

# CUADERNO

## Estadístico Municipal

Edición 2001



### Asientos



# Aguascalientes



GOBIERNO DEL ESTADO DE  
AGUASCALIENTES



INSTITUTO NACIONAL DE ESTADÍSTICA  
GEOGRÁFICA E INFORMÁTICA



H. AYUNTAMIENTO CONSTITUCIONAL DE  
ASIENTOS

# CUADERNO

Estadístico Municipal

Edición 2001

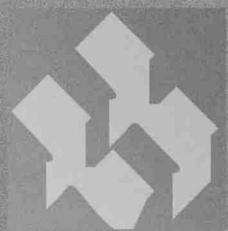
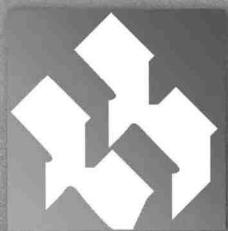

Asientos



Aguascalientes



GOBIERNO DEL ESTADO DE  
AGUASCALIENTES



INSTITUTO NACIONAL DE ESTADÍSTICA  
GEOGRAFÍA E INFORMÁTICA



H. AYUNTAMIENTO CONSTITUCIONAL DE  
ASIENTOS

**Asientos.**

**Estado de Aguascalientes.**

**Cuaderno Estadístico Municipal.**

Publicación única. Primera edición. 180 p.p. Aspectos Geográficos, Estado y Movimiento de la Población, Vivienda e Infraestructura Básica para los Asentamientos Humanos, Salud, Educación, Seguridad y Orden Público, Empleo y Relaciones Laborales, Información Económica Agregada, Agricultura, Ganadería, Silvicultura, Pesca, Industria, Comercio, Transporte y Comunicaciones, y Finanzas Públicas.

OBRAS AFINES O COMPLEMENTARIAS SOBRE EL TEMA: Anuarios Estadísticos de los Estados.

SI REQUIERE INFORMACIÓN MÁS DETALLADA DE ESTA OBRA, FAVOR DE COMUNICARSE A:

**Instituto Nacional de Estadística, Geografía e Informática**

Dirección General de Difusión

Dirección de Atención a Usuarios y Comercialización

Av. Héroe de Nacozari Núm. 2301 Sur

Fracc. Jardines del Parque, CP 20270

Aguascalientes, Ags. México

TELÉFONOS: 01 800 674 63 44 Y (449) 918 19 48

[www.inegi.gob.mx](http://www.inegi.gob.mx)

[atencion.usuarios@inegi.gob.mx](mailto:atencion.usuarios@inegi.gob.mx)

DR © 2002, **Instituto Nacional de Estadística,  
Geografía e Informática**  
Edificio Sede  
Av. Héroe de Nacozari Núm. 2301 Sur  
Fracc. Jardines del Parque, CP 20270  
Aguascalientes, Ags.

[www.inegi.gob.mx](http://www.inegi.gob.mx)

[atencion.usuarios@inegi.gob.mx](mailto:atencion.usuarios@inegi.gob.mx)

**Asientos**

**Estado de Aguascalientes**

**Cuaderno Estadístico Municipal**

**Edición 2001**

Impreso en México  
ISBN 970-13-3957-6

## Presentación

---

El **Instituto Nacional de Estadística, Geografía e Informática (INEGI)** y el **Gobierno del Estado de Aguascalientes**, presentan el **Cuaderno Estadístico Municipal de Asientos, Estado de Aguascalientes**, Edición 2001, documento que forma parte de una serie que comprende municipios seleccionados del país y las delegaciones del Distrito Federal, proyecto que sustituye y da continuidad al de Cuadernos de Información Básica para la Planeación Municipal (o Delegacional) promovido también por el **INEGI**.

Esta publicación y la serie en su conjunto, integran y difunden -a partir de un marco geográfico de referencia- estadística relevante sobre la magnitud, estructura y comportamiento de fenómenos de interés general, de los ámbitos sociodemográfico y económico, combinando para ello estadística censal recientemente generada, con la producida a través de registros administrativos y que en su mayor parte corresponde al año 2000.

Con este esfuerzo de integración y difusión de estadística, se pretende contribuir al conocimiento y análisis de los fenómenos que se abordan, así como al desarrollo de los sistemas estatales y municipales de información y, en paralelo, al mejoramiento del servicio público en la materia.

Es oportuno destacar que la publicación se debe a la corresponsabilidad de diversas instituciones de los tres niveles de gobierno -incluido el propio **Instituto-**, instancias que proporcionaron y validaron los datos que conforman cada uno de los apartados del Cuaderno.

Finalmente, el **INEGI** a través de la **Dirección Regional Centro Norte** y el **Gobierno del Estado de Aguascalientes**, por medio del **Comité de Planeación para el Desarrollo del Estado**, manifiestan su reconocimiento a las instituciones participantes y las invitan, de igual forma que a los usuarios en general, a enviar todas aquellas observaciones y sugerencias para mejorar futuras publicaciones de esta naturaleza y, consecuentemente, cubrir en forma más adecuada las necesidades de información estadística.

Las observaciones, sugerencias y comentarios que se hagan a la presente publicación, podrán enviarse a las siguientes oficinas:

**DIRECCIÓN REGIONAL CENTRO NORTE DEL INEGI**

Av. Venustiano Carranza Núm. 1138  
Fraccionamiento Tequisquiapan  
CP 78250 San Luis Potosí, S.L.P.  
Tels. (444) 813 14 77, 834 18 28 y 834 18 02  
Fax (444) 834 18 74

**DIRECCIÓN DE ESTADÍSTICAS SECTORIALES, ESTATALES Y REGIONALES. INEGI**

Av. Héroe de Nacozari Núm. 2301 Sur, Acceso 11, Segundo Nivel  
Fracc. Jardines del Parque  
CP 20270 Aguascalientes, Ags.  
Tels. (449) 918 24 44 y 916 68 04  
Fax (449) 916 19 53

## Instituciones que Proporcionaron Información

	<b>Siglas</b>
Comisión Federal de Electricidad	CFE
Comisión Nacional del Agua	CNA
Comité de Información Estadística y Geográfica del Sector Agropecuario	CIEGSA
Comisión Nacional de los Salarios Mínimos	
Comité de Planeación para el Desarrollo del Estado de Aguascalientes	COPLADEA
Dirección General de Seguridad Pública y Vialidad del Estado	
Instituto Cultural de Aguascalientes	
Instituto de Educación de Aguascalientes	IEA
Instituto de Salud del Estado de Aguascalientes	ISEA
Instituto Mexicano del Seguro Social	IMSS
Instituto Nacional de Estadística, Geografía e Informática	INEGI
Instituto de Educación para Jóvenes y Adultos	INEPJA
Leche Industrializada Conasupo, Sociedad Anónima de Capital Variable	LICONSA
Presidencia Municipal de Aguascalientes	
Presidencia Municipal de Asientos	
Presidencia Municipal de Calvillo	
Presidencia Municipal de Cosío	
Presidencia Municipal de Jesús María	
Presidencia Municipal de El Llano	
Presidencia Municipal de Pabellón de Arteaga	
Presidencia Municipal de Rincón de Romos	
Presidencia Municipal de San Francisco de los Romo	
Presidencia Municipal de San José de Gracia	
Presidencia Municipal de Tepezalá	
Procuraduría General de Justicia del Estado	
Secretaría de Agricultura, Ganadería, Desarrollo Rural, Pesca y Alimentación	
Secretaría de Comunicaciones y Transportes	SCT
Secretaría de Finanzas de Gobierno del Estado	
Secretaría de Medio Ambiente y Recursos Naturales	
Secretaría del Trabajo y Previsión Social	
Servicio Postal Mexicano	
Telecomunicaciones de México	TELECOMM

### Otras Siglas

Consejo Nacional de Fomento Educativo	CONAFE
Coordinación General de los Servicios Nacionales de Estadística, Geografía e Informática (Actualmente INEGI)	CGSNEGI
Correos Telégrafos	COTEL
Cruz Roja Mexicana	CRM
Distribuidora e Impulsora Comercial Conasupo, Sociedad Anónima de Capital Variable	DICONSA
Instituto de Seguridad y Servicios Sociales para los Trabajadores del Estado	ISSSTE
Instituto de Seguridad y Servicios Sociales para los Servidores Públicos del Estado de Aguascalientes	ISSSSPEA
Mensajería Postal Mexicana	MEXPOST
Petróleos Mexicanos	PEMEX
Población Económicamente Activa	PEA
Población Económicamente Inactiva	PEI
Sistema Estatal para el Desarrollo Integral de la Familia	DIF

## Signos y Símbolos

---

ND  
NS  
NA  
C  
/  
R/

No disponible  
No significativo  
No aplicable  
Cifra confidencial  
Señalamiento a pie de  
cuadro  
Cifras revisadas

# División Geoestadística Municipal

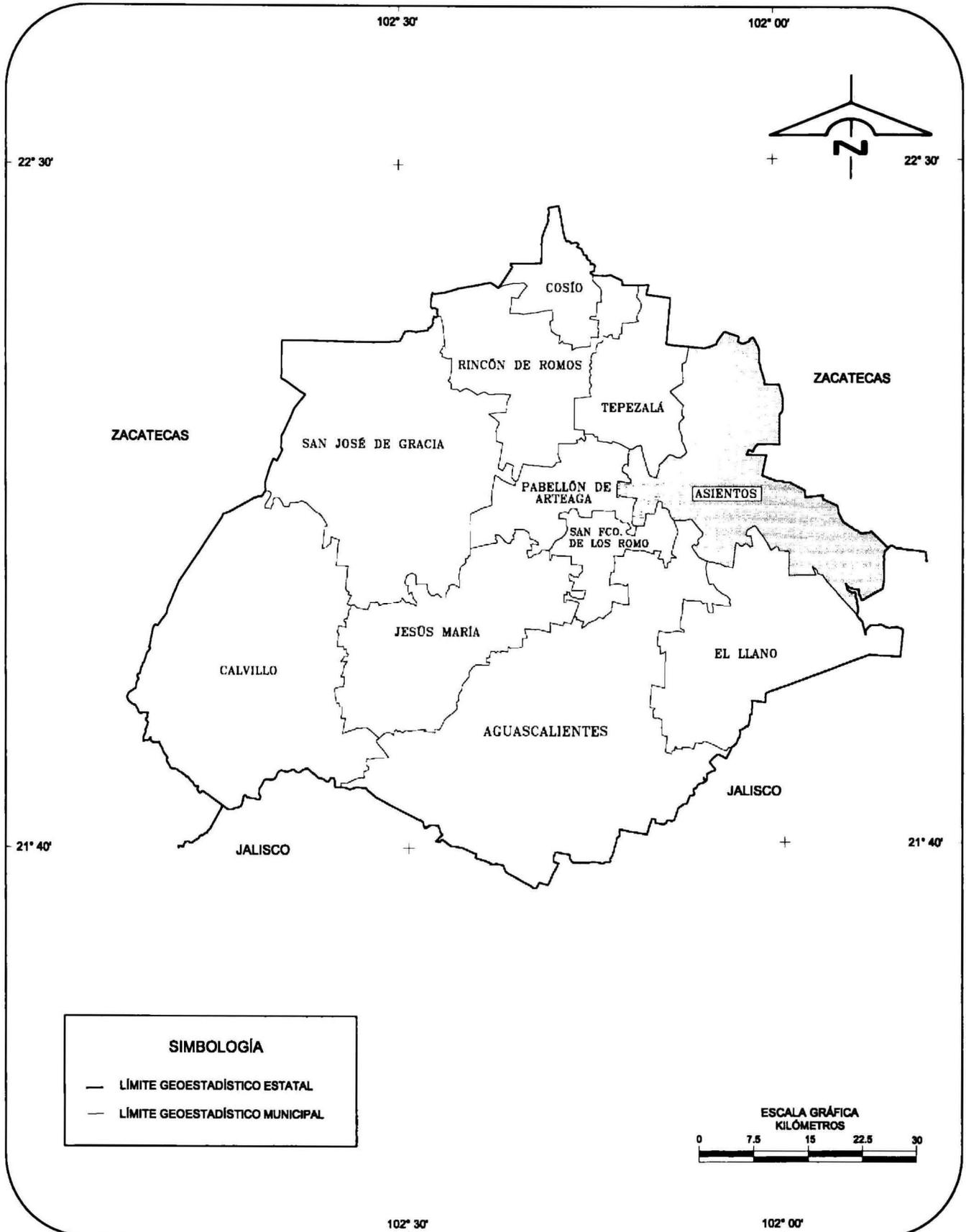

SIMBOLOGÍA	
—	LÍMITE GEOESTADÍSTICO ESTATAL
- - -	LÍMITE GEOESTADÍSTICO MUNICIPAL



NOTA: Las divisiones incorporadas en los mapas contenidos en este cuaderno corresponden al Marco Geoestadístico del INEGI y no a la división político administrativa del estado.  
 FUENTE: INEGI . Marco Geoestadístico, 2000.

## Índice General

---

Introducción	XI
1. Aspectos Geográficos	1
2. Estado y Movimiento de la Población	19
3. Vivienda e Infraestructura Básica para los Asentamientos Humanos	35
4. Salud	49
5. Educación	65
6. Seguridad y Orden Público	75
7. Empleo y Relaciones Laborales	81
8. Información Económica Agregada	93
9. Agricultura	105
10. Ganadería	115
11. Silvicultura	121
12. Pesca	125
13. Industria	129
14. Comercio	135
15. Transporte y Comunicaciones	141
16. Finanzas Públicas	147
Glosario	151

## Introducción

---

El **Instituto Nacional de Estadística, Geografía e Informática (INEGI)** consciente de la necesidad que existe en los sectores público, privado y social, tanto a nivel central, como en las entidades federativas y en los municipios, de disponer de estadística continua con desagregación a nivel estatal y municipal, sobre la magnitud, distribución, estructura y comportamiento de los fenómenos sociales y económicos que se registran en esos ámbitos geográficos, ha venido impulsando la ejecución de los **Anuarios Estadísticos de los Estados (AEE)**, proyecto de alcance nacional, orientado precisamente a contribuir en la cobertura de esas necesidades, y a través del cual, contando con la participación de los Gobiernos de los Estados y de las propias instituciones fuente, se busca entre otros aspectos, establecer flujos permanentes de información de los generadores hacia los usuarios, así como conformar un acervo estadístico básico, que permita la realización de otros proyectos, que al igual que éste, impulsen el desarrollo de los sistemas estatales y municipales de información y la consolidación del servicio público en la materia.

Dentro de esos proyectos para los cuales serviría de plataforma el acervo estadístico logrado por los anuarios, pueden señalarse, por ejemplo, dos tipos: a) aquellos que explotan la información disponible a través de la construcción de series de tiempo e indicadores, incorporando o no análisis descriptivo y b) aquéllos encaminados hacia un análisis estructural más profundo, como sería el caso de la contabilidad económica a nivel de entidad federativa.

Justamente, el proyecto de **Cuadernos Estadísticos Municipales y Delegacionales (CEMyD)**, que también es promovido por el **INEGI** en un esquema de corresponsabilidad con autoridades y fuentes locales, corresponde a ese primer grupo que se indica, por lo cual constituye la concreción del planteamiento descrito. En otras palabras, los **CEMyD** vienen a confirmar la importancia de los **AEE**, dentro de los esfuerzos para avanzar en la cobertura de necesidades en materia de información estadística, desagregada a la unidad mínima desde el punto de vista político-administrativo.

Se puede decir, entonces, que los Anuarios y los Cuadernos son productos integralmente complementarios, lo cual se da en los siguientes aspectos: a) Concepción general de los proyectos y objetivos que se persiguen; b) Contenido temático; c) Cobertura de categorías y variables; d) Fuentes documentales e institucionales; e) Cobertura temporal y espacial de los datos; f) Normatividad aplicada; g) Herramientas para la sistematización de la información; h) Esquema operativo; i) Capacitación de los recursos humanos y j) Cobertura de usuarios.

Cabe señalar que este proyecto de **CEMyD** tiene su antecedente en los **Cuadernos de Información Básica para la Planeación Municipal (o Delegacional)**, al cual sustituye y da continuidad, enriqueciendo contenidos y ofreciendo a los usuarios productos de mayor calidad y oportunidad, mismos que además están diseñados para facilitar el análisis de la estadística que se presenta.

En este sentido, conviene destacar que el nuevo Cuaderno se caracteriza por lo siguiente: incorporación de estadística de los últimos censos nacionales (de Población, Económicos, y Agropecuario y Ejidal); combinación de estadísticas básicas con indicadores seleccionados, incluyendo las fórmulas aplicadas; manejo de series históricas y comparativos entre dos años de referencia; señalamiento de la participación de un municipio en los totales estatales; incorporación de elementos gráficos para facilitar la comprensión de los datos y la integración de un glosario para poner a disposición del usuario la definición de los principales conceptos.

El contenido específico del Cuaderno está organizado bajo una estructura temática que inicia con un marco geográfico a manera de referencia del medio físico, continúa con los temas de población y su dinámica; luego se abordan tres temas básicos relacionados al bienestar de aquélla, como son vivienda, salud y educación; posteriormente se incluye un tema relativo a la impartición de justicia y enseguida el de empleo, como preámbulo de los temas eminentemente económicos. Dentro de estos últimos, primero se considera un apartado en el que de manera integrada y agregada, se presenta la información de los Censos Económicos y del Agropecuario y Ejidal, proporcionando con esto, un panorama del conjunto de las actividades económicas; posteriormente se va abordando, a partir de estadísticas de registros administrativos, cada uno de los temas específicos que corresponden a las actividades primarias, secundarias y terciarias que se desarrollan localmente.

Si bien se cubren todos estos temas, conviene señalar que en ningún caso ello se hace de manera exhaustiva, lo que obedece a dos motivos: a) Previamente se estableció que el contenido del Cuaderno debería limitarse a las estadísticas más representativas de cada tema y b) Sólo para algunas categorías y variables existe abundante estadística con desagregación municipal, lo que se da tratándose de información censal, y en menor medida, en el caso de registros administrativos, sin embargo, en cuanto a éstos se tiene considerada la posible incorporación de nuevos cuadros y/o gráficas con el fin de cubrir, adecuadamente, algunos temas de los que por ahora no se tuvo información suficiente.

Relacionado con esto último, es oportuno mencionar que la información que se ofrece en el presente Cuaderno, deriva de sistemas de registro y generación de estadísticas, cuyo grado de desarrollo presenta diferencias de una institución a otra, lo cual determina una problemática particular de disponibilidad de datos, así como de revisión, adecuación y homogeneización de tabulados;

no obstante, debe enfatizarse que con este tipo de proyectos (Anuarios y Cuadernos) realizados bajo un esquema de compromiso entre promotores, coordinadores y fuentes generadoras de la estadística, es como podrán ir superándose los resultados, más aún si a ese esfuerzo se suman las sugerencias y opiniones de los usuarios, sean o no especialistas en cada uno de los temas que se abordan.

## Nota Aspectos Geográficos

Este capítulo contiene información básica para que el lector pueda ubicar geográficamente los fenómenos socioeconómicos expresados en los datos estadísticos.

El contorno municipal de los mapas que se presentan en este capítulo, se basa en el Marco Geoestadístico del XII Censo General de Población y Vivienda 2000.

Los valores de coordenadas geográficas en los cuadros 1.1, 1.2 y 1.3 están aproximados a minutos y los de altitud a decenas de metros. En el concepto OTRO, del cuadro 1.8 y en las clases no aptas del cuadro 1.9, se incluye zona urbana.

En los mapas generalmente no se muestran áreas con superficie menor a 1.56 kilómetros cuadrados.

Para mayor información sobre la geografía municipal se sugiere consultar, adicionalmente, a las fuentes utilizadas, otras publicaciones editadas por el INEGI entre las que se encuentran: cartografía geológica, de uso del suelo y vegetación, edafológica y de uso potencial, a escala 1: 50 000.

## Nota Aspectos Estadísticos

La información que se presenta en los capítulos 2, 3, 4, 5 y 7, cuya fuente son los Censos y el Conteo de Población y Vivienda, está referida a las fechas del momento censal específico en cada año, las cuales se relacionan a continuación; asimismo, se indican las cifras que se utilizan en el cálculo de las tasas de crecimiento de la población y corresponden al número de años intercensales considerados.

AÑO	FECHA	PERÍODO INTERCENSAL (NÚMERO DE AÑOS CONSIDERADOS)
1950	06 de junio de 1950	10.0137
1960	08 de junio de 1960	9.6466
1970	28 de enero de 1970	10.3562
1980	04 de junio de 1980	9.7753
1990	12 de marzo de 1990	5.6521
1995	05 de noviembre de 1995	(95-00) 4.2767
2000	14 de febrero del 2000	(90-00) 9.9288

## **1. Aspectos Geográficos**

---

<b>1.1</b>	<b>Ubicación Geográfica</b>	<b>3</b>
<b>1.2</b>	<b>Localidades Principales</b>	<b>3</b>
<b>1.3</b>	<b>Elevaciones Principales</b>	<b>3</b>
<b>1.4</b>	<b>Fisiografía</b>	<b>4</b>
<b>1.5</b>	<b>Geología</b>	<b>4</b>
<b>1.6</b>	<b>Climas</b>	<b>4</b>
1.6.1	Estaciones Meteorológicas	5
1.6.2	Temperatura Media Anual	5
1.6.2.1	Temperatura Media Mensual	5
1.6.2.2	Temperatura Extrema en el Mes	6
1.6.3	Precipitación Total Anual	7
1.6.3.1	Precipitación Total Mensual	7
1.6.4	Días con Heladas	8
<b>1.7</b>	<b>Regiones, Cuencas y Subcuencas Hidrológicas</b>	<b>9</b>
1.7.1	Corrientes de Agua	9
1.7.2	Cuerpos de Agua	9
<b>1.8</b>	<b>Agricultura y Vegetación</b>	<b>10</b>
<b>1.9</b>	<b>Uso Potencial de la Tierra</b>	<b>10</b>
<b>Mapas</b>		
1.	Infraestructura para el Transporte	11
2.	Orografía	12
3.	Fisiografía	13
4.	Geología	14
5.	Hidrografía	15
6.	Agricultura y Vegetación	16
7.	Uso Potencial Agrícola	17
8.	Uso Potencial Pecuario	18

# 1. ASPECTOS GEOGRÁFICOS

## UBICACIÓN GEOGRÁFICA

CUADRO 1.1

COORDENADAS GEOGRÁFICAS EXTREMAS	AL NORTE 22° 18', AL SUR 21° 58' DE LATITUD NORTE; AL ESTE 101° 51', AL OESTE 102° 13' DE LONGITUD OESTE.
PORCENTAJE TERRITORIAL	EL MUNICIPIO DE ASIENTOS REPRESENTA EL 9.8% DE LA SUPERFICIE DEL ESTADO.
COLINDANCIAS	EL MUNICIPIO DE ASIENTOS COLINDA AL NORTE CON EL MUNICIPIO DE TEPEZALÁ Y EL ESTADO DE ZACATECAS; AL ESTE CON LOS ESTADOS DE ZACATECAS Y JALISCO; AL SUR CON LOS MUNICIPIOS DE EL LLANO Y AGUASCALIENTES; AL OESTE CON LOS MUNICIPIOS DE AGUASCALIENTES, SAN FRANCISCO DE LOS ROMO, PABELLÓN DE ARTEAGA Y TEPEZALÁ.

FUENTE: INEGI. *Marco Geoestadístico, 2000.*

## LOCALIDADES PRINCIPALES

CUADRO 1.2

NOMBRE (a)	LATITUD NORTE		LONGITUD OESTE		ALTITUD msnm (b)
	Grados	Minutos	Grados	Minutos	
ASIENTOS a/	22	14	102	05	2 150
VILLA JUÁREZ	22	06	102	04	1 980
CIÉNEGA GRANDE	22	12	102	01	2 010
GUADALUPE DE ATLAS	22	16	102	02	2 020
PILOTOS	22	02	101	57	2 040
LÁZARO CÁRDENAS	22	10	102	02	2 000
BIMBALETES AGUASCALIENTES -EL ÁLAMO-	22	14	102	01	2 010

a/ Cabecera Municipal

msnm: metros sobre el nivel del mar.

FUENTE: (a) INEGI. *Aguascalientes. XII Censo General de Población y Vivienda, 2000. Tabulados Básicos.*

(b) INEGI. *Carta Topográfica, 1:50 000.*

## ELEVACIONES PRINCIPALES

CUADRO 1.3

NOMBRE	LATITUD NORTE		LONGITUD OESTE		ALTITUD msnm
	Grados	Minutos	Grados	Minutos	
CERRO LOS PELONES	22	13	102	07	2 520
CERRO LAS MANZANILLAS	22	13	102	06	2 410
CERRO RINCONADA LOS TEPETATES	22	12	102	06	2 370
CERRO LA CRUZ	22	14	102	05	2 240
LOMA LA TEMPRANILLA	22	11	102	05	2 200
CERRO REDONDO	22	07	102	13	2 100

msnm: metros sobre el nivel del mar.

FUENTE: INEGI. *Carta Topográfica, 1:50 000.*

**FISIOGRAFÍA**

**CUADRO 1.4**

PROVINCIA		SUBPROVINCIA		SISTEMA DE TOPOFORMAS		% DE LA SUPERFICIE MUNICIPAL
CLAVE	NOMBRE	CLAVE	NOMBRE	CLAVE	NOMBRE	
IX	MESA DEL CENTRO	43	LLANURAS DE OJUELOS-AGUASCALIENTES	103	SIERRA CON MESETAS	16.91
				220	LOMERÍO CON CAÑADAS	22.21
				300	MESETA	1.36
				500	LLANURA	59.52

FUENTE: CGSNEGI. Carta Fisiográfica, 1:1 000 000.

**GEOLOGÍA**

**CUADRO 1.5**

ERA		PERÍODO		ROCA O SUELO	UNIDAD LITOLÓGICA		% DE LA SUPERFICIE MUNICIPAL
CLAVE	NOMBRE	CLAVE	NOMBRE		CLAVE	NOMBRE	
C	CENOZOICO	Q	CUATERNARIO	SUELO	(al)	ALUVIAL	40.11
		T	TERCIARIO	ÍGNEA EXTRUSIVA SEDIMENTARIA	(r-ta) (ar-cg)	RIOLITA-TOBA ÁCIDA ARENISCA-CONGLOMERADO	34.54 16.47
M	MESOZOICO	K	CRETÁCICO	SEDIMENTARIA	(cz-lu)	CALIZA-LUTITA	1.73
		J	JURÁSICO	METAMÓRFICA	(e)	ESQUISTO	7.15

FUENTE: CGSNEGI. Carta Geológica, 1:250 000.

**CLIMAS**

**CUADRO 1.6**

TIPO O SUBTIPO	SÍMBOLO	% DE LA SUPERFICIE MUNICIPAL
SEMISECO TEMPLADO	BS1k	100.00

FUENTE: CGSNEGI. Carta de Climas, 1:1 000 000.

**ESTACIONES METEOROLÓGICAS**
**CUADRO 1.6.1**

CLAVE	ESTACIÓN	LATITUD NORTE			LONGITUD OESTE			ALTITUD msnm
		Grados	Minutos	Segundos	Grados	Minutos	Segundos	
01-022	VILLA JUÁREZ	22	05	52	102	04	03	1 970
01-023	ASIENTOS	22	14	13	102	05	16	2 150

msnm: metros sobre el nivel del mar.

FUENTE: CNA. Registro de Temperatura y Precipitación. Inédito.

**TEMPERATURA MEDIA ANUAL  
(Grados centígrados)**
**CUADRO 1.6.2**

ESTACIÓN	PERÍODO	TEMPERATURA PROMEDIO	TEMPERATURA DEL AÑO MÁS FRÍO	TEMPERATURA DEL AÑO MÁS CALUROSO
VILLA JUÁREZ	De 1950 a 2000	16.5	15.1	18.0
ASIENTOS	De 1960 a 2000	17.0	16.0	18.2

FUENTE: CNA. Registro Mensual de Temperatura Media en °C. Inédito.

**TEMPERATURA MEDIA MENSUAL  
(Grados centígrados)**
**CUADRO 1.6.2.1**

ESTACIÓN Y CONCEPTO	PERÍODO	MES											
		E	F	M	A	M	J	J	A	S	O	N	D
VILLA JUÁREZ	2000	12.2	14.4	15.9	17.5	19.3	19.2	18.4	18.2	18.0	16.3	15.3	13.9
PROMEDIO	De 1950 a 2000	11.5	12.7	15.1	17.5	19.7	20.4	19.5	19.3	18.6	16.6	14.3	12.7
AÑO MÁS FRÍO	1983	9.7	9.2	12.5	14.8	18.9	20.4	19.2	18.6	18.3	16.1	12.6	11.2
AÑO MÁS CALUROSO	1960	13.5	11.4	15.9	18.1	21.6	23.3	21.6	20.7	19.0	19.8	17.8	13.3
ASIENTOS	2000	13.1	11.9	15.7	19.9	20.4	20.6	20.2	21.1	17.7	16.5	15.0	13.0
PROMEDIO	De 1960 a 2000	12.8	13.9	16.7	18.9	20.6	20.4	19.1	19.0	18.1	16.8	15.1	13.2
AÑO MÁS FRÍO	1995	9.3	15.5	15.6	20.1	15.9	15.9	15.6	15.7	15.9	15.7	21.0	16.3
AÑO MÁS CALUROSO	1963	14.9	13.7	18.4	22.8	23.6	21.6	20.1	20.0	20.5	16.6	14.4	11.5

FUENTE: CNA. Registro Mensual de Temperatura Media en °C. Inédito.

**TEMPERATURA PROMEDIO  
(Grados centígrados)**

Gráfica 1.1

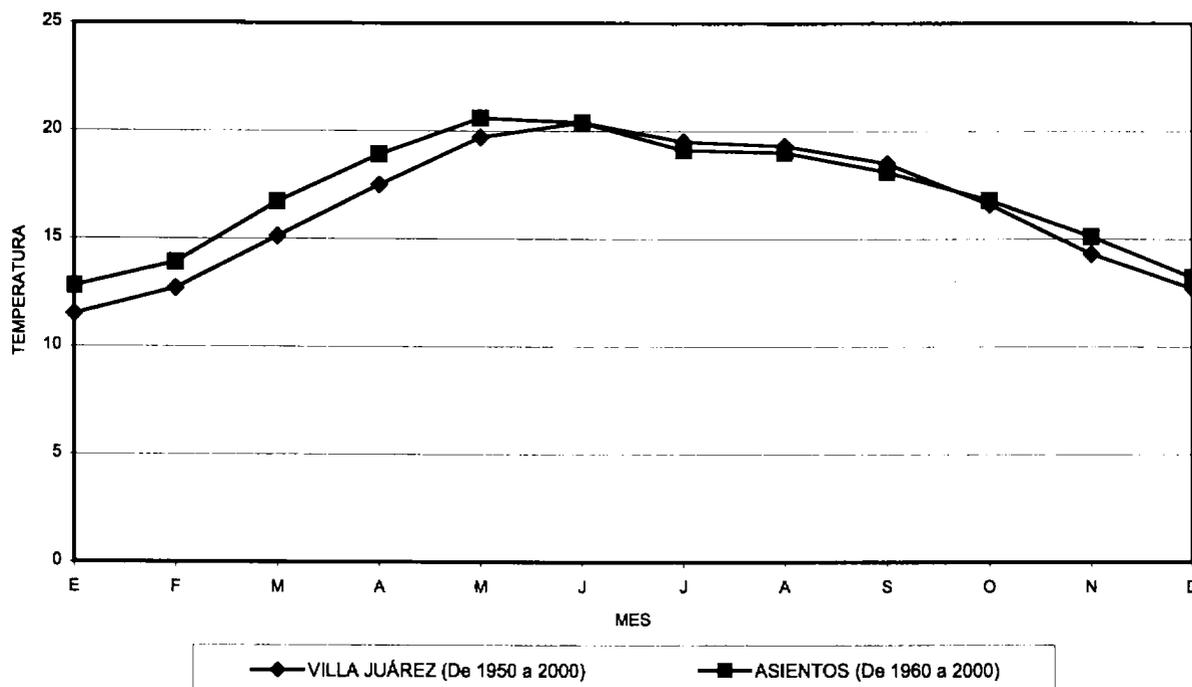

FUENTE: Cuadro 1.6.2.1

**TEMPERATURA EXTREMA EN EL MES  
(Grados centígrados)**

CUADRO 1.6.2.2

ESTACIÓN Y AÑO	MES	CONCEPTOS			
		MÁXIMA	DÍA(S)	MÍNIMA	DÍA(S)
VILLA JUÁREZ 2000	ENERO	28.5	15	-2.5	10,19
	FEBRERO	28.5	5,18	-0.5	9
	MARZO	31.0	25	0.0	9,13,27
	ABRIL	32.0	28	3.0	9
	MAYO	33.0	12	3.5	2
	JUNIO	30.0	4	8.0	28
	JULIO	31.0	1,21	5.0	8,12
	AGOSTO	31.0	1	6.0	22,24,31
	SEPTIEMBRE	30.0	6,11	5.0	23
	OCTUBRE	29.5	25,31	3.0	19,23,26,27
	NOVIEMBRE	29.0	15	0.0	9
	DICIEMBRE	28.5	1	-2.0	18
ASIENTOS 2000	ENERO	23.5	2	-2.0	3
	FEBRERO	23.0	10	1.0	6,18,29
	MARZO	29.0	26	3.0	1,3
	ABRIL	33.0	25,27	7.5	10
	MAYO	33.0	16	8.0	6
	JUNIO	32.0	14,19,21,25,27	9.0	20
	JULIO	32.0	3,12,13,20,21	8.0	1,10,20,27
	AGOSTO	32.0	1,3,5,9,13,16,22,24	8.0	13
	SEPTIEMBRE	32.0	23	5.0	29
	OCTUBRE	28.0	12,15,27,30	2.0	12
	NOVIEMBRE	27.0	1,18,19	1.0	17
	DICIEMBRE	26.0	15	-2.0	25,29

FUENTE: CNA. Registro Mensual de Temperatura en °C. Inédito.

**PRECIPITACIÓN TOTAL ANUAL R/  
(Milímetros)**

**CUADRO 1.6.3**

ESTACIÓN	PERÍODO	PRECIPITACIÓN PROMEDIO	PRECIPITACIÓN DEL AÑO MÁS SECO	PRECIPITACIÓN DEL AÑO MÁS LLUVIOSO
VILLA JUÁREZ	De 1953 a 2000	453.6	171.3	773.5
ASIENTOS	De 1961 a 1999	442.1	188.0	758.6

FUENTE: CNA. Registro Mensual de Precipitación Pluvial en mm. Inédito.

**PRECIPITACIÓN TOTAL MENSUAL R/  
(Milímetros)**

**CUADRO 1.6.3.1**

ESTACIÓN Y CONCEPTO	PERÍODO	MES											
		E	F	M	A	M	J	J	A	S	O	N	D
VILLA JUÁREZ	2000	0.0	0.0	4.6	0.0	72.1	96.9	60.8	65.0	16.8	29.0	0.0	22.7
PROMEDIO	De 1953 a 2000	19.2	8.5	5.7	10.7	20.2	69.0	93.2	93.7	71.6	40.5	9.8	11.5
AÑO MÁS SECO	1962	0.0	13.0	0.0	40.0	0.0	41.4	19.2	14.3	5.2	29.6	0.0	8.6
AÑO MÁS LLUVIOSO	1967	84.5	19.0	43.9	2.0	20.3	74.7	79.1	219.7	138.7	80.8	28.8	2.0
ASIENTOS	1999	0.0	0.0	0.0	17.0	15.0	47.0	57.0	13.0	27.0	12.0	0.0	0.0
PROMEDIO	De 1961 a 1999	23.9	5.4	7.7	12.9	25.1	48.8	114.1	78.2	66.0	33.3	11.4	15.5
AÑO MÁS SECO	1999	0.0	0.0	0.0	17.0	15.0	47.0	57.0	13.0	27.0	12.0	0.0	0.0
AÑO MÁS LLUVIOSO	1991	0.0	6.6	0.0	0.0	0.0	70.0	465.0	47.0	103.0	26.0	5.0	36.0

FUENTE: CNA. Registro Mensual de Precipitación Pluvial en mm. Inédito.

**PRECIPITACIÓN TOTAL PROMEDIO  
(Milímetros)**

Gráfica 1.2

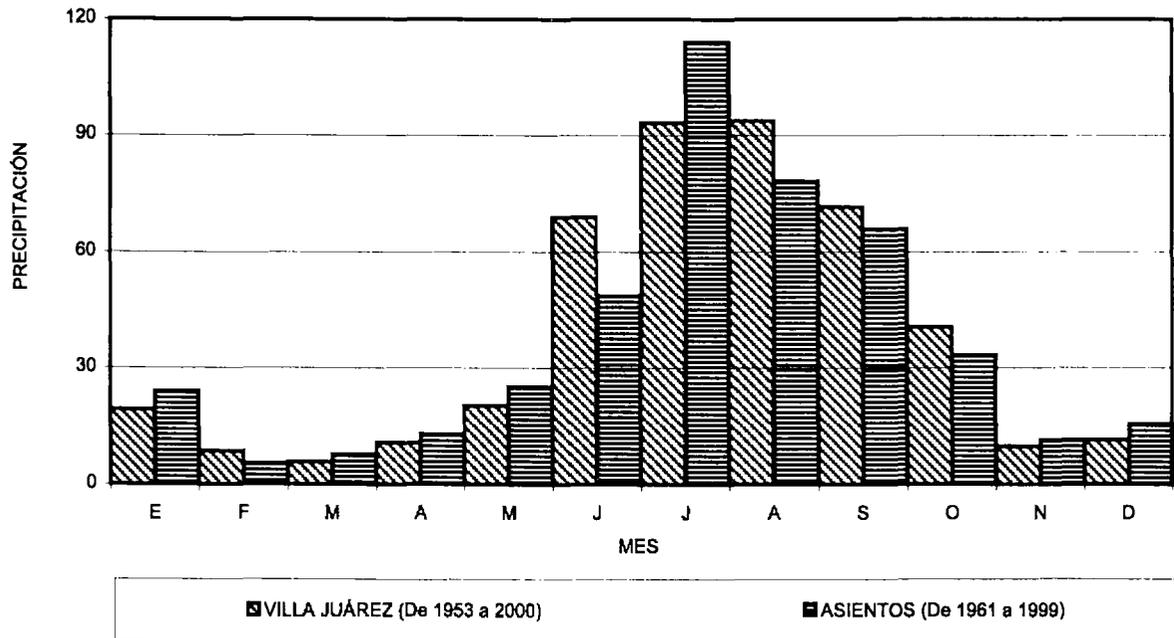

FUENTE: Cuadro 1.6.3.1

**DÍAS CON HELADAS**

CUADRO 1.6.4

ESTACIÓN Y CONCEPTO	PERÍODO	MES											
		E	F	M	A	M	J	J	A	S	O	N	D
<b>VILLA JUÁREZ</b>													
TOTAL	De 1984 a 1999	330	257	148	33	1	0	0	0	4	32	161	264
AÑO CON MENOS	1985	11	7	3	2	0	0	0	0	0	1	10	18
AÑO CON MÁS	1986	31	23	22	1	0	0	0	0	0	5	10	21
<b>ASIENTOS</b>													
TOTAL	De 1989 a 2000	92	64	27	3	0	0	0	0	0	1	54	125
AÑO CON MENOS	1998	0	0	0	0	0	0	0	0	0	0	1	0
AÑO CON MÁS	1999	12	0	0	1	0	0	0	0	0	0	5	29

FUENTE: CNA. Registro de Heladas. Inédito.

**REGIONES, CUENCAS Y SUBCUENCAS HIDROLÓGICAS**

**CUADRO 1.7**

REGIÓN		CUENCA		SUBCUENCA		% DE LA SUPERFICIE MUNICIPAL
CLAVE	NOMBRE	CLAVE	NOMBRE	CLAVE	NOMBRE	
RH37	EL SALADO	F	PRESA SAN PABLO Y OTRAS	a	PRESA SAN PABLO	13.60
RH12	LERMA-SANTIAGO	I	R. VERDE GRANDE	a j	R. SAN PEDRO R. CHICALOTE	9.10 77.30

FUENTE: **CGSNEGI**. Carta Hidrológica de Aguas Superficiales, 1:250 000.

**CORRIENTES DE AGUA**

**CUADRO 1.7.1**

NOMBRE	UBICACIÓN
PIEDRAS NEGRAS	RH37Fa
HONDO	RH12lj
LAS ÁNIMAS	RH12lj
ZARCO	RH12lj
LOS AGUANOSOS	RH12lj
CANAL BORUNDA	RH12lj
CANAL LA COLORADA	RH12lj

FUENTE: **CGSNEGI**. Carta Hidrológica de Aguas Superficiales, 1:250 000.  
**INEGI**. Carta Topográfica, 1:50 000.

**CUERPOS DE AGUA**

**CUADRO 1.7.2**

NOMBRE	UBICACIÓN
PRESA EL LLAVERO	RH12lj
PRESA LOS ALCANTARES	RH12lj
PRESA LA SAUCEDA	RH12lj
PRESA COYOTES	RH12lj
TANQUE SANTA ELENA	RH12lj
TANQUE SAN GIL	RH12lj
TANQUE LOS PIRULES	RH12lj
TANQUE EL REFUGIO	RH12lj
TANQUE LA PRESA	RH12lj

FUENTE: **CGSNEGI**. Carta Hidrológica de Aguas Superficiales, 1:250 000.  
**INEGI**. Carta Topográfica, 1:50 000.

**AGRICULTURA Y VEGETACIÓN**
**CUADRO 1.8**

CONCEPTO	NOMBRE CIENTÍFICO	NOMBRE LOCAL	UTILIDAD
<b>AGRICULTURA</b>			
59.85% DE LA SUPERFICIE MUNICIPAL	<i>Zea mays</i>	MAÍZ	COMESTIBLE
	<i>Phaseolus vulgaris</i>	FRIJOL	COMESTIBLE
	<i>Capsicum annum</i>	CHILE	COMESTIBLE
<b>PASTIZAL</b>			
16.90% DE LA SUPERFICIE MUNICIPAL	<i>Bouteloua hirsuta</i>	NAVAJITA VELLUDA	FORRAJE
	<i>Bouteloua sp.</i>	NAVAJITA	FORRAJE
	<i>Aristida sp.</i>	ZACATE TRES BARBAS	FORRAJE
<b>MATORRAL</b>			
22.95% DE LA SUPERFICIE MUNICIPAL	<i>Opuntia bigelovii</i>	CHOLLA	FORRAJE
	<i>Opuntia acanthocarpa</i>	CHOLLA	FORRAJE
	<i>Mimosa sp.</i>	UÑA DE GATO	MEDICINAL
<b>OTRO</b>			
0.30% DE LA SUPERFICIE MUNICIPAL			

NOTA: Sólo se mencionan algunas especies útiles.

FUENTE: INEGI. Carta de Uso del Suelo y Vegetación, 1:250 000.

**USO POTENCIAL DE LA TIERRA**
**CUADRO 1.9**

CONCEPTO	CLASE O SUBCLASE		% DE LA SUPERFICIE MUNICIPAL
	CLAVE	DESCRIPCIÓN	
USO AGRÍCOLA	A1	MÉCANIZADA CONTINUA	67.86
	A5	MANUAL ESTACIONAL	6.35
	A6	NO APTAS PARA LA AGRICULTURA	25.79
USO PECUARIO	P1	PARA EL DESARROLLO DE PRADERAS CULTIVADAS	69.88
	P2	PARA EL APROVECHAMIENTO DE LA VEGETACIÓN DE PASTIZAL	6.92
	P3	PARA EL APROVECHAMIENTO DE LA VEGETACIÓN NATURAL DIFERENTE DEL PASTIZAL	15.30
	P4	PARA EL APROVECHAMIENTO DE LA VEGETACIÓN NATURAL ÚNICAMENTE POR EL GANADO CAPRINO	7.60
	P5	NO APTAS PARA EL USO PECUARIO	0.30

FUENTE: CGSNEGI. Uso Potencial, Agricultura, 1:1 000 000.

CGSNEGI. Uso Potencial, Ganadería, 1:1 000 000.

# Infraestructura para el Transporte

# Mapa 1

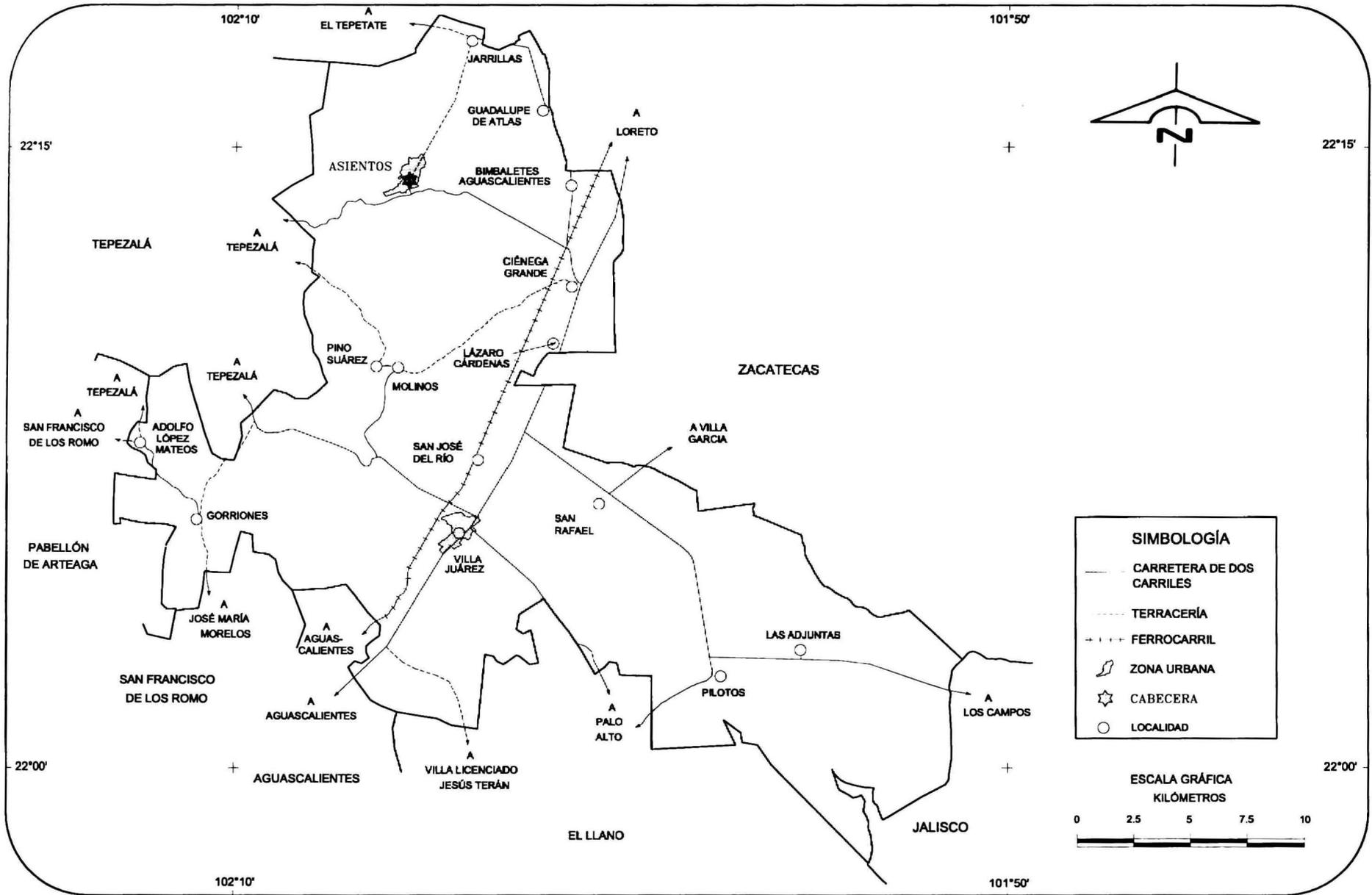

FUENTE: CENTRO SCT. Aguascalientes. Dirección General de Planeación. 1999.

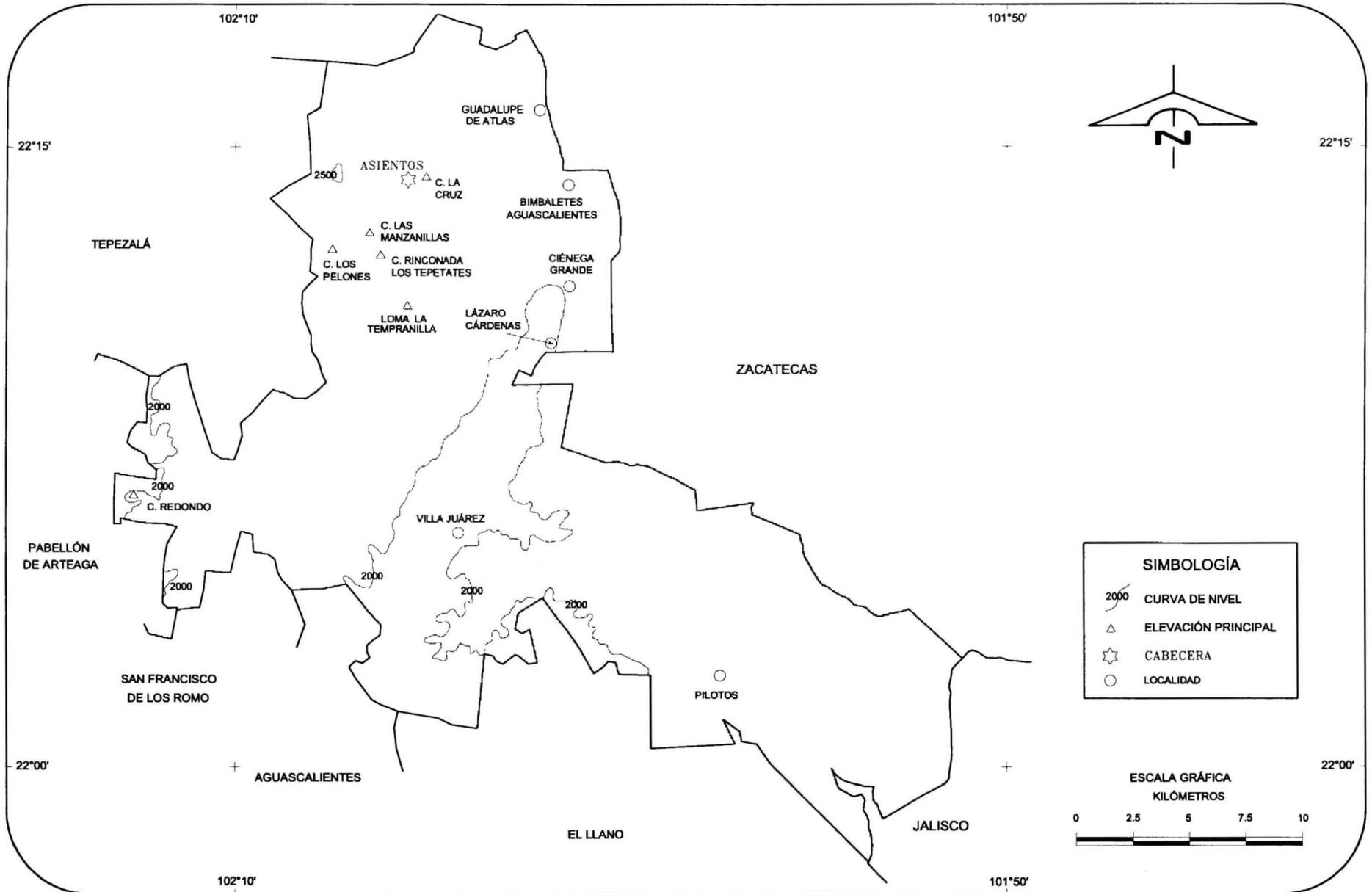

FUENTE: INEGI. Carta Topográfica, 1:250 000.

INEGI. Asientos Aguascalientes : cuaderno estadístico municipal 2001 . 2002

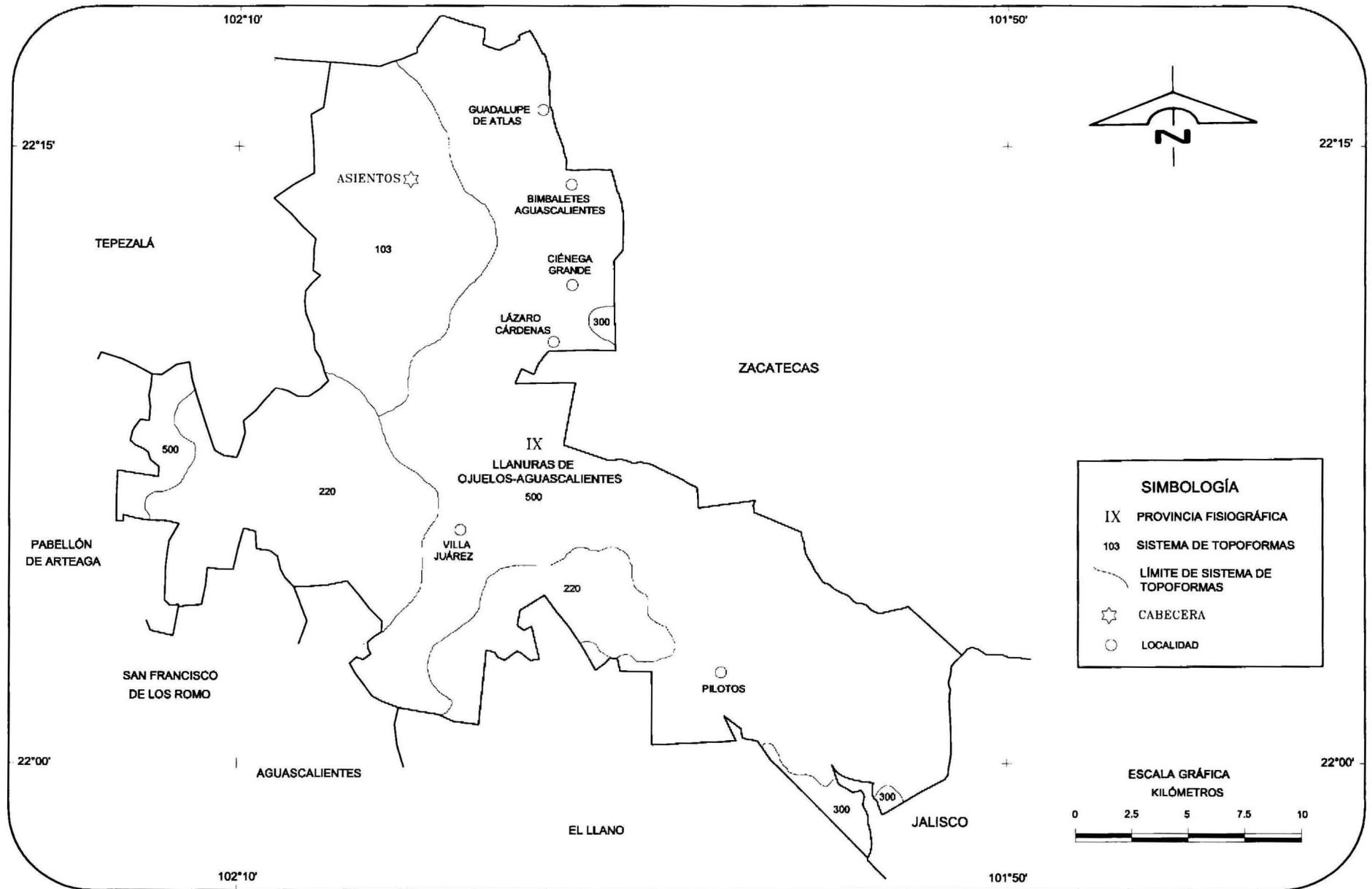

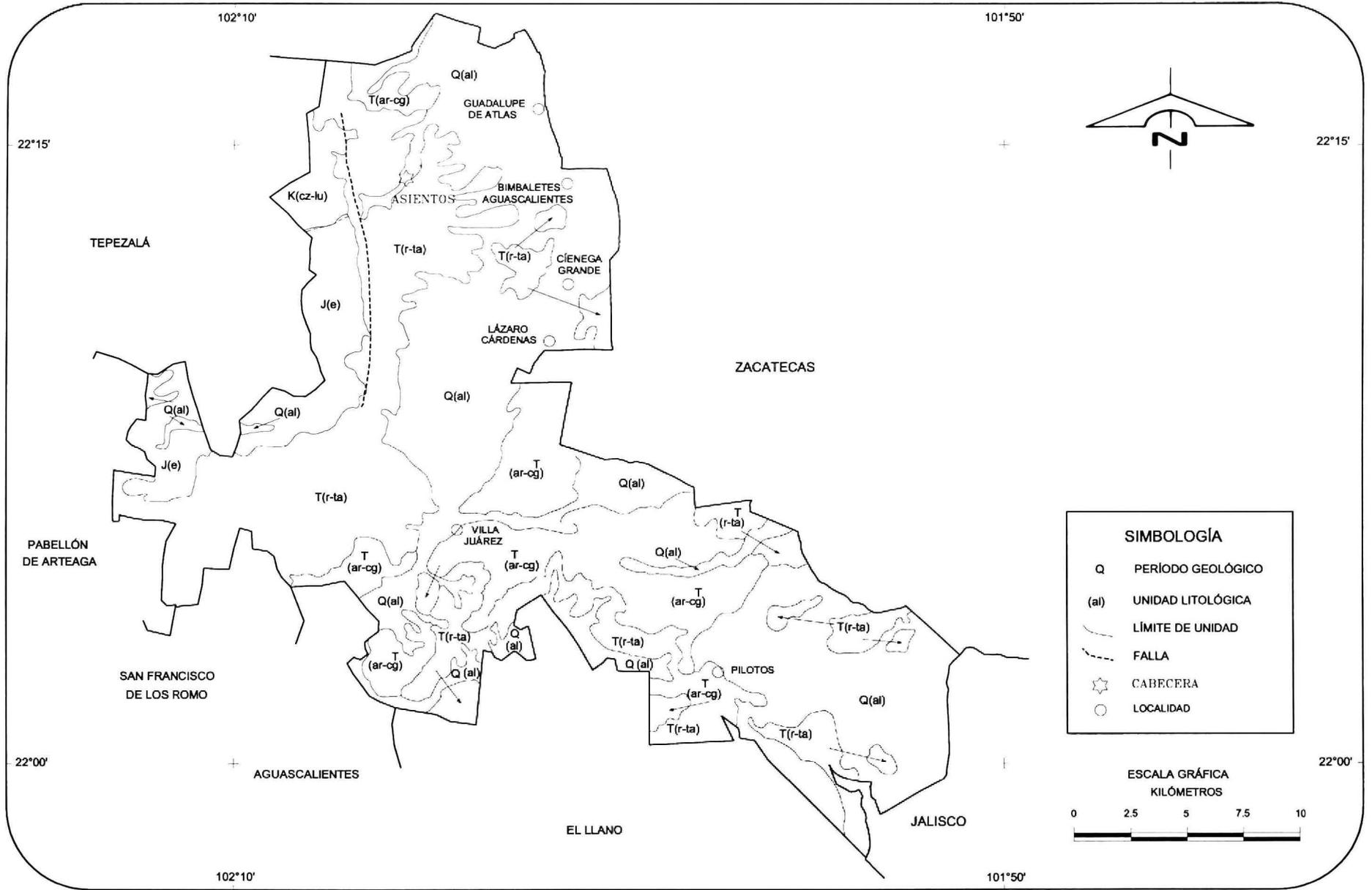

FUENTE: CGSNEGI. Carta Geológica, 1:250 000.

INEGI. Asientos Aguascalientes : cuaderno estadístico municipal 2001 . 2002

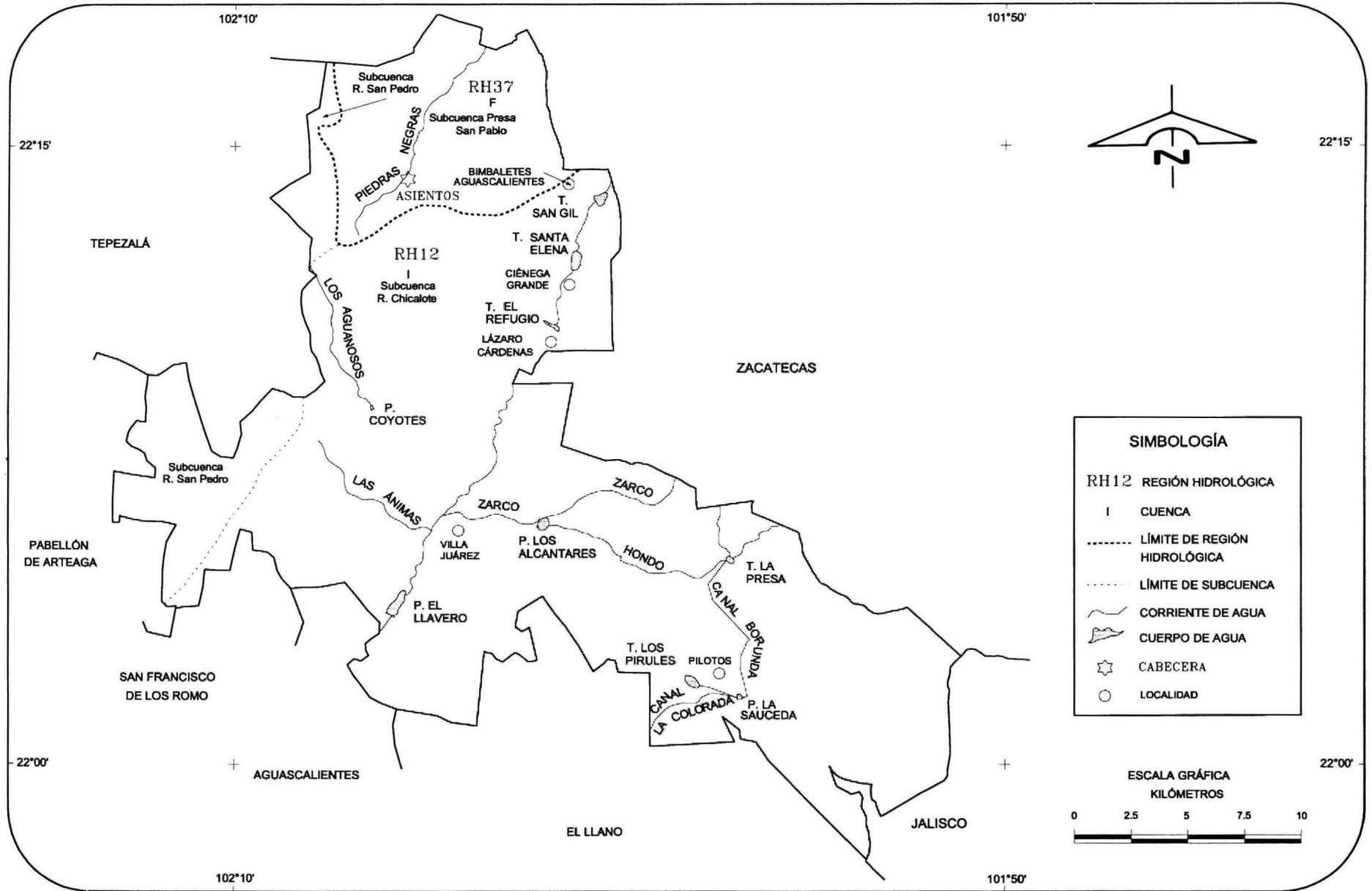

FUENTE: CGSNEGI. Carta Hidrológica de Aguas Superficiales, 1:250 000.

61 Agricultura y Vegetación

Mapa 6

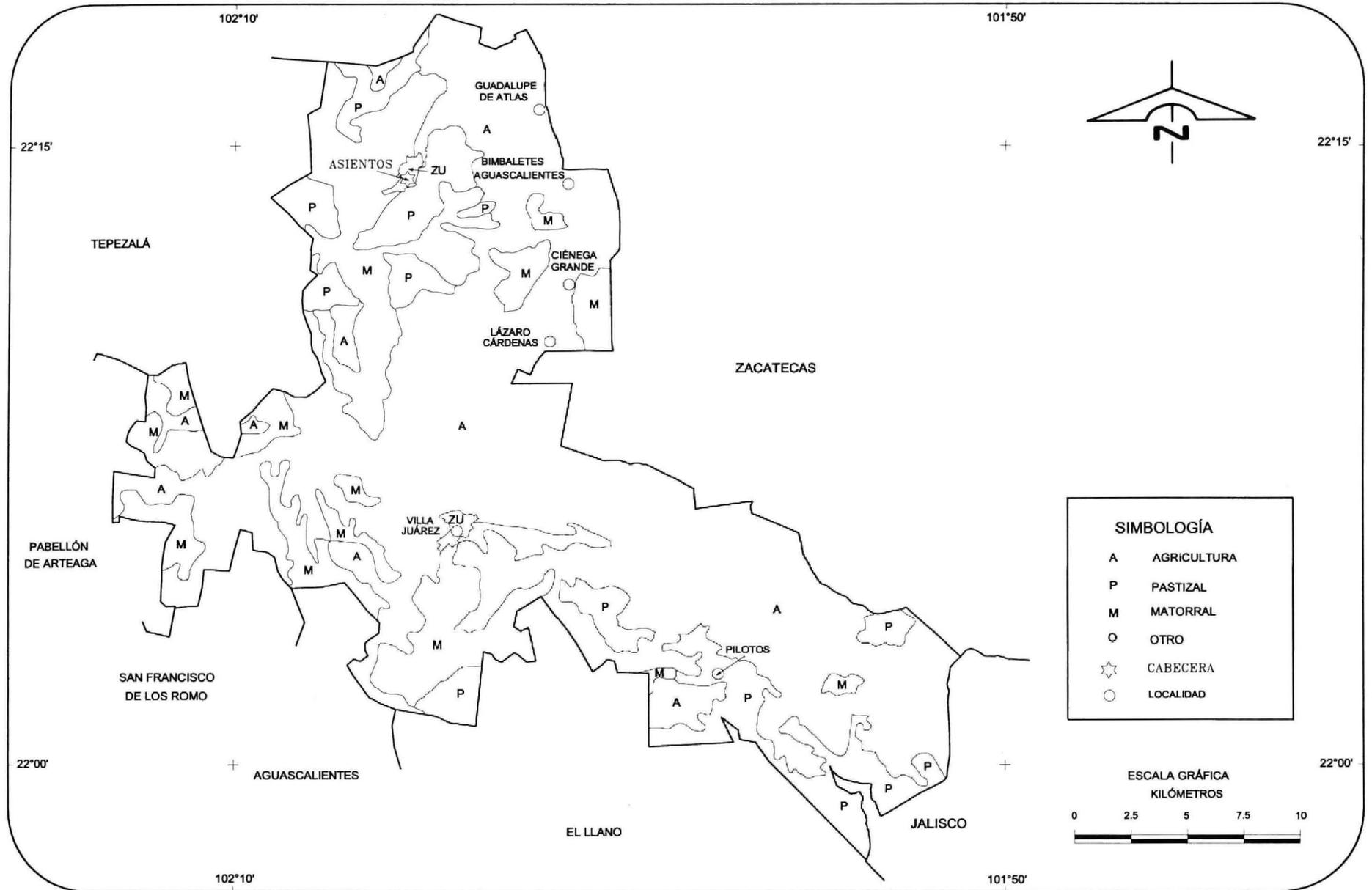

FUENTE: INEGI. Carta de Uso del Suelo y Vegetación, 1:250 000.

# Uso Potencial Agrícola

# Mapa 7

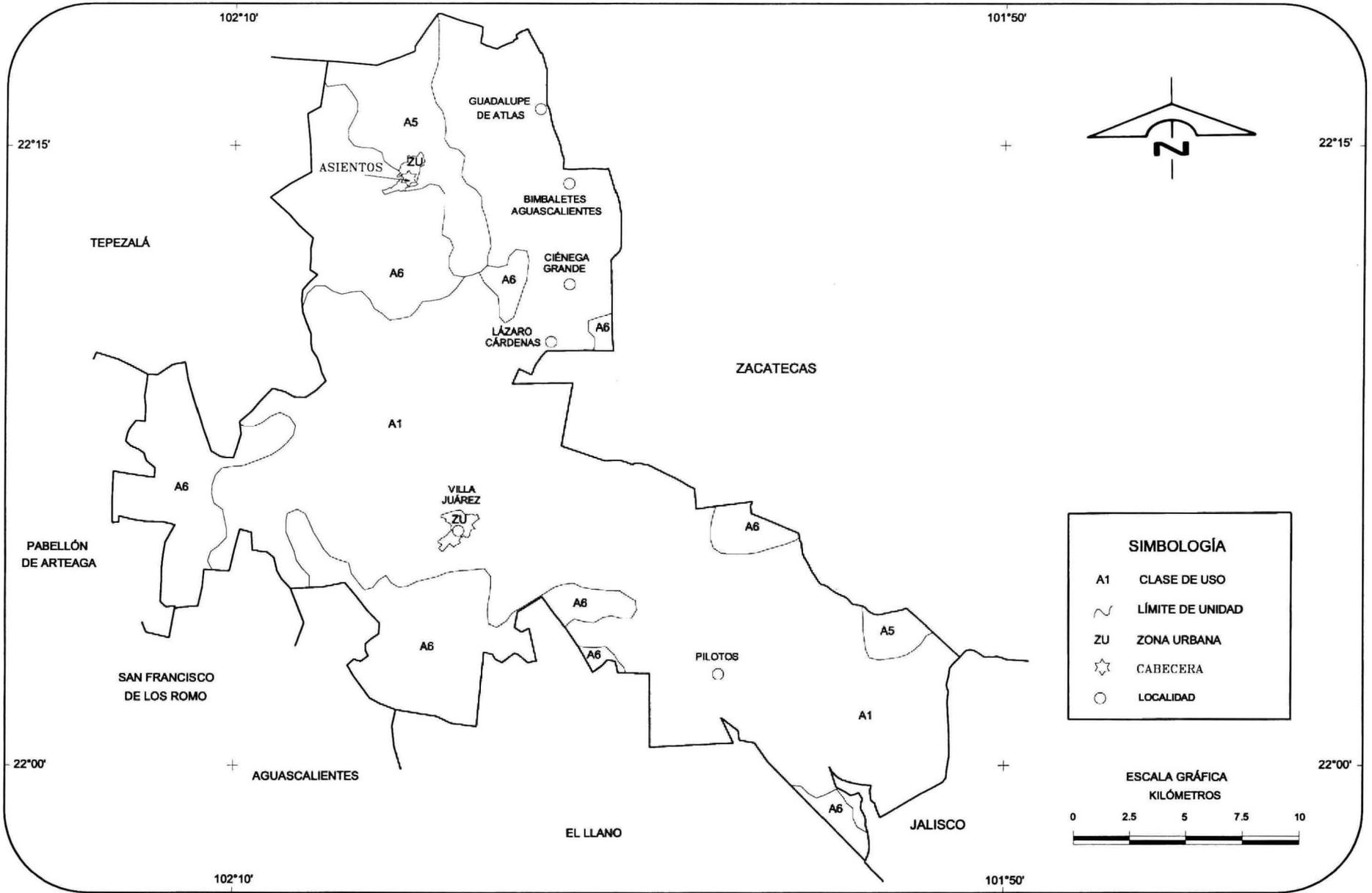

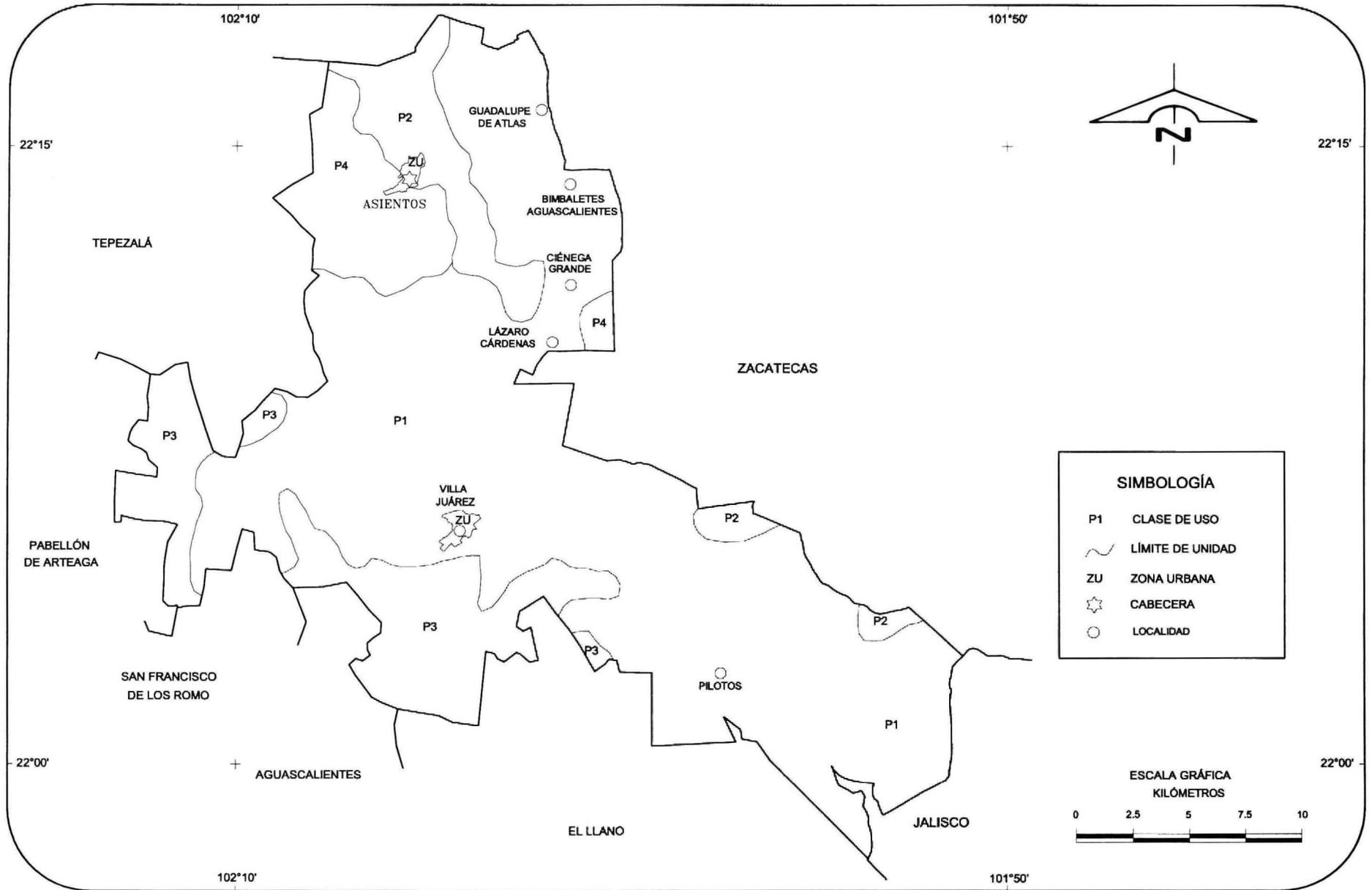

FUENTE: CGSNEGI. Uso Potencial, Ganadería, 1:1 000 000.

## **2. Estado y Movimiento de la Población**

---

2.1	Población Total según Sexo Años censales 1950 a 2000	21
Gráfica 2.a	Tasa de Crecimiento Media Anual Intercensal De 1950 a 2000 (Porcentaje)	22
Gráfica 2.b	Índice de Masculinidad Años censales 1950 a 2000 (Varones por cada 100 mujeres)	22
Gráfica 2.c	Población Total por Sexo según Grupo Quinquenal de Edad Años censales 1995 y 2000 (Miles)	23
Gráfica 2.d	Población Total por Grandes Grupos de Edad Años censales 1995 y 2000 (Porcentaje)	23
2.2	Población Total por Principales Localidades según Sexo 14 de febrero de 2000	24
Gráfica 2.e	Población Total por Tipo de Localidad de Residencia Años censales 1950 a 2000 (Porcentaje)	24
Gráfica 2.f	Población Total por Grandes Grupos de Edad según Tamaño de la Localidad 14 de febrero de 2000 (Porcentaje)	25
2.3	Población Femenina de 12 Años y Más, Total y Promedio de Hijos Nacidos Vivos por Grupo Quinquenal de Edad de la Mujer 14 de febrero de 2000	25
Gráfica 2.g	Promedio de Hijos Nacidos Vivos por Mujer según Grupo Quinquenal de Edad de la Mujer 14 de febrero de 2000	27

Gráfica 2.h	Tasa de Fecundidad General 1995 y 2000 (Por mil)	27
2.4	Nacimientos, Defunciones Generales y de Menores de Un Año, Matrimonios y Divorcios 1995 y 2000	28
Gráfica 2.i	Nacimientos y Defunciones Generales De 1995 a 2000	28
Gráfica 2.j	Tasas Brutas de Natalidad y Mortalidad 1995 y 2000 (Por mil)	29
Gráfica 2.k	Tasa de Mortalidad Infantil De 1995 a 2000 (Por mil)	29
Gráfica 2.l	Población de 12 Años y Más por Estado Conyugal 14 de febrero de 2000 (Porcentaje)	30
Gráfica 2.m	Población Total por Lugar de Nacimiento 14 de febrero de 2000 (Porcentaje)	30
2.5	Población de 5 años y Más que Habla Alguna Lengua Indígena por Grupo Quinquenal de Edad según Condición de Habla Española Años censales 1995 y 2000	31
2.6	Población de 0 a 4 años en Hogares cuyo Jefe (a) y/o Cónyuge Habla Alguna Lengua Indígena por Tipo de Lengua del Jefe según Condición de Habla Española 14 de febrero de 2000	31
2.7	Población de 5 Años y Más por Religión según Grupo Quinquenal de Edad 14 de febrero de 2000	32
2.8	Hogares por Grupo de Edad del Jefe del Hogar según Sexo 14 de febrero de 2000	33
2.9	Hogares por Tipo y Clase según Sexo del Jefe del Hogar 14 de febrero de 2000	34

## 2. ESTADO Y MOVIMIENTO DE LA POBLACIÓN

### POBLACIÓN TOTAL SEGÚN SEXO Años censales 1950 a 2000

CUADRO 2.1

AÑO	TOTAL	HOMBRES	PORCENTAJE	MUJERES	PORCENTAJE
<b>1950</b>					
ESTADO	188 075	91 533	48.7	96 542	51.3
MUNICIPIO	13 048	6 624	50.8	6 424	49.2
<b>1960</b>					
ESTADO	243 363	120 852	49.7	122 511	50.3
MUNICIPIO	16 189	8 361	51.6	7 828	48.4
<b>1970</b>					
ESTADO	338 142	167 309	49.5	170 833	50.5
MUNICIPIO	18 352	9 565	52.1	8 787	47.9
<b>1980</b>					
ESTADO	519 439	254 783	49.0	264 656	51.0
MUNICIPIO	24 395	12 402	50.8	11 993	49.2
<b>1990</b>					
ESTADO	719 659	350 218	48.7	369 441	51.3
MUNICIPIO	32 225	16 094	49.9	16 131	50.1
<b>1995</b>					
ESTADO	862 720	422 324	49.0	440 396	51.0
MUNICIPIO	35 762	17 954	50.2	17 808	49.8
<b>2000</b>					
ESTADO	944 285	456 533	48.3	487 752	51.7
MUNICIPIO	37 763	18 387	48.7	19 376	51.3

FUENTE: INEGI. Aguascalientes, VII, VIII, IX, X, XI y XII Censos Generales de Población y Vivienda, 1950, 1960, 1970, 1980, 1990 (Versión 11 Municipios) y 2000.

INEGI. Aguascalientes, Resultados Definitivos; Tabulados Básicos. Conteo de Población y Vivienda, 1995.

**TASA DE CRECIMIENTO MEDIA ANUAL  
INTERCENSAL  
De 1950 a 2000  
(Porcentaje)**

Gráfica 2.a

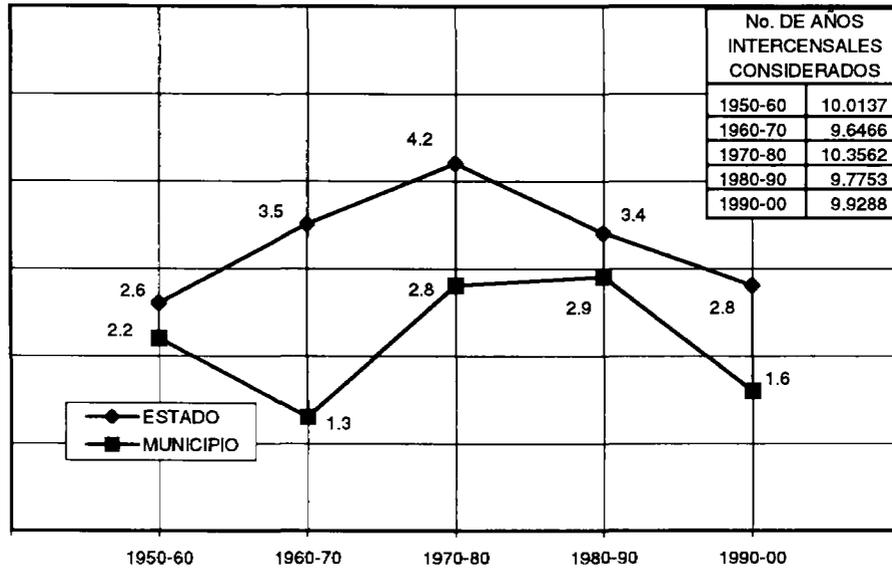

NOTA: Se estimó como:

$$\text{Tasa de crecimiento media anual} = [ (\text{Pob. al final del periodo} / \text{Pob. al inicio del periodo})^{1/\text{No. de años considerados}} - 1 ] \times 100$$

FUENTE: Cuadro 2.1

**ÍNDICE DE MASCULINIDAD  
Años censales 1950 a 2000  
(Varones por cada 100 mujeres)**

Gráfica 2.b

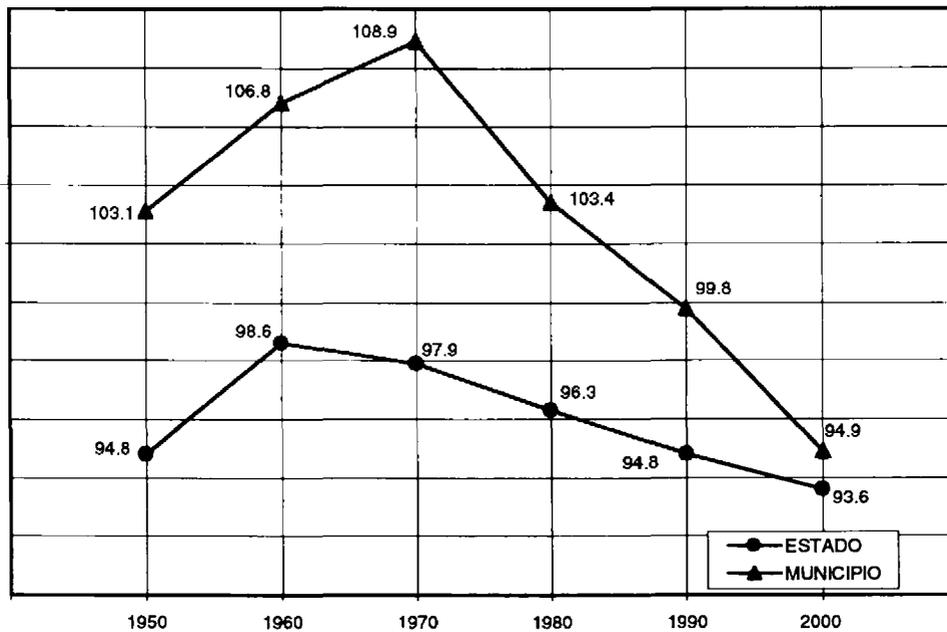

FUENTE: Cuadro 2.1

**POBLACIÓN TOTAL POR SEXO SEGÚN GRUPO  
QUINQUENAL DE EDAD a/  
Años censales 1995 y 2000  
(Miles)**

Gráfica 2.c

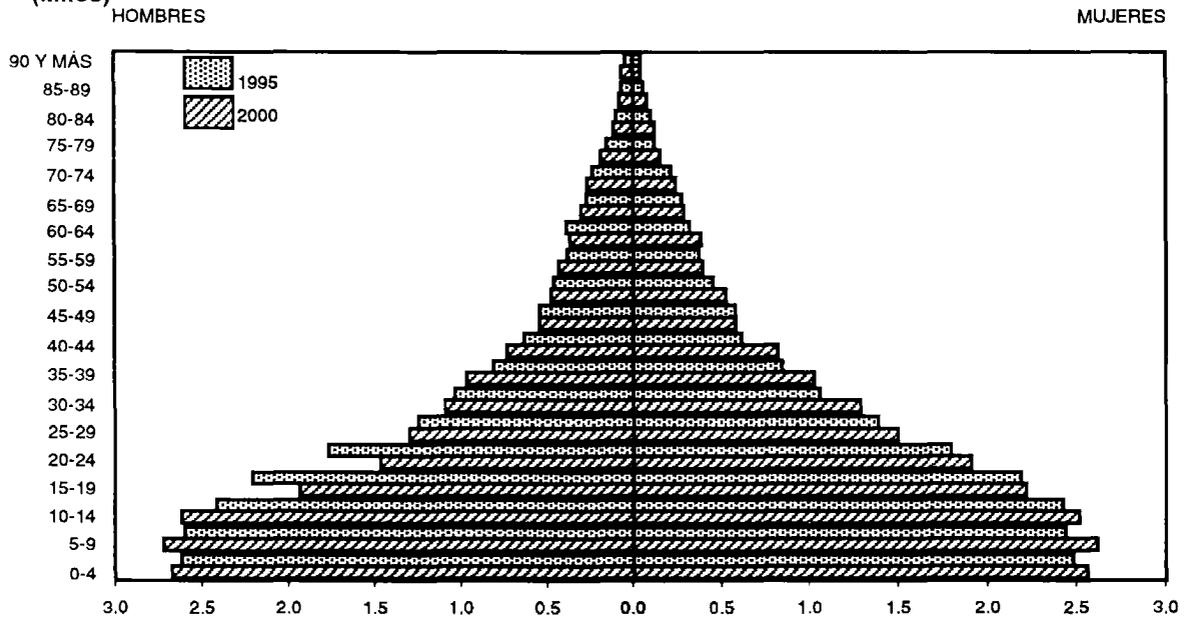

a/ Excluye la población de edad "No especificada".

FUENTE: INEGI. Aguascalientes, Resultados Definitivos; Tabulados Básicos. Censo de Población y Vivienda, 1995.

INEGI. Aguascalientes, XII Censo General de Población y Vivienda 2000; Tabulados Básicos.

**POBLACIÓN TOTAL POR GRANDES GRUPOS DE EDAD a/  
Años censales 1995 y 2000  
(Porcentaje)**

Gráfica 2.d

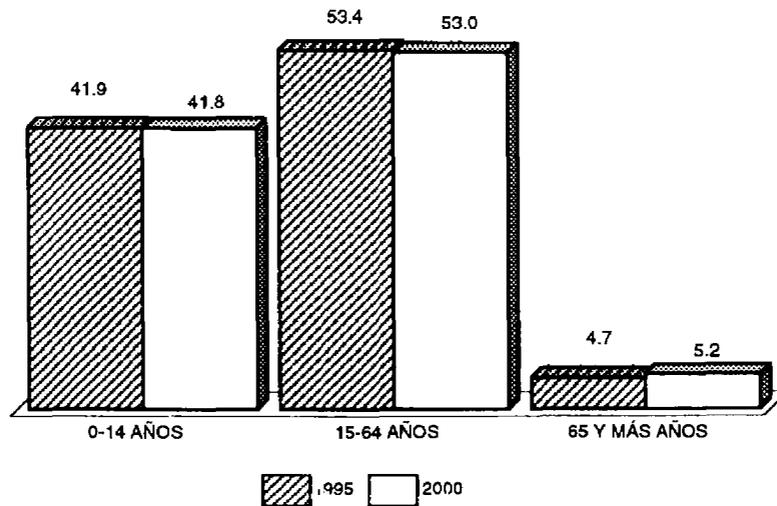

a/ Excluye la población de edad "No especificada".

FUENTE: INEGI. Aguascalientes, Resultados Definitivos; Tabulados Básicos. Censo de Población y Vivienda, 1995.

INEGI. Aguascalientes, XII Censo General de Población y Vivienda 2000; Tabulados Básicos.

**POBLACIÓN TOTAL POR PRINCIPALES LOCALIDADES SEGÚN SEXO**  
14 de febrero de 2000

CUADRO 2.2

LOCALIDAD	TOTAL	HOMBRES	MUJERES
<b>ESTADO</b>	<b>944 285 a/</b>	<b>456 533</b>	<b>487 752</b>
<b>MUNICIPIO</b>	<b>37 763</b>	<b>18 387</b>	<b>19 376</b>
ASIENTOS	3 693	1 798	1 895
VILLA JUÁREZ	3 959	1 922	2 037
CIÉNEGA GRANDE	2 691	1 291	1 400
GUADALUPE DE ATLAS	1 803	879	924
PILOTOS	1 145	549	596
LÁZARO CÁRDENAS	1 197	599	598
BIMBALETES DE AGUASCALIENTES (EL ÁLAMO)	965	471	494
JARILLAS	848	401	447
TULE, EL	978	489	489
NORIA DEL BORREGO (NORIAS)	966	483	483
RESTO DE LOCALIDADES	19 518	9 505	10 013

a/ Incluye una estimación de población por un total de 4 412 personas, correspondiente a 1 103 "viviendas sin información de ocupantes".

FUENTE: INEGI. Aguascalientes; Datos por Localidad (Integración Territorial). XII Censo General de Población y Vivienda, 2000 (Base de Datos).

**POBLACIÓN TOTAL POR TIPO DE LOCALIDAD DE RESIDENCIA**  
Años censales 1950 a 2000  
(Porcentaje)

Gráfica 2.e

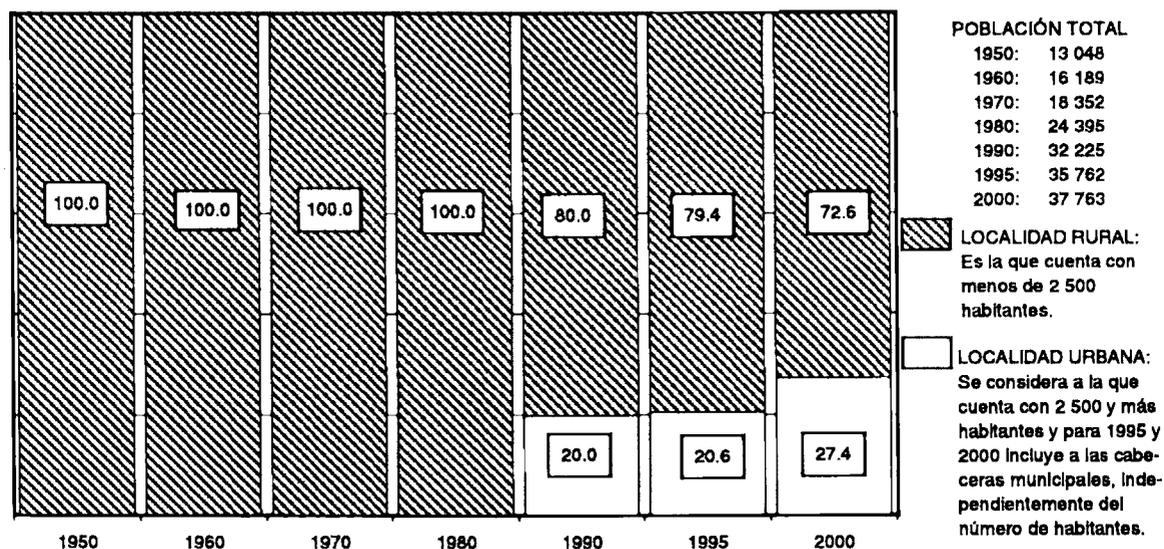

FUENTE: INEGI. Aguascalientes, VII, VIII, IX, X, XI y XII Censos Generales de Población y Vivienda, 1950, 1960, 1970, 1980, 1990 (Versión 11 Municipios) y 2000.

INEGI. Aguascalientes, Resultados Definitivos; Tabulados Básicos. Conteo de Población y Vivienda, 1995.

**POBLACIÓN TOTAL POR GRANDES GRUPOS DE EDAD SEGÚN TAMAÑO DE LA LOCALIDAD a/**  
**14 de febrero de 2000**  
**(Porcentaje)**

Gráfica 2.f

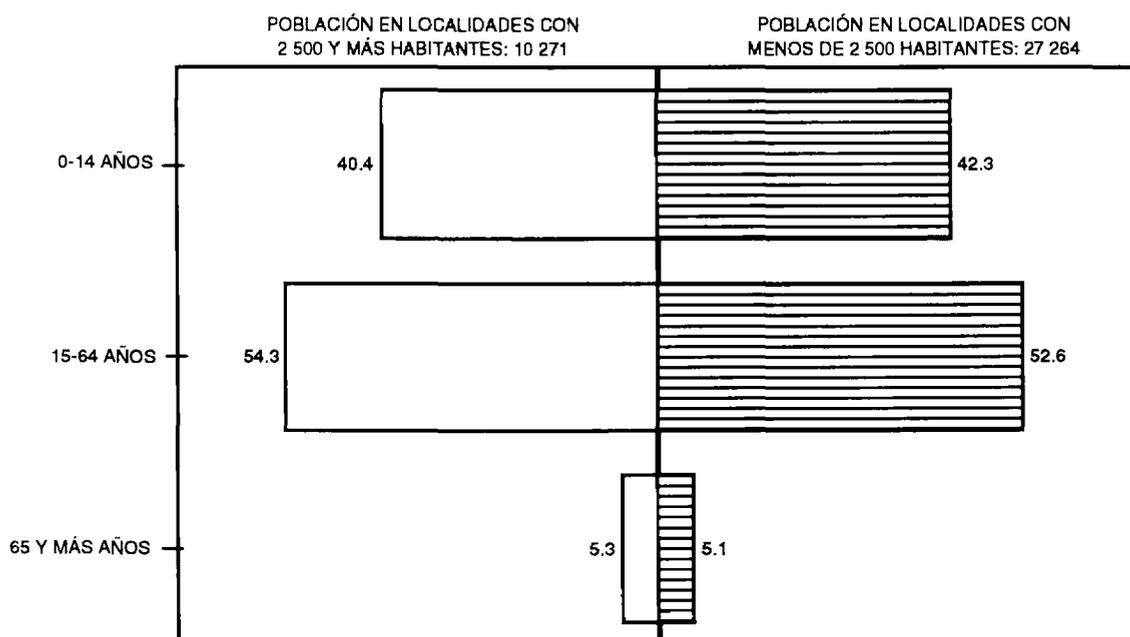

a/ Excluye la población de edad "No especificada".

FUENTE: INEGI. Aguascalientes, XII Censo General de Población y Vivienda 2000; Tabulados Básicos.

**POBLACIÓN FEMENINA DE 12 AÑOS Y MÁS, TOTAL Y PROMEDIO DE HIJOS NACIDOS VIVOS POR GRUPO QUINQUENAL DE EDAD DE LA MUJER**  
**14 de febrero de 2000**

CUADRO 2.3

GRUPO DE EDAD	POBLACIÓN FEMENINA DE 12 AÑOS Y MÁS a/	TOTAL DE HIJOS NACIDOS VIVOS	PROMEDIO DE HIJOS NACIDOS VIVOS POR MUJER
<b>ESTADO</b>			
<b>TOTAL</b>	341 423	905 138	2.65
12-14 AÑOS	30 311	55	NS
15-19 AÑOS	49 206	6 144	0.12
20-24 AÑOS	46 141	35 263	0.76
25-29 AÑOS	42 221	69 161	1.64
30-34 AÑOS	37 575	97 144	2.59
35-39 AÑOS	31 916	108 990	3.41

(Continúa)

**POBLACIÓN FEMENINA DE 12 AÑOS Y MÁS,  
TOTAL Y PROMEDIO DE HIJOS NACIDOS  
VIVOS POR GRUPO QUINQUENAL  
DE EDAD DE LA MUJER  
14 de febrero de 2000**

CUADRO 2.3

GRUPO DE EDAD	POBLACIÓN FEMENINA DE 12 AÑOS Y MÁS a/	TOTAL DE HIJOS NACIDOS VIVOS	PROMEDIO DE HIJOS NACIDOS VIVOS POR MUJER
40-44 AÑOS	25 823	105 890	4.10
45-49 AÑOS	19 577	93 914	4.80
50-54 AÑOS	15 677	86 984	5.55
55-59 AÑOS	11 361	74 229	6.53
60-64 AÑOS	9 552	68 404	7.16
65 Y MÁS AÑOS	22 063	158 960	7.20
<b>MUNICIPIO</b>			
<b>TOTAL</b>	<b>12 735</b>	<b>42 873</b>	<b>3.37</b>
12-14 AÑOS	1 410	6	NS
15-19 AÑOS	2 092	328	0.16
20-24 AÑOS	1 872	1 853	0.99
25-29 AÑOS	1 470	3 144	2.14
30-34 AÑOS	1 273	4 497	3.53
35-39 AÑOS	1 019	4 828	4.74
40-44 AÑOS	816	5 028	6.16
45-49 AÑOS	577	4 200	7.28
50-54 AÑOS	519	4 292	8.27
55-59 AÑOS	391	3 288	8.41
60-64 AÑOS	377	3 358	8.91
65 Y MÁS AÑOS	919	8 051	8.76

a/ Excluye a las mujeres que no especificaron si han tenido hijos y a las que sí han tenido hijos, pero no especificaron el total de ellos.  
FUENTE: INEGI. *Aguascalientes, XII Censo General de Población y Vivienda 2000; Tabulados Básicos.*

**PROMEDIO DE HIJOS NACIDOS VIVOS  
POR MUJER SEGÚN GRUPO QUINQUENAL  
DE EDAD DE LA MUJER**  
14 de febrero de 2000

Gráfica 2.g

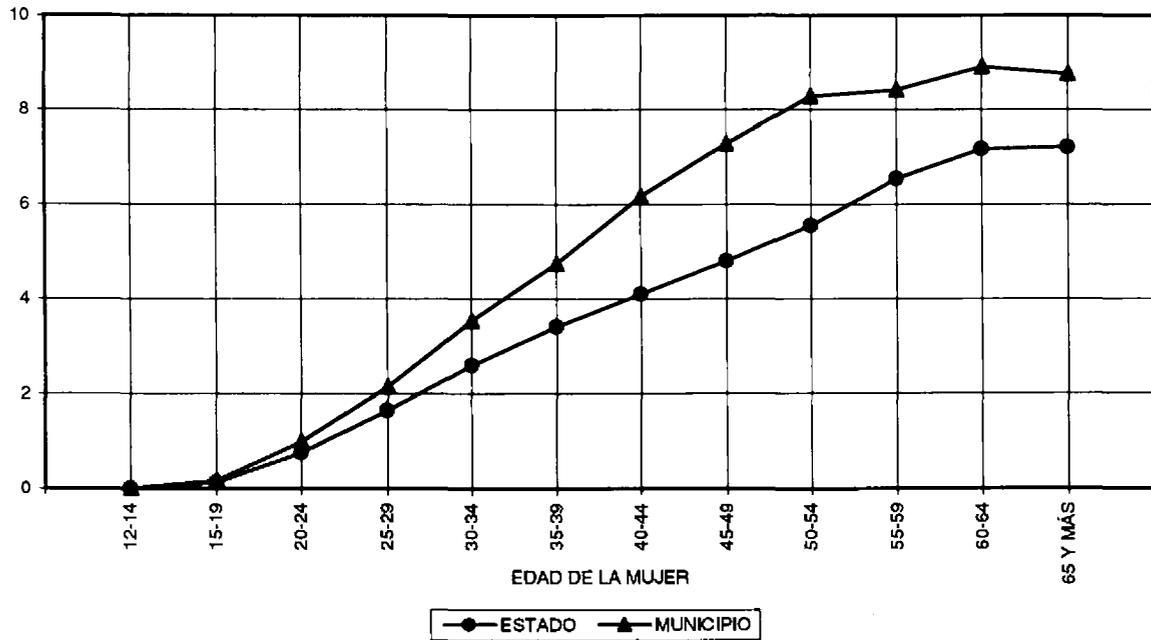

FUENTE: Cuadro 2.3

**TASA DE FECUNDIDAD GENERAL a/  
1995 y 2000**  
(Por mil)

Gráfica 2.h

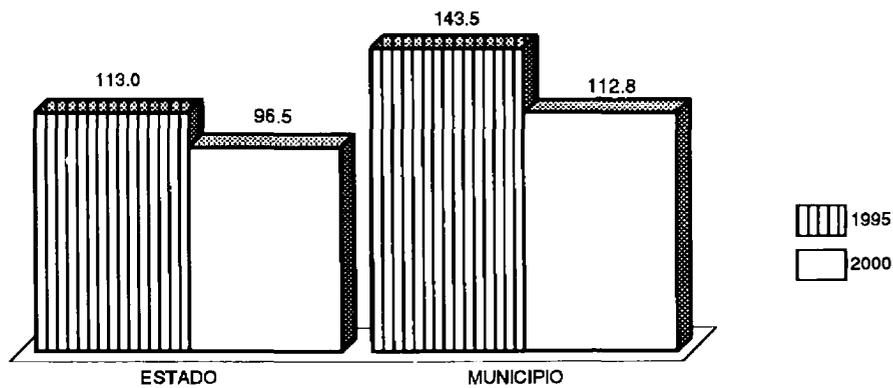

a/ Se calculó como:

Nacimientos registrados en el año conforme a la residencia habitual de la madre / Población femenina de 15 a 49 años al 30 de junio X 1 000.

Población fem. 15-49 años al 30 de junio de 1995=  $\frac{\text{Pob. fem. 15-49 años al 5 de noviembre}}{(\text{Tasa de Crec. media anual de la pob. fem. de 15-49 años 1995-00}/100 + 1)^{\text{Tiempo entre el 30 de junio y el 5 de nov.}}}$

Población fem. 15-49 años al 30 de junio de 2000=  $\frac{\text{Pob. fem. 15-49 años al 14 de febrero}}{(\text{Tasa de Crec. media anual de la pob. fem. de 15-49 años 1995-00}/100 + 1)^{\text{Tiempo entre el 14 de febrero y 30 de junio.}}}$

FUENTE: Elaborada con base en datos de:

INEGI. Dirección Regional Centro-Norte; Subdirección de Estadística.

INEGI. Aguascalientes, *Resultados Definitivos; Tabulados Básicos. Censo de Población y Vivienda, 1995.*

INEGI. Aguascalientes, *XII Censo General de Población y Vivienda, 2000; Tabulados Básicos.*

**NACIMIENTOS, DEFUNCIONES GENERALES Y DE MENORES DE UN AÑO, MATRIMONIOS Y DIVORCIOS  
DE UN AÑO, MATRIMONIOS Y DIVORCIOS  
1995 y 2000**

CUADRO 2.4

CONCEPTO	ESTADO		MUNICIPIO	
	1995	2000	1995	2000
NACIMIENTOS	25 870	24 941	1 205	1 061
HOMBRES	13 172	12 626	641	545
MUJERES	12 691	12 314	564	516
NO ESPECIFICADO	7	1	0	0
DEFUNCIONES GENERALES	3 491	3 728	162	137
HOMBRES	1 877	2 008	80	70
MUJERES	1 612	1 719	82	67
NO ESPECIFICADO	2	1	0	0
DEFUNCIONES DE MENORES DE UN AÑO	470	382	26	18
HOMBRES	272	221	10	8
MUJERES	196	160	16	10
NO ESPECIFICADO	2	1	0	0
MATRIMONIOS	6 450	7 088	275	321
DIVORCIOS	460	780	0	0

NOTA: La información de nacimientos y defunciones toma en cuenta la residencia habitual de la madre y del fallecido, respectivamente. Para matrimonios y divorcios se considera al lugar de registro.

FUENTE: INEGI. Dirección Regional Centro-Norte; Subdirección de Estadística.

**NACIMIENTOS Y DEFUNCIONES GENERALES a/  
De 1995 a 2000**

Gráfica 2.i

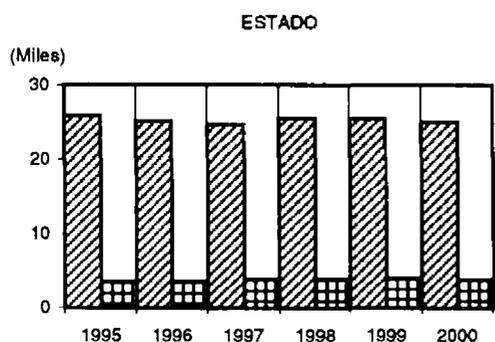

AÑO	NACIMIENTOS		DEFUNCIONES	
	ESTADO	MUNICIPIO	ESTADO	MUNICIPIO
1995	25 870	1 205	3 491	162
1996	25 115	1 115	3 498	153
1997	24 717	1 090	3 782	177
1998	25 537	1 198	3 783	134
1999	25 424	1 144	3 917	162
2000	24 941	1 061	3 728	137

▨ NACIMIENTOS    ▣ DEFUNCIONES

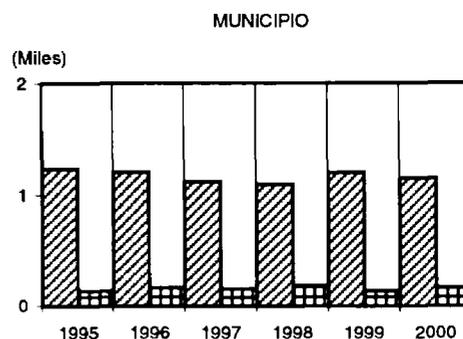

a/ La información considera el lugar de residencia habitual de la madre y del fallecido, respectivamente.  
FUENTE: INEGI. Dirección Regional Centro-Norte; Subdirección de Estadística.

**TASAS BRUTAS DE NATALIDAD Y MORTALIDAD**  
**1995 y 2000**  
**(Por mil)**

Gráfica 2.j

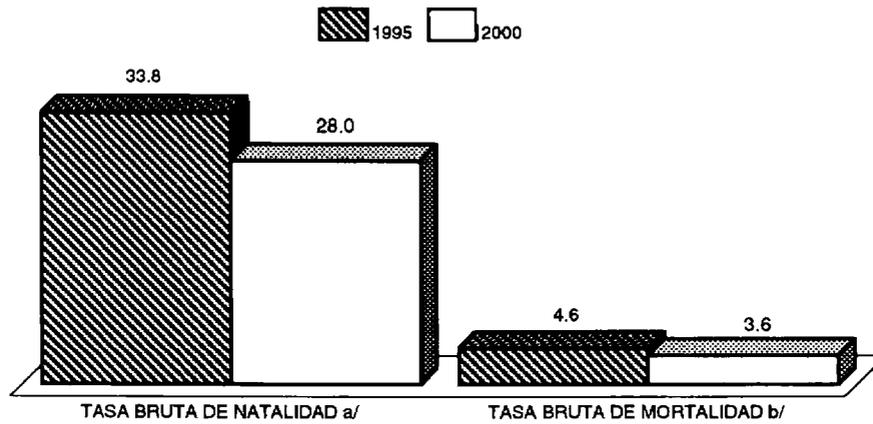

a/ Se calculó como: Nacimientos registrados en el año, conforme a la residencia habitual de la madre / Población al 30 de junio X 1 000.

La población al 30 de junio de 1995 se estimó como:

$$\text{Población al 30 de junio} = \frac{\text{Población al 5 de noviembre}}{(\text{Tasa de Crec. media anual } 1995-00/100 + 1) \wedge \text{Tiempo entre el 30 de junio y el 5 de noviembre.}}$$

La población al 30 de junio de 2000 se estimó como:

$$\text{Población al 30 de junio} = \frac{\text{Población al 14 de febrero}}{(\text{Tasa de Crec. media anual } 1995-00/100 + 1) \wedge \text{Tiempo entre el 14 de febrero y el 30 de junio.}}$$

b/ Se calculó como: Defunciones generales registradas en el año, conforme a la residencia habitual del fallecido / Población al 30 de junio X 1 000.

FUENTE: Elaboradas con base en datos de:

INEGI. Dirección Regional Centro-Norte; Subdirección de Estadística.

INEGI. Aguascalientes, Resultados Definitivos; Tabulados Básicos. Censo de Población y Vivienda, 1995.

INEGI. Aguascalientes, XII Censo General de Población y Vivienda, 2000; Tabulados Básicos.

**TASA DE MORTALIDAD INFANTIL a/**  
**De 1995 a 2000**  
**(Por mil)**

Gráfica 2.k

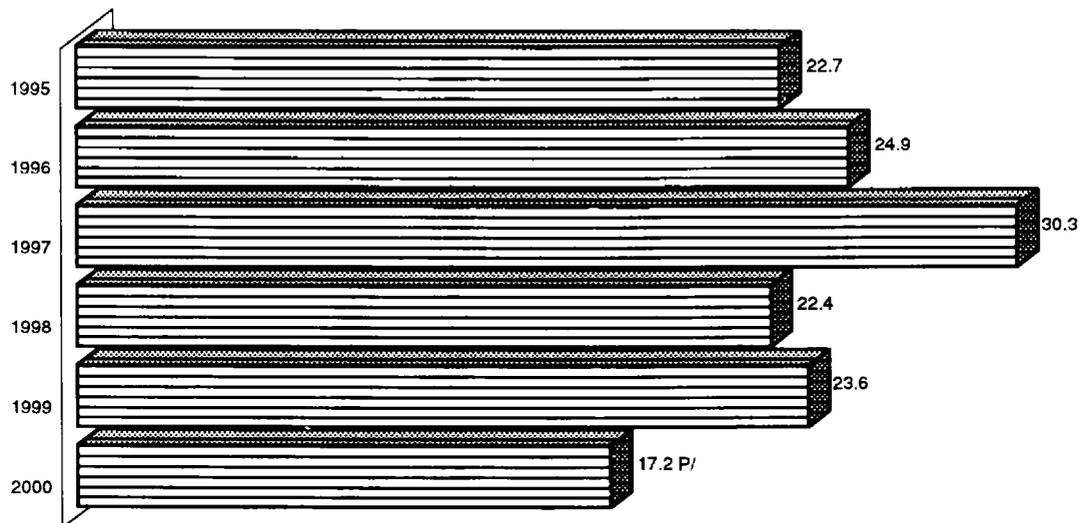

a/ Se calculó como:

Defunciones de menores de un año registradas en el año t / Nacimientos registrados en el año t de menores de un año x 1 000.

En ambos casos conforme al registro de residencia habitual.

FUENTE: Elaborada con base en datos de:

INEGI. Dirección Regional Centro-Norte; Subdirección de Estadística.

**POBLACIÓN DE 12 AÑOS Y MÁS  
POR ESTADO CONYUGAL**  
14 de febrero de 2000  
(Porcentaje)

Gráfica 2.1

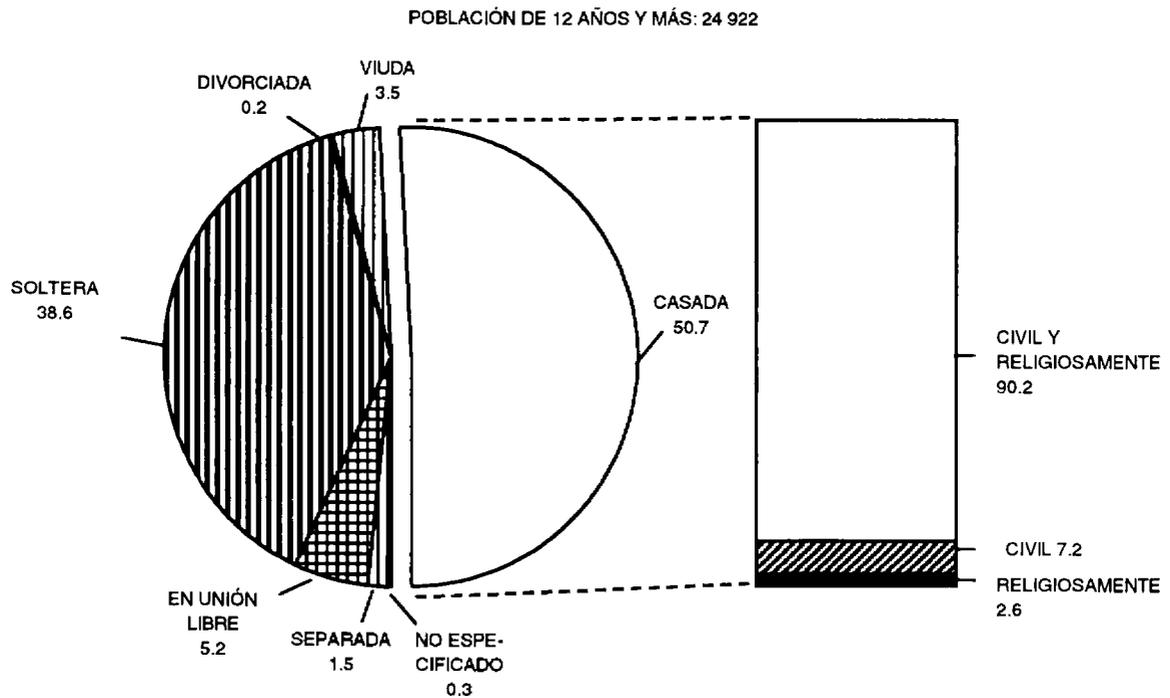

FUENTE: INEGI. Aguascalientes, XII Censo General de Población y Vivienda 2000; Tabulados Básicos.

**POBLACIÓN TOTAL POR LUGAR  
DE NACIMIENTO**  
14 de febrero de 2000  
(Porcentaje)

Gráfica 2.m

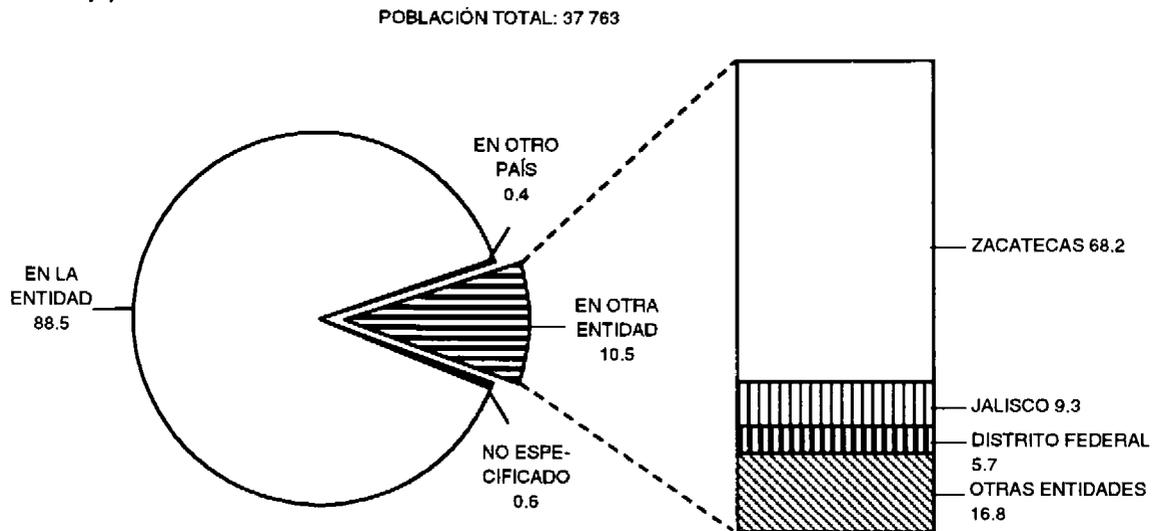

FUENTE: INEGI. Aguascalientes, XII Censo General de Población y Vivienda 2000; Tabulados Básicos.

**POBLACIÓN DE 5 AÑOS Y MÁS QUE HABLA ALGUNA LENGUA  
INDÍGENA POR GRUPO QUINQUENAL DE EDAD  
SEGÚN CONDICIÓN DE HABLA ESPAÑOLA  
Años censales 1995 y 2000**

CUADRO 2.5

GRUPO DE EDAD	TOTAL		HABLA ESPAÑOL	
	1995	2000	1995	2000
<b>TOTAL</b>	<b>6</b>	<b>10</b>	<b>6</b>	<b>10</b>
5-9 AÑOS	0	0	0	0
10-14 AÑOS	0	1	0	1
15-19 AÑOS	2	0	2	0
20-24 AÑOS	0	2	0	2
25-29 AÑOS	0	0	0	0
30-34 AÑOS	0	0	0	0
35-39 AÑOS	1	1	1	1
40-44 AÑOS	1	0	1	0
45-49 AÑOS	1	2	1	2
50 Y MÁS AÑOS	1	4	1	4

FUENTE: INEGI. Aguascalientes, *Resultados Definitivos; Tabulados Básicos. Censo de Población y Vivienda, 1995.*  
INEGI. Aguascalientes, *XII Censo General de Población y Vivienda 2000; Tabulados Básicos.*

**POBLACIÓN DE 0 A 4 AÑOS EN HOGARES CUYO JEFE (A) Y/O CÓNYUGE  
HABLA ALGUNA LENGUA INDÍGENA POR TIPO  
DE LENGUA DEL JEFE SEGÚN CONDICIÓN  
DE HABLA ESPAÑOLA  
14 de febrero de 2000**

CUADRO 2.6

TIPO DE LENGUA DEL JEFE	TOTAL	HABLA ESPAÑOL
<b>TOTAL</b>	<b>4</b>	<b>4</b>
NÁHUATL	4	4

FUENTE: INEGI. Aguascalientes, *XII Censo General de Población y Vivienda 2000; Tabulados Básicos.*

**POBLACIÓN DE 5 AÑOS Y MÁS POR RELIGIÓN  
SEGÚN GRUPO QUINQUENAL DE EDAD  
14 de febrero de 2000**

CUADRO 2.7

RELIGIÓN	TOTAL	5-9 AÑOS	10-14 AÑOS	15-19 AÑOS	20-24 AÑOS	25-29 AÑOS	30-34 AÑOS	35-39 AÑOS	40-44 AÑOS	45-49 AÑOS	50 Y MÁS AÑOS
<b>TOTAL</b>	<b>32 307</b>	<b>5 332</b>	<b>5 127</b>	<b>4 147</b>	<b>3 369</b>	<b>2 792</b>	<b>2 374</b>	<b>1 987</b>	<b>1 552</b>	<b>1 126</b>	<b>4 501</b>
CATÓLICA	31 400	5 056	5 001	4 062	3 304	2 719	2 319	1 930	1 519	1 105	4 385
PROTESTANTES Y EVANGÉLICAS	251	39	36	34	19	22	21	25	14	7	34
HISTÓRICAS	3	1	0	0	0	0	1	1	0	0	0
PENTECOSTALES Y NEOPENTECOSTALES	71	13	13	10	3	5	5	6	6	2	8
IGLESIA DE DIOS VIVO, COLUMNA Y APOYO DE LA VERDAD, LA LUZ DEL MUNDO	14	1	0	3	4	2	0	0	1	2	1
OTRAS EVANGÉLICAS	163	24	23	21	12	15	15	18	7	3	25
BÍBLICAS NO EVANGÉLICAS	141	28	23	10	17	24	10	7	2	3	17
IGLESIA DE JESUCRISTO DE LOS SANTOS DE LOS ÚLTIMOS DÍAS (MORMONES)	6	3	2	0	0	0	1	0	0	0	0
TESTIGOS DE JEHOVÁ	135	25	21	10	17	24	9	7	2	3	17
OTRAS RELIGIONES	48	5	8	6	2	3	3	2	5	0	14
SIN RELIGIÓN	220	39	40	26	19	17	15	20	6	6	32
NO ESPECIFICADA	247	165	19	9	8	7	6	3	6	5	19

FUENTE: INEGI. Aguascalientes, XII Censo General de Población y Vivienda 2000; Tabulados Básicos.

**HOGARES POR GRUPO DE EDAD DEL JEFE DEL HOGAR  
SEGÚN SEXO  
14 de febrero de 2000**

CUADRO 2.8

GRUPO DE EDAD DEL JEFE	TOTAL	HOMBRES	MUJERES
<b>ESTADO</b>	<b>208 167</b>	<b>169 445</b>	<b>38 722</b>
MENOS DE 12 AÑOS	6	4	2
12-14 AÑOS	45	23	22
15-19 AÑOS	1 682	1 304	378
20-24 AÑOS	12 665	10 995	1 670
25-29 AÑOS	24 946	22 145	2 801
30-34 AÑOS	29 302	25 766	3 536
35-39 AÑOS	28 809	24 838	3 971
40-44 AÑOS	25 126	20 918	4 208
45-49 AÑOS	20 077	16 246	3 831
50-54 AÑOS	16 995	13 254	3 741
55-59 AÑOS	12 766	9 761	3 005
60-64 AÑOS	10 451	7 428	3 023
65 AÑOS Y MÁS	24 492	16 188	8 304
NO ESPECIFICADO	805	575	230
<b>MUNICIPIO</b>	<b>7 561</b>	<b>6 246</b>	<b>1 315</b>
MENORES DE 12 AÑOS	0	0	0
12-14 AÑOS	5	2	3
15-19 AÑOS	65	51	14
20-24 AÑOS	542	451	91
25-29 AÑOS	972	861	111
30-34 AÑOS	1 011	891	120
35-39 AÑOS	955	819	136
40-44 AÑOS	776	635	141
45-49 AÑOS	602	492	110
50-54 AÑOS	526	429	97
55-59 AÑOS	473	396	77
60-64 AÑOS	432	336	96
65 AÑOS Y MÁS	1 163	859	304
NO ESPECIFICADO	39	24	15

FUENTE: INEGI. Aguascalientes, XII Censo General de Población y Vivienda 2000; Tabulados Básicos.

**HOGARES POR TIPO Y CLASE  
SEGÚN SEXO DEL JEFE DEL HOGAR  
14 de febrero de 2000**

CUADRO 2.9

TIPO Y CLASE	ESTADO			MUNICIPIO		
	TOTAL	HOMBRES	MUJERES	TOTAL	HOMBRES	MUJERES
<b>TOTAL</b>	<b>208 157</b>	<b>169 445</b>	<b>38 722</b>	<b>7 561</b>	<b>6 246</b>	<b>1 315</b>
HOGARES FAMILIARES	197 080	164 077	33 003	7 236	6 073	1 163
NUCLEARES	154 908	134 438	20 470	5 611	4 850	761
AMPLIADOS	40 025	28 041	11 984	1 583	1 186	397
COMPUESTOS	1 163	796	367	9	6	3
NO ESPECIFICADO	984	802	182	33	31	2
HOGARES NO FAMILIARES	10 948	5 283	5 665	320	168	152
UNIPERSONALES	10 324	4 936	5 388	318	166	152
CORRESIDENTES	624	347	277	2	2	0
NO ESPECIFICADO	139	85	54	5	5	0

NOTA: Para clasificar a los hogares no se consideró la presencia de los empleados domésticos y sus familiares.

FUENTE: INEGI. Aguascalientes, XII Censo General de Población y Vivienda 2000; Tabulados Básicos.

### **3. Vivienda e Infraestructura Básica para los Asentamientos Humanos**

---

3.1	Viviendas Habitadas y sus Ocupantes por Tipo de Vivienda 14 de febrero de 2000	37
3.2	Viviendas Particulares Habitadas y sus Ocupantes, y Promedio de Ocupantes por Tamaño de la Localidad 14 de febrero de 2000	37
Gráfica 3.a	Viviendas Particulares Habitadas y sus Ocupantes, y Promedio de Ocupantes por Vivienda Años censales 1970 a 2000	38
3.3	Viviendas Particulares Habitadas por Material Predominante en Pisos, Paredes y Techos 14 de febrero de 2000	38
Gráfica 3.b	Viviendas Particulares Habitadas por Tipo de Tenencia Años censales 1950 a 2000 (Porcentaje)	40
3.4	Viviendas Particulares Habitadas por Número de Ocupantes según Tipo de Vivienda 14 de febrero de 2000	40
3.5	Viviendas Particulares Habitadas, Viviendas Particulares Habitadas con Agua Entubada, Drenaje y con Energía Eléctrica por Principales Localidades 14 de febrero de 2000	41
Gráfica 3.c	Viviendas Particulares Habitadas por Principales Materiales Predominantes en Pisos, Paredes y Techos Años censales 1990 y 2000 (Porcentaje)	42
Gráfica 3.d	Viviendas Particulares Habitadas que Disponen de Agua Entubada, Drenaje y Energía Eléctrica Años censales 1970 a 2000	43

Gráfica 3.e	Viviendas Particulares Habitadas que Disponen de Agua Entubada, Drenaje y Energía Eléctrica por Tipo de Localidad 14 de febrero de 2000 (Porcentaje)	44
3.6	Viviendas Particulares Habitadas según Disponibilidad de Bienes en la Vivienda 14 de febrero de 2000	44
3.7	Localidades que Cuentan con los Servicios de Agua Potable, Alcantarillado y Energía Eléctrica 1994 y 2000	45
3.8	Unidades de Recreación y Esparcimiento 31 de diciembre de 2000	45
3.9	Capacidad Total y Útil de Almacenamiento y Volumen Anual Utilizado por Presa 2000 (Millones de metros cúbicos)	46
3.10	Fuentes de Abastecimiento de Agua Potable por Principales Localidades según Tipo 31 de diciembre de 2000	46
Gráfica 3.f	Sistemas, Tomas Domiciliarias Instaladas y Localidades con Red de Distribución de Agua Potable 1994 y 2000	47
3.11	Plantas de Tratamiento de Aguas Residuales en Uso y Capacidad Instalada por Tipo de Servicio 31 de diciembre de 2000	47

### 3. VIVIENDA E INFRAESTRUCTURA BÁSICA PARA LOS ASENTAMIENTOS HUMANOS

#### VIVIENDAS HABITADAS Y SUS OCUPANTES POR TIPO DE VIVIENDA 14 de febrero de 2000

CUADRO 3.1

TIPO	VIVIENDAS HABITADAS		OCUPANTES	
	ESTADO	MUNICIPIO	ESTADO	MUNICIPIO
<b>TOTAL</b>	<b>200 673</b>	<b>7 346</b>	<b>944 285</b>	<b>37 763</b>
VIVIENDA PARTICULAR	200 529	7 345	941 350	37 697
CASA INDEPENDIENTE	178 373	7 028	844 550	36 101
DEPARTAMENTO EN EDIFICIO	11 641	5	49 355	19
VIVIENDA EN VECINDAD	2 265	1	8 567	5
CUARTO DE AZOTEA	125	1	532	6
LOCAL NO CONSTRUIDO PARA HABITACIÓN	238	7	952	24
VIVIENDA MÓVIL	26	1	100	11
REFUGIO	28	1	66	1
NO ESPECIFICADO	7 833 a/	301	37 228 b/	1 530
VIVIENDA COLECTIVA	144	1	2 935	66

a/ Incluye 1 103 viviendas sin información de ocupantes.

b/ Incluye una estimación de 4 412 habitantes obtenida a partir de un promedio de cuatro ocupantes por vivienda.

FUENTE: INEGI. Aguascalientes, XII Censo General de Población y Vivienda 2000; Tabulados Básicos.

#### VIVIENDAS PARTICULARES HABITADAS Y SUS OCUPANTES, Y PROMEDIO DE OCUPANTES POR TAMAÑO DE LA LOCALIDAD 14 de febrero de 2000

CUADRO 3.2

TAMAÑO DE LA LOCALIDAD	VIVIENDAS PARTICULARES HABITADAS		OCUPANTES		PROMEDIO DE OCUPANTES POR VIVIENDA	
	ESTADO	MUNICIPIO	ESTADO	MUNICIPIO	ESTADO	MUNICIPIO
<b>TOTAL</b>	<b>199 398 a/</b>	<b>7 315</b>	<b>936 872 b/</b>	<b>37 580</b>	<b>4.7</b>	<b>5.1</b>
MENOS DE 2 500 HABITANTES	35 815	5 308	184 866	27 327	5.2	5.1
2 500 A 4 999 HABITANTES	8 734	2 007	44 820	10 253	5.1	5.1
5 000 A 14 999 HABITANTES	4 972	0	24 447	0	4.9	0.0
15 000 Y MÁS HABITANTES	149 877	0	682 739	0	4.6	0.0

a/ Incluye 1 103 viviendas sin información de ocupantes.

b/ Excluye una estimación de 4 412 habitantes, obtenida a partir de un promedio de cuatro ocupantes por vivienda.

FUENTE: INEGI. Aguascalientes; Datos por Localidad (Integración Territorial). XII Censo General de Población y Vivienda, 2000 (Base de Datos).

**VIVIENDAS PARTICULARES HABITADAS Y SUS OCUPANTES, Y PROMEDIO DE OCUPANTES POR VIVIENDA**  
**POR VIVIENDA**  
**Años censales 1970 a 2000**

Gráfica 3.a

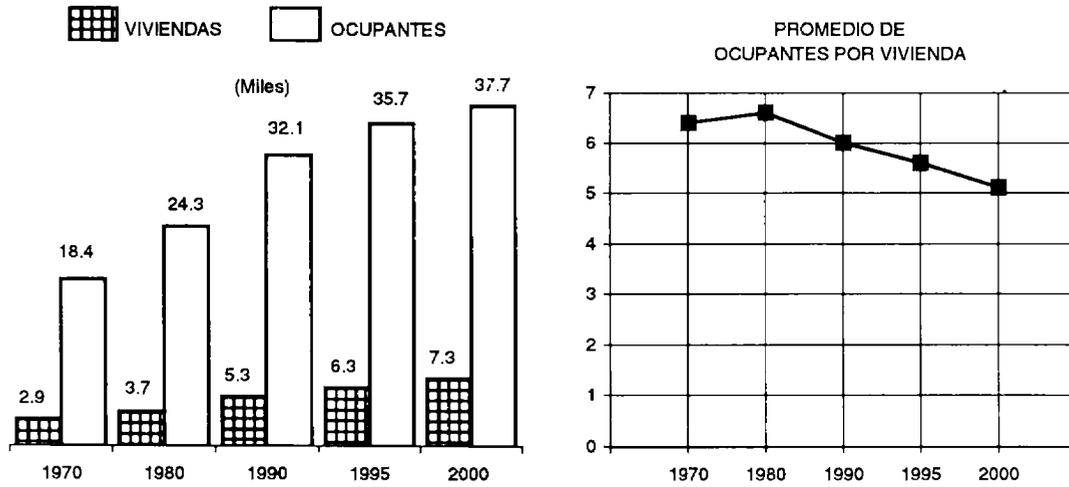

NOTA: Para 1990, 1995 y 2000 se incluyen las viviendas sin información de ocupantes y una estimación de la población correspondiente a estas viviendas.

FUENTE: INEGI. Aguascalientes, IX, X, XI y XII Censos Generales de Población y Vivienda, 1970, 1980, 1990 (Versión 11 Municipios) y 2000. INEGI. Aguascalientes, Resultados Definitivos; Tabulados Básicos. Censo de Población y Vivienda 1995.

**VIVIENDAS PARTICULARES HABITADAS POR MATERIAL PREDOMINANTE EN PISOS, PAREDES Y TECHOS**  
**14 de febrero de 2000**

CUADRO 3.3

MATERIAL PREDOMINANTE	ESTADO		MUNICIPIO	
	VIVIENDAS PARTICULARES HABITADAS	PORCENTAJE	VIVIENDAS PARTICULARES HABITADAS	PORCENTAJE
PISOS	199 398	100.0	7 315	100.0
TIERRA	6 019	3.0	723	9.9
CEMENTO Y FIRME	95 403	47.9	6 146	84.0
MADERA, MOSAICO Y OTROS RECUBRIMIENTOS	96 972	48.6	421	5.8
NO ESPECIFICADO	1 004	0.5	25	0.3

(Continúa)

**VIVIENDAS PARTICULARES HABITADAS POR MATERIAL  
PREDOMINANTE EN PISOS, PAREDES Y TECHOS  
14 de febrero de 2000**

CUADRO 3.3

MATERIAL PREDOMINANTE	ESTADO		MUNICIPIO	
	VIVIENDAS PARTICULARES HABITADAS	PORCENTAJE	VIVIENDAS PARTICULARES HABITADAS	PORCENTAJE
PAREDES	199 398	100.0	7 315	100.0
MATERIAL DE DESECHO	190	0.1	7	0.1
LÁMINA DE CARTÓN	193	0.1	2	NS
LÁMINA DE ASBESTO Y METÁLICA	258	0.1	3	NS
CARRIZO, BAMBÚ Y PALMA	11	NS	0	0.0
EMBARRO Y BAJAREQUE	97	0.1	7	0.1
MADERA	284	0.1	26	0.4
ADOBE	21 687	10.9	3 989	54.6
TABIQUE, LADRILLO, BLOCK, PIEDRA, CANTERA, CEMENTO Y CONCRETO	175 749	88.1	3 256	44.5
NO ESPECIFICADO	929	0.5	25	0.3
TECHOS	199 398	100.0	7 315	100.0
MATERIAL DE DESECHO	259	0.1	43	0.6
LÁMINA DE CARTÓN	818	0.4	71	1.0
LÁMINA DE ASBESTO Y METÁLICA	8 988	4.5	1 700	23.2
PALMA, TEJAMANIL Y MADERA	663	0.3	74	1.0
TEJA	606	0.3	149	2.0
LOSA DE CONCRETO, TABIQUE, LADRILLO Y TERRADO CON VIGUERÍA	187 045	93.9	5 249	71.8
NO ESPECIFICADO	1 019	0.5	29	0.4

NOTA: El total de viviendas particulares no incluye los refugios, debido a que no se capturaron características en esta clase de vivienda. Se excluyen además las viviendas sin información de ocupantes.

FUENTE: INEGI. Aguascalientes, XII Censo General de Población y Vivienda 2000; Tabulados Básicos.

**VIVIENDAS PARTICULARES HABITADAS  
POR TIPO DE TENENCIA  
Años censales 1950 a 2000  
(Porcentaje)**

Gráfica 3.b

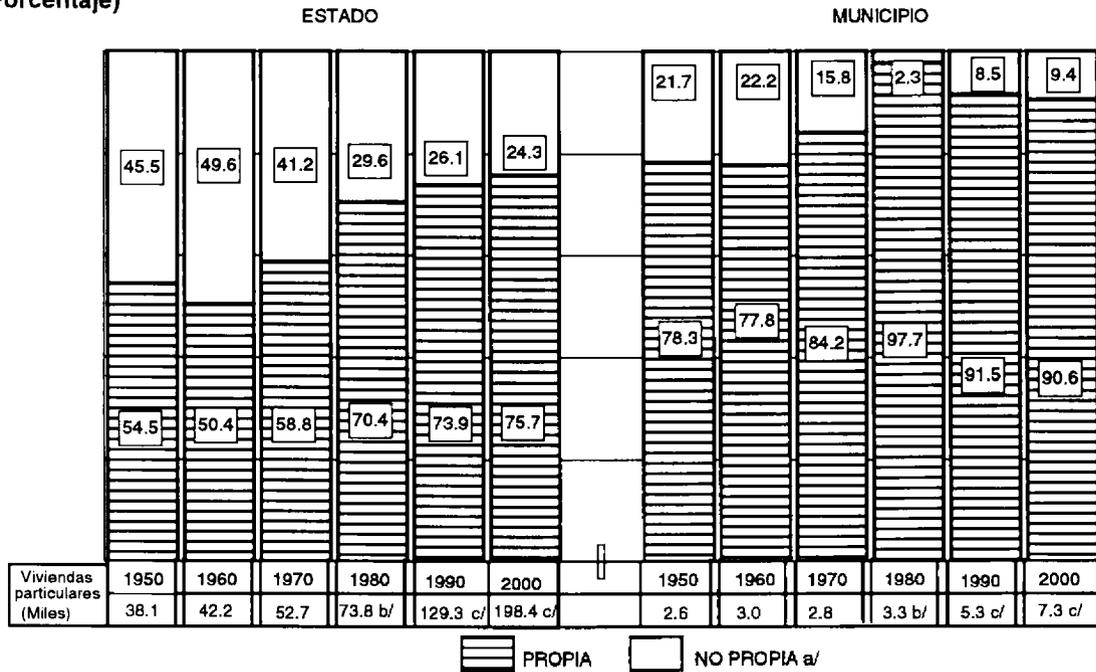

a/ Para 1980 se refiere a la vivienda rentada, para 1990 y 2000 a la rentada y en otra situación.

b/ Excluye las viviendas prestadas o en otra situación.

c/ Excluye los refugios y las viviendas sin información de ocupantes, así como las viviendas cuya tenencia no fue especificada.

FUENTE: INEGI. Aguascalientes, VII, VIII, IX, X, XI y XII Censos Generales de Población y Vivienda, 1950, 1960, 1970, 1980, 1990 (Versión 11 Municipios) y 2000.

**VIVIENDAS PARTICULARES HABITADAS  
POR NÚMERO DE OCUPANTES  
SEGÚN TIPO DE VIVIENDA  
14 de febrero de 2000**

CUADRO 3.4

NÚMERO DE OCUPANTES	TOTAL	CASA INDEPENDIENTE	DEPARTAMENTO EN EDIFICIO	VIVIENDA EN VECINDAD	CUARTO DE AZOTEA	LOCAL NO CONSTRUIDO PARA HABITACIÓN	VIVIENDA MÓVIL	NO ESPECIFICADO
<b>ESTADO</b>	<b>199 398 a/</b>	<b>178 373</b>	<b>11 641</b>	<b>2 265</b>	<b>125</b>	<b>238</b>	<b>26</b>	<b>6 730</b>
1 OCUPANTE	9 339	7 881	723	347	11	41	3	333
2 OCUPANTES	22 026	19 468	1 417	387	13	32	6	703
3 OCUPANTES	31 296	27 720	2 054	413	24	45	3	1 037
4 OCUPANTES	42 384	37 938	2 579	453	31	38	4	1 341
5 OCUPANTES	36 769	32 998	2 314	290	14	27	5	1 121
6 OCUPANTES	23 281	20 953	1 324	152	17	18	4	813
7 OCUPANTES	12 978	11 759	628	92	5	13	0	481
8 OCUPANTES	8 152	7 450	310	52	5	10	0	325
9 Y MÁS OCUPANTES	13 173	12 206	292	79	5	14	1	576

(Continúa)

**VIVIENDAS PARTICULARES HABITADAS  
POR NÚMERO DE OCUPANTES  
SEGÚN TIPO DE VIVIENDA  
14 de febrero de 2000**

CUADRO 3.4

NÚMERO DE OCUPANTES	TOTAL	CASA INDEPENDIENTE	DEPARTAMENTO EN EDIFICIO	VIVIENDA EN VECINDAD	CUARTO DE AZOTEA	LOCAL NO CONSTRUIDO PARA HABITACIÓN	VIVIENDA MÓVIL	NO ESPECIFICADO
MUNICIPIO	7 315	7 028	5	1	1	7	1	272
1 OCUPANTE	309	289	1	0	0	1	0	18
2 OCUPANTES	724	696	0	0	0	2	0	26
3 OCUPANTES	1 027	982	0	0	0	1	0	44
4 OCUPANTES	1 312	1 270	2	0	0	1	0	39
5 OCUPANTES	1 192	1 151	2	1	0	1	0	37
6 OCUPANTES	926	896	0	0	1	0	0	29
7 OCUPANTES	601	572	0	0	0	1	0	28
8 OCUPANTES	444	429	0	0	0	0	0	15
9 Y MÁS OCUPANTES	780	743	0	0	0	0	1	36

a/ Excluye los refugios debido a que no se captaron características en esta clase de vivienda. Se excluyen además 1 103 viviendas sin información de ocupantes.

FUENTE: INEGI. Aguascalientes, XII Censo General de Población y Vivienda 2000; Tabulados Básicos.

**VIVIENDAS PARTICULARES HABITADAS, VIVIENDAS PARTICULARES HABITADAS CON AGUA ENTUBADA, DRENAJE Y CON ENERGÍA ELÉCTRICA POR PRINCIPALES LOCALIDADES  
14 de febrero de 2000**

CUADRO 3.5

LOCALIDAD	VIVIENDAS PARTICULARES HABITADAS	VIVIENDAS PARTICULARES HABITADAS CON AGUA ENTUBADA a/	VIVIENDAS PARTICULARES HABITADAS CON DRENAJE	VIVIENDAS PARTICULARES HABITADAS CON ENERGÍA ELÉCTRICA
ESTADO	199 398 b/	192 836	189 326	195 284
MUNICIPIO	7 315	6 589	5 782	6 856
ASIENTOS	711	677	656	679
VILLA JUÁREZ	792	780	757	777
CIÉNEGA GRANDE	504	502	437	488
GUADALUPE DE ATLAS	336	328	309	311
LÁZARO CÁRDENAS	238	234	177	228
PILOTOS	221	212	131	202

(Continúa)

**VIVIENDAS PARTICULARES HABITADAS, VIVIENDAS PARTICULARES HABITADAS CON AGUA ENTUBADA, DRENAJE Y CON ENERGÍA ELÉCTRICA POR PRINCIPALES LOCALIDADES**

CUADRO 3.5

14 de febrero de 2000

LOCALIDAD	VIVIENDAS PARTICULARES HABITADAS	VIVIENDAS PARTICULARES HABITADAS CON AGUA ENTUBADA a/	VIVIENDAS PARTICULARES HABITADAS CON DRENAJE	VIVIENDAS PARTICULARES HABITADAS CON ENERGÍA ELÉCTRICA
TULE, EL	197	148	163	182
ADOLFO LÓPEZ MATEOS	181	174	139	177
SAN RAFAEL DE OCAMPO	178	176	153	177
BIMBALETES AGUASCALIENTES (EL ÁLAMO)	175	143	157	168
NORIA DEL BORREGO (NORIAS)	173	167	162	167
RESTO DE LOCALIDADES	3 609	3 048	2 541	3 300

a/ Esta información excluye las viviendas que disponen de agua entubada suministrada mediante la llave pública, hidrante o de otra vivienda.  
 b/ Excluye los refugios debido a que no se capturaron características en esta clase de vivienda. Se excluyen además † 103 viviendas sin información de ocupantes.

FUENTE: INEGI. Aguascalientes; Datos por Localidad (Integración Territorial). XII Censo General de Población y Vivienda, 2000 (Base de Datos).

**VIVIENDAS PARTICULARES HABITADAS POR PRINCIPALES MATERIALES PREDOMINANTES EN PISOS, PAREDES Y TECHOS**  
 Años censales 1990 y 2000  
 (Porcentaje)

Gráfica 3.c

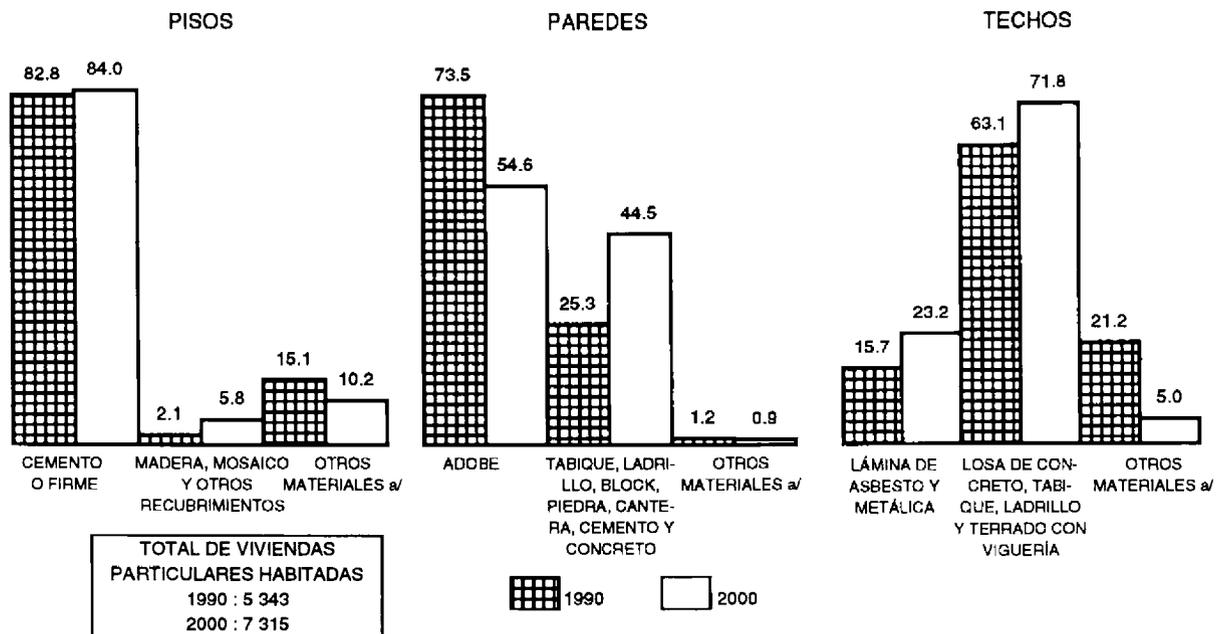

a/ Incluye el dato de "No especificado".

FUENTE: INEGI. Aguascalientes, XI y XII Censos Generales de Población y Vivienda, 1990 (Versión 11 Municipios) y 2000.

**VIVIENDAS PARTICULARES HABITADAS QUE DISPONEN DE AGUA ENTUBADA, DRENAJE Y ENERGÍA ELÉCTRICA**  
Años censales 1970 a 2000

Gráfica 3.d

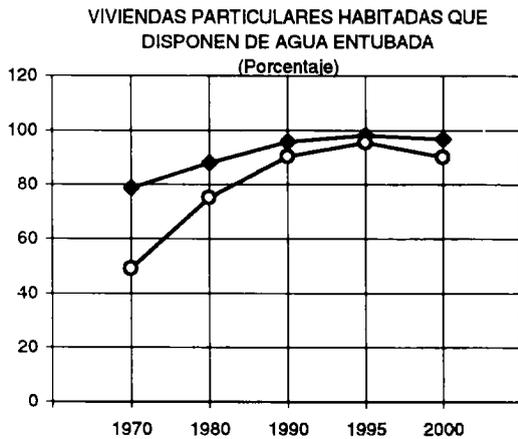

AÑO	TOTAL		DISPONEN DE AGUA ENTUBADA b/	
	ESTADO	MUNICIPIO	ESTADO	MUNICIPIO
1970	52 722	2 851	41 419	1 397
1980	83 791	3 699	73 563	2 775
1990	129 853 c/	5 343	124 116	4 822
1995	172 443 c/	6 337	169 039 d/	6 055 d/
2000	199 398 c/	7 315	192 836	6 589

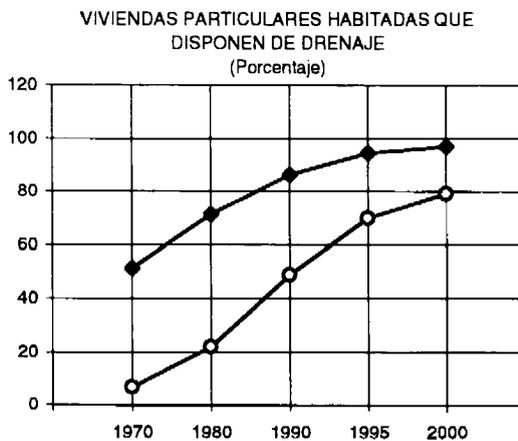

AÑO	DISPONEN DE DRENAJE	
	ESTADO	MUNICIPIO
1970	26 926	186
1980	59 718	806
1990	111 787	2 606
1995	162 549	4 425
2000	189 326	5 782

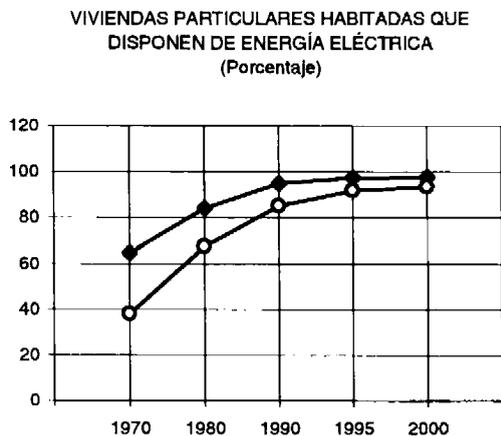

AÑO	DISPONEN DE ENERGÍA ELÉCTRICA	
	ESTADO	MUNICIPIO
1970	34 053	1 083
1980	70 374	2 486
1990	123 426	4 557
1995	167 896	5 820
2000	195 284	6 856

◆ ESTADO    ○ MUNICIPIO

a/ Para 1970 se refiere al total de viviendas.

b/ Para 2000 se refiere a la disponibilidad de agua entubada en el ámbito de la vivienda.

c/ Excluye los refugios debido a que no se captaron características en esta clase de viviendas. Asimismo, excluye las viviendas sin información de ocupantes.

d/ Comprende: dentro de la vivienda, fuera de la vivienda pero dentro del terreno y de llave pública o hidrante.

FUENTE: INEGI. Aguascalientes, IX, X, XI y XII Censos Generales de Población y Vivienda, 1970, 1980, 1990 (Versión 11 Municipios) y 2000.

INEGI. Aguascalientes, Resultados Definitivos; Tabulados Básicos. Censo de Población y Vivienda, 1995.

**VIVIENDAS PARTICULARES HABITADAS QUE DISPONEN DE AGUA ENTUBADA, DRENAJE Y ENERGÍA ELÉCTRICA POR TIPO DE LOCALIDAD a/ 14 de febrero de 2000 (Porcentaje)**

Gráfica 3.e

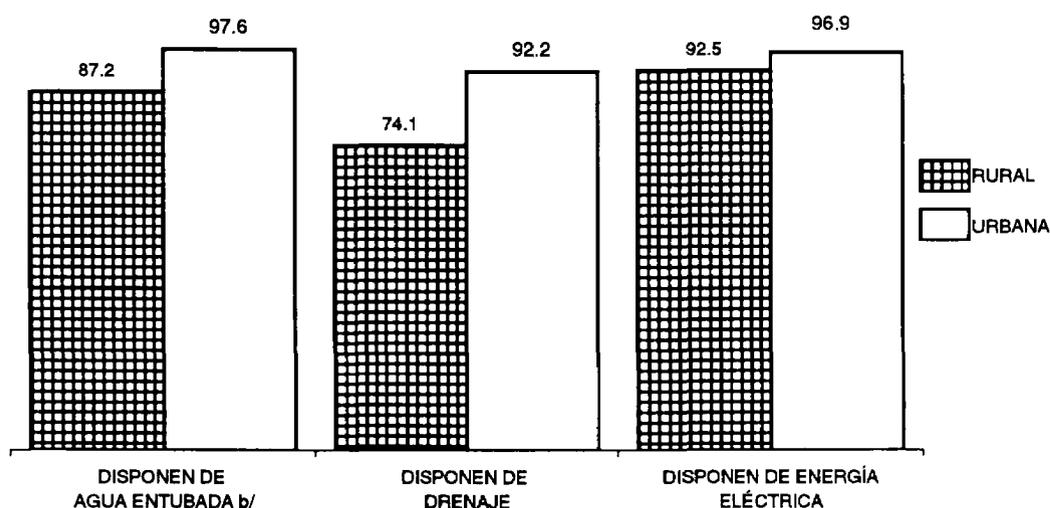

TOTAL DE VIVIENDAS PARTICULARES HABITADAS EN LOCALIDADES RURALES: 5 308  
 TOTAL DE VIVIENDAS PARTICULARES HABITADAS EN LOCALIDADES URBANAS: 2 007

a/ Excluye los refugios debido a que no se captaron características de esta clase de vivienda. Se excluyen además 1 103 viviendas sin información de ocupantes.

b/ Se refiere a la disponibilidad de agua entubada en el ámbito de la vivienda.

FUENTE: INEGI. Aguascalientes, XII Censo General de Población y Vivienda 2000; Tabulados Básicos.

**VIVIENDAS PARTICULARES HABITADAS SEGÚN DISPONIBILIDAD DE BIENES EN LA VIVIENDA 14 de febrero de 2000**

CUADRO 3.6

DISPONIBILIDAD DE BIENES	TOTAL a/	DISPONEN	NO DISPONEN	NO ESPECIFICADO
<b>ESTADO</b>				
RADIO O RADIOGRABADORA	199 398	184 063	13 811	1 524
TELEVISIÓN	199 398	191 131	6 992	1 275
VIDEOCASETERA	199 398	100 421	97 440	1 537
LICUADORA	199 398	179 660	18 396	1 342
REFRIGERADOR	199 398	163 691	34 369	1 338
LAVADORA	199 398	151 954	46 065	1 379
TELÉFONO	199 398	82 009	115 605	1 784
CALENTADOR DE AGUA	199 398	119 108	78 788	1 502
AUTOMÓVIL O CAMIONETA PROPIOS	199 398	89 989	107 960	1 449
COMPUTADORA	199 398	25 917	171 754	1 727

(Continúa)

**VIVIENDAS PARTICULARES HABITADAS SEGÚN DISPONIBILIDAD DE BIENES EN LA VIVIENDA**  
**14 de febrero de 2000**

CUADRO 3.6

DISPONIBILIDAD DE BIENES	TOTAL a/	DISPONEN	NO DISPONEN	NO ESPECIFICADO
<b>MUNICIPIO</b>				
RADIO O RADIOGRABADORA	7 315	6 288	971	56
TELEVISIÓN	7 315	6 548	720	47
VIDEOCASETERA	7 315	2 308	4 955	52
LICUADORA	7 315	5 449	1 819	47
REFRIGERADOR	7 315	4 209	3 059	47
LAVADORA	7 315	4 506	2 758	51
TELÉFONO	7 315	834	6 421	60
CALENTADOR DE AGUA	7 315	3 292	3 972	51
AUTOMÓVIL O CAMIONETA PROPIOS	7 315	2 577	4 690	48
COMPUTADORA	7 315	99	7 161	55

a/ Excluye los refugios debido a que no se captaron características en esta clase de vivienda. Se excluyen además 1 103 viviendas sin información de ocupantes.

FUENTE: INEGI. Aguascalientes, XII Censo General de Población y Vivienda 2000; Tabulados Básicos.

**LOCALIDADES QUE CUENTAN CON LOS SERVICIOS DE AGUA POTABLE, ALCANTARILLADO Y ENERGÍA ELÉCTRICA**  
**1994 y 2000 a/**

CUADRO 3.7

CONCEPTO	ESTADO		MUNICIPIO	
	1994	2000	1994	2000
LOCALIDADES CON SERVICIO DE AGUA POTABLE	282	352	48	52
LOCALIDADES CON SERVICIO DE ALCANTARILLADO	282	292	48	50
LOCALIDADES CON SERVICIO DE ENERGÍA ELÉCTRICA	947 R/	1 343 b/	64 R/	107

a/ Datos referidos al 31 de diciembre de cada año.

b/ Es la suma de comunidades rurales y urbanas electrificadas con tarifa 01 (doméstica) al día 2 de marzo de 2001.

FUENTE: Para Agua Potable y Alcantarillado: Comisión Nacional del Agua, Gerencia Estatal. Subgerencia de Programas Rurales y Participación Social.  
 Para Energía Eléctrica: CFE, División Bajío. Zona de Distribución Aguascalientes.

**UNIDADES DE RECREACIÓN Y ESPARCIMIENTO**  
**31 de diciembre de 2000**

CUADRO 3.8

CONCEPTO	TOTAL
PARQUES DE JUEGOS INFANTILES	3
JARDINES VECINALES	30

FUENTE: Presidencia Municipal de Asientos. Secretaría de Desarrollo Urbano; Dirección de Planeación Urbana y Rural.

**CAPACIDAD TOTAL Y ÚTIL DE ALMACENAMIENTO  
Y VOLUMEN ANUAL UTILIZADO POR PRESA  
2000  
(Millones de metros cúbicos)**

CUADRO 3.9

PRESA	CAPACIDAD TOTAL DE ALMACENAMIENTO a/	CAPACIDAD ÚTIL DE ALMACENAMIENTO a/	VOLUMEN ANUAL UTILIZADO E/		
			TOTAL	RIEGO	OTROS b/
<b>TOTAL</b>	<b>6.55</b>	<b>4.97</b>	<b>5.50</b>	<b>4.70</b>	<b>0.80</b>
EL LLAVERO	1.00	0.57	0.80	0.00	0.80
SANTA ELENA	1.00	0.80	0.90	0.90	0.00
LAS MERCEDES	1.00	1.00	1.00	1.00	0.00
PILOTOS-EL RANCHITO	0.80	0.60	0.40	0.40	0.00
EL REFUGIO II	0.80	0.70	0.80	0.80	0.00
ALCÁNTARES	0.75	0.40	0.40	0.40	0.00
CHARCOS VERDES	0.70	0.50	0.70	0.70	0.00
LAS ADJUNTAS	0.50	0.40	0.50	0.50	0.00

NOTA: La información se refiere a presas cuya capacidad total de almacenamiento es igual o mayor a los quinientos mil metros cúbicos.

a/ Datos referidos al 31 de diciembre.

b/ Comprende recarga del acuífero y control de avenidas.

FUENTE: Comisión Nacional del Agua, Gerencia Estatal, Subgerencia de Ingeniería y Apoyo Técnico.

**FUENTES DE ABASTECIMIENTO DE AGUA POTABLE  
POR PRINCIPALES LOCALIDADES SEGÚN TIPO  
31 de diciembre de 2000**

CUADRO 3.10

LOCALIDAD	TOTAL	POZO PROFUNDO	NORIA	GALERÍA FILTRANTE	PRESAS
<b>ESTADO</b>	<b>430</b>	<b>418</b>	<b>6</b>	<b>5</b>	<b>1</b>
<b>MUNICIPIO</b>	<b>49</b>	<b>47</b>	<b>1</b>	<b>1</b>	<b>0</b>
ASIENTOS	2	2	0	0	0
ADOLFO LÓPEZ MATEOS	1	1	0	0	0
AMARILLAS DE ESPARZA	1	1	0	0	0
BIMBALENTES DE AGUASCALIENTES	1	1	0	0	0
CALDERA	1	1	0	0	0
CIENEGA GRANDE	1	1	0	0	0
GUADALUPE DE ATLAS	1	1	0	0	0
JARILLAS	1	1	0	0	0
LAZARO CARDENAS	1	1	0	0	0
MOLINOS	1	1	0	0	0
NORIAS DEL BORREGO	2	1	1	0	0
PILOTOS	1	1	0	0	0
POLVO, EL	1	1	0	0	0
LA CINTA	1	0	0	1	0
VILLA JUAREZ	2	2	0	0	0
RESTO DE LOCALIDADES	31	31	0	0	0

FUENTE: Comisión Nacional del Agua, Gerencia Estatal, Subgerencia de Programas Rurales y Participación Social.

**SISTEMAS, TOMAS DOMICILIARIAS INSTALADAS Y LOCALIDADES CON RED DE DISTRIBUCIÓN DE AGUA POTABLE**  
1994 y 2000 a/

Gráfica 3.f

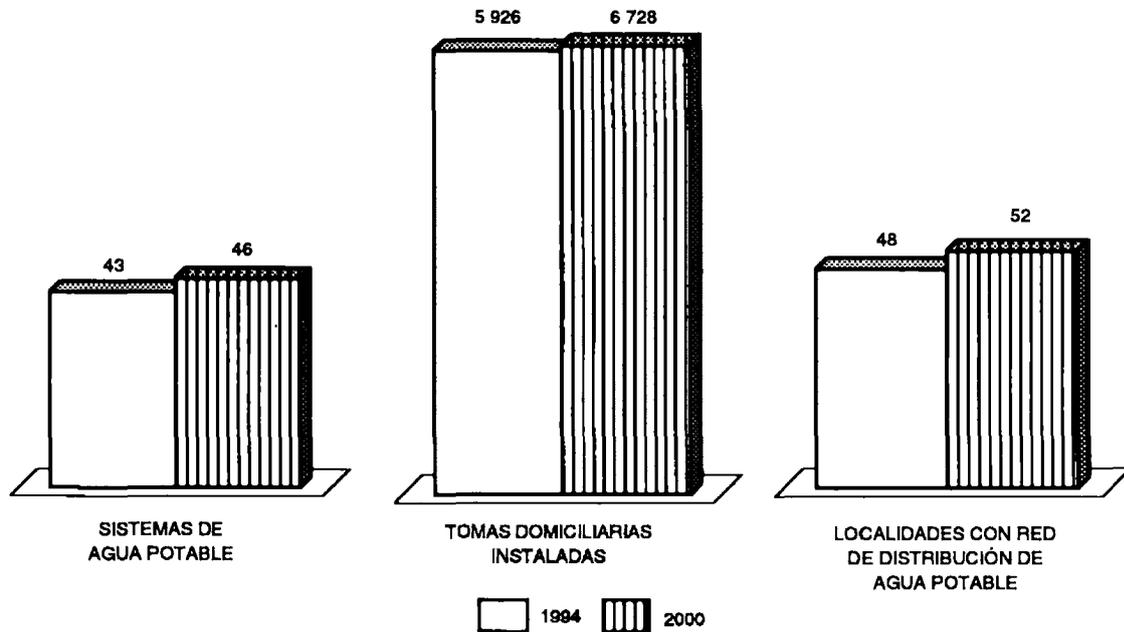

a/ Datos referidos al 31 de diciembre de cada año.

FUENTE: Comisión Nacional del Agua, Gerencia Estatal. Subgerencia de Programas Rurales y Participación Social.

**PLANTAS DE TRATAMIENTO DE AGUAS RESIDUALES EN USO Y CAPACIDAD INSTALADA POR TIPO DE SERVICIO**  
31 de diciembre de 2000

CUADRO 3.11

TIPO DE SERVICIO	PLANTAS DE TRATAMIENTO		CAPACIDAD INSTALADA (Litros por segundo)
	TOTAL	LAGUNAS DE OXIDACIÓN	
<b>TOTAL</b>	6	6	11.3
PÚBLICO	6	6	11.3

FUENTE: Comisión Nacional del Agua, Gerencia Estatal. Subgerencia de Ingeniería y Apoyo Técnico.

## **4. Salud**

---

4.1	Población Total por Tamaño de la Localidad según Condición de Derechohabiencia a Servicios de Salud 14 de febrero de 2000	51
4.2	Población Total por Grupo Quinquenal de Edad según Condición de Derechohabiencia a Servicios de Salud 14 de febrero de 2000	51
Gráfica 4.a	Población Total por Condición de Derechohabiencia a Servicios de Salud 14 de febrero de 2000 (Porcentaje)	53
4.3	Población Derechohabiente de las Instituciones de Seguridad Social por Institución según Tipo 1994 y 2000	53
Gráfica 4.b	Población Derechohabiente del IMSS e ISSSTE según Tipo 1994 y 2000	54
4.4	Unidades Médicas en Servicio de las Instituciones Públicas del Sector Salud por Régimen, Institución y Nivel de Operación 1994 y 2000	54
4.5	Recursos Humanos en las Instituciones Públicas del Sector Salud por Tipo de Personal según Régimen e Institución 1994 y 2000	55
Gráfica 4.c	Recursos Humanos en el IMSS, ISSSTE e ISEA por Tipo de Personal 31 de diciembre de 2000	57
4.6	Principales Recursos Materiales de las Unidades Médicas en Servicio de las Instituciones Públicas del Sector Salud según Régimen e Institución 1994 y 2000	57
4.7	Principales Servicios Otorgados en las Instituciones Públicas del Sector Salud según Régimen e Institución 1994 y 2000	59

<b>Gráfica 4.d Consultas Externas Otorgadas en el IMSS, ISSSTE e ISEA 1994 y 2000</b>	<b>60</b>
<b>4.8 Población Total por Condición de Discapacidad según Sexo 14 de febrero de 2000</b>	<b>61</b>
<b>4.9 Población Total por Grupo Quinquenal de Edad según Condición de Discapacidad 14 de febrero de 2000</b>	<b>61</b>

## 4. SALUD

### POBLACIÓN TOTAL POR TAMAÑO DE LA LOCALIDAD SEGÚN CONDICIÓN DE DERECHOHABIENCIA A SERVICIOS DE SALUD 14 de febrero de 2000

CUADRO 4.1

TAMAÑO DE LA LOCALIDAD	TOTAL a/	NO DERECHOHABIENTE	DERECHOHABIENTE	NO ESPECIFICADO
<b>TOTAL</b>	<b>37 763</b>	<b>25 381</b>	<b>12 042</b>	<b>340</b>
MENOS DE 2 500 HABITANTES	27 420	20 102	7 060	258
2 500 A 4 999 HABITANTES	10 343	5 279	4 982	82

a/ Incluye un a estimación de población de 4 412 personas que corresponden a 1 103 "viviendas sin información de ocupantes".

FUENTE: INEGI. *Estados Unidos Mexicanos, Principales Resultados por Localidad. XII Censo General de Población y Vivienda, 2000 (Versión Disco Compacto).*

### POBLACIÓN TOTAL POR GRUPO QUINQUENAL DE EDAD SEGÚN CONDICIÓN DE DERECHOHABIENCIA A SERVICIOS DE SALUD 14 de febrero de 2000

CUADRO 4.2

GRUPO DE EDAD	TOTAL	NO DERECHOHABIENTE	DERECHOHABIENTE a/				NO ESPECIFICADO	
			SUBTOTAL	IMSS	ISSSTE	PEMEX, DEFENSA O MARINA		OTRA INSTITUCIÓN b/
<b>ESTADO</b>								
<b>TOTAL</b>	<b>944 285</b>	<b>409 827</b>	<b>523 201</b>	<b>453 465</b>	<b>71 411</b>	<b>2 209</b>	<b>751</b>	<b>11 257</b>
0-4 AÑOS	116 137	51 006	64 071	57 365	7 088	236	100	1 060
5-9 AÑOS	117 375	54 119	62 475	54 329	8 632	223	71	781
10-14 AÑOS	108 532	53 053	54 777	46 673	8 468	195	43	702
15-19 AÑOS	99 577	48 978	49 916	43 378	6 678	220	66	683
20-24 AÑOS	87 508	37 760	49 099	45 449	3 505	268	64	649
25-29 AÑOS	79 200	31 494	47 145	42 683	4 381	215	91	561
30-34 AÑOS	70 317	27 903	41 891	36 555	5 414	157	74	523
35-39 AÑOS	60 839	24 723	35 661	29 407	6 405	109	46	455
40-44 AÑOS	49 365	20 618	28 391	22 864	5 637	122	47	356

(Continúa)

**POBLACIÓN TOTAL POR GRUPO QUINQUENAL DE EDAD  
SEGÚN CONDICIÓN DE DERECHOHABIENCIA  
A SERVICIOS DE SALUD  
14 de febrero de 2000**

CUADRO 4.2

GRUPO DE EDAD	TOTAL	NO DERECHOHABIENTE	DERECHOHABIENTE a/					NO ESPECIFICADO
			SUBTOTAL	IMSS	ISSSTE	PEMEX, DEFENSA O MARINA	OTRA INSTITUCIÓN b/	
45-49 AÑOS	37 541	15 620	21 653	17 724	3 951	98	39	268
50-54 AÑOS	30 202	12 044	17 952	14 885	3 101	90	23	206
55-59 AÑOS	22 094	8 600	13 360	11 204	2 163	79	27	134
60-64 AÑOS	17 759	6 510	11 145	9 425	1 746	54	17	104
65-69 AÑOS	13 752	4 902	8 786	7 467	1 357	41	20	64
70 Y MÁS AÑOS	27 343	11 291	15 870	13 168	2 766	99	23	182
NO ESPECIFICADO	6 744	1 206	1 009	889	119	3	0	4 529
<b>MUNICIPIO</b>								
<b>TOTAL</b>	<b>37 763</b>	<b>25 381</b>	<b>12 042</b>	<b>10 496</b>	<b>1 557</b>	<b>20</b>	<b>12</b>	<b>340</b>
0-4 AÑOS	5 228	3 511	1 663	1 501	165	2	4	54
5-9 AÑOS	5 332	3 781	1 519	1 312	206	3	1	32
10-14 AÑOS	5 127	3 877	1 234	1 038	196	3	0	16
15-19 AÑOS	4 147	2 733	1 393	1 270	125	1	0	21
20-24 AÑOS	3 369	2 103	1 245	1 198	47	2	1	21
25-29 AÑOS	2 792	1 690	1 094	1 008	85	1	1	8
30-34 AÑOS	2 374	1 548	813	730	83	2	1	13
35-39 AÑOS	1 987	1 356	617	487	127	1	2	14
40-44 AÑOS	1 552	1 077	469	379	91	1	0	6
45-49 AÑOS	1 126	751	366	308	60	0	0	9
50-54 AÑOS	994	665	323	267	58	0	0	6
55-59 AÑOS	821	528	290	231	61	1	0	3
60-64 AÑOS	745	450	292	226	65	2	0	3
65-69 AÑOS	591	362	224	161	63	0	1	5
70 Y MÁS AÑOS	1 350	887	457	349	113	1	1	6
NO ESPECIFICADO	228	62	43	31	12	0	0	123

a/ La suma de las distintas instituciones de salud puede ser mayor al subtotal, por aquella población que tiene derecho a este servicio en más de una institución de salud.

b/ Incluye las instituciones de seguridad social de los gobiernos estatales y otro tipo de instituciones de salud públicas o privadas.

FUENTE: INEGI. Aguascalientes, XII Censo General de Población y Vivienda 2000; Tabulados Básicos.

**POBLACIÓN TOTAL POR CONDICIÓN DE DERECHOHABIENTIA  
A SERVICIOS DE SALUD**  
14 de febrero de 2000  
(Porcentaje)

Gráfica 4.a

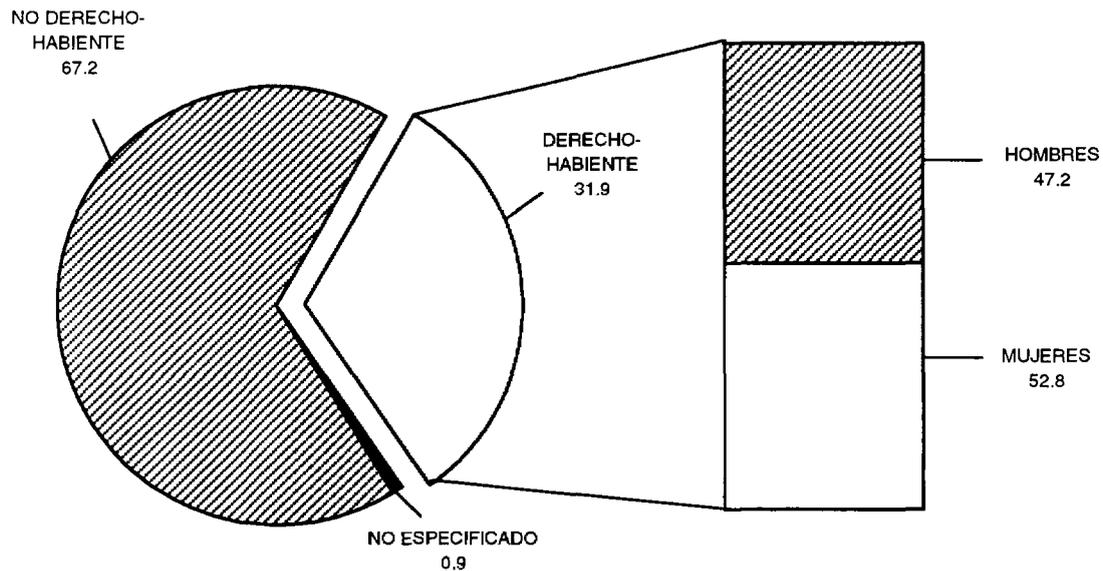

FUENTE: INEGI. Aguascalientes, XII Censo General de Población y Vivienda 2000; Tabulados Básicos.

**POBLACIÓN DERECHOHABIENTE DE LAS INSTITUCIONES  
DE SEGURIDAD SOCIAL POR INSTITUCIÓN SEGÚN TIPO**  
1994 y 2000 a/

CUADRO 4.3

INSTITUCIÓN	TOTAL		ASEGURADOS O TRABAJADORES		FAMILIARES, PENSIONADOS Y DEPENDIENTES	
	ESTADO	MUNICIPIO	ESTADO	MUNICIPIO	ESTADO	MUNICIPIO
<b>1994 R/</b>						
<b>TOTAL</b>	<b>574 684</b>	<b>6 000</b>	<b>171 655</b>	<b>1 737</b>	<b>403 029</b>	<b>4 263</b>
IMSS	486 773	2 857	148 133	871	338 640	1 986
ISSSTE	87 911	3 143	23 522	866	64 389	2 277
<b>2000</b>						
<b>TOTAL</b>	<b>785 096</b>	<b>7 154</b>	<b>236 114</b>	<b>2 009</b>	<b>548 982</b>	<b>5 145</b>
IMSS P/	666 413	4 808	203 583	1 375	462 830	3 433
ISSSTE P/	118 683	2 346	32 531	634	86 152	1 712

a/ Datos referidos al 31 de diciembre de cada año.

FUENTE: Instituto de Salud del Estado de Aguascalientes. Dirección de Planeación y Desarrollo.

**POBLACIÓN DERECHOHABIENTE DEL IMSS  
E ISSSTE SEGÚN TIPO  
1994 y 2000 a/**

Gráfica 4.b

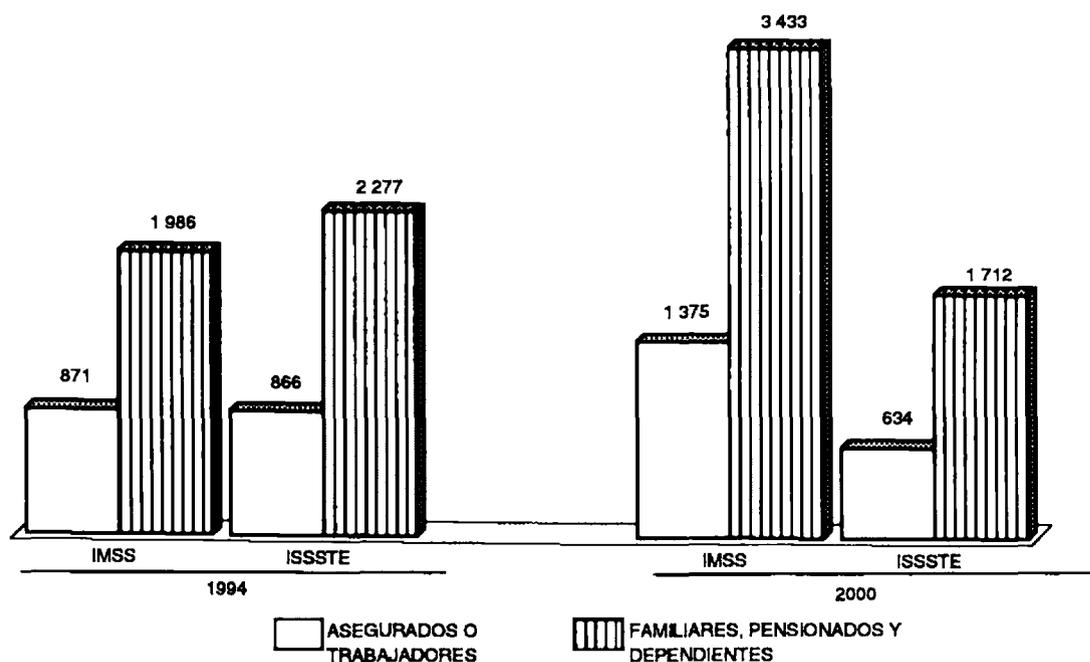

a/ Datos referidos al 31 de diciembre de cada año.  
FUENTE: Cuadro 4.3

**UNIDADES MÉDICAS EN SERVICIO DE LAS INSTITUCIONES PÚBLICAS  
DEL SECTOR SALUD POR RÉGIMEN, INSTITUCIÓN  
Y NIVEL DE OPERACIÓN  
1994 y 2000 a/**

CUADRO 4.4

RÉGIMEN, INSTITUCIÓN Y NIVEL	ESTADO		MUNICIPIO	
	1994	2000	1994	2000
<b>TOTAL</b>	<b>106</b>	<b>118</b>	<b>13</b>	<b>13</b>
<b>SEGURIDAD SOCIAL</b>	<b>20</b>	<b>23</b>	<b>2</b>	<b>2</b>
IMSS	11	11 P/	1	1
DE CONSULTA EXTERNA	9	9	1	1
DE HOSPITALIZACIÓN GENERAL b/	2	2	0	0
ISSSTE	9 R/	12 P/	1	1
DE CONSULTA EXTERNA	8 R/	11	1	1
DE HOSPITALIZACIÓN GENERAL b/	1	1	0	0

(Continúa)

**UNIDADES MÉDICAS EN SERVICIO DE LAS INSTITUCIONES PÚBLICAS  
DEL SECTOR SALUD POR RÉGIMEN, INSTITUCIÓN  
Y NIVEL DE OPERACIÓN  
1994 y 2000 a/**

CUADRO 4.4

RÉGIMEN, INSTITUCIÓN Y NIVEL	ESTADO		MUNICIPIO	
	1994	2000	1994	2000
ASISTENCIA SOCIAL	86	96	11	11
ISEA	83	88	11	11
DE CONSULTA EXTERNA	76	81	11	11
DE HOSPITALIZACIÓN GENERAL b/	5	5	0	0
DE HOSPITALIZACIÓN ESPECIALIZADA	2	2 c/	0	0
DIF	3	7	0	0
DE CONSULTA EXTERNA	2	6	0	0
DE HOSPITALIZACIÓN GENERAL b/	1	1	0	0
CRM	0	1	0	0
DE CONSULTA EXTERNA	0	1	0	0

a/ Datos referidos al 31 de diciembre de cada año.

b/ Incluye las unidades médicas que proporcionan a la vez servicios de consulta externa.

c/ Se refiere a un Hospital Neuropsiquiátrico y al Hospital de Especialidades Miguel Hidalgo.

FUENTE: Instituto de Salud del Estado de Aguascalientes, Dirección de Planeación y Desarrollo.

**RECURSOS HUMANOS EN LAS INSTITUCIONES PÚBLICAS  
DEL SECTOR SALUD POR TIPO DE PERSONAL  
SEGÚN RÉGIMEN E INSTITUCIÓN  
1994 y 2000 a/**

CUADRO 4.5

TIPO	TOTAL	SEGURIDAD SOCIAL		ASISTENCIA SOCIAL		
		IMSS	ISSSTE	ISEA	DIF	CRM
<b>1994</b>						
<b>ESTADO</b>						
<b>TOTAL</b>	<b>5 411</b>	<b>2 214</b>	<b>958 R/</b>	<b>2 172</b>	<b>67</b>	<b>0</b>
PERSONAL MÉDICO b/	1 162	520	120 R/	494	28	0
PERSONAL PARAMÉDICO	1 996	971	155 R/	863	7	0
PERSONAL DE SERVICIOS AUXILIARES DE DIAGNÓSTICO Y TRATAMIENTO	253	107	23 R/	122	1	0
PERSONAL ADMINISTRATIVO	804	N/D	80 R/	693	31	0
OTRO PERSONAL c/	1 196	616	580 R/	0	0	0

(Continúa)

**RECURSOS HUMANOS EN LAS INSTITUCIONES PÚBLICAS  
DEL SECTOR SALUD POR TIPO DE PERSONAL  
SEGÚN RÉGIMEN E INSTITUCIÓN  
1994 y 2000 a/**

CUADRO 4.5

TIPO	TOTAL	SEGURIDAD SOCIAL		ASISTENCIA SOCIAL		
		IMSS	ISSSTE	ISEA	DIF	CFM
<b>MUNICIPIO</b>						
TOTAL	43	0	1	42	0	0
PERSONAL MÉDICO	14	0	1	13	0	0
PERSONAL PARAMÉDICO	28	0	0	28	0	0
PERSONAL ADMINISTRATIVO	1	0	0	1	0	0
OTRO PERSONAL	0	0	0	0	0	0
<b>2000</b>						
<b>ESTADO</b>						
TOTAL	8 841	3 816 P/	1 069 P/	3 681	114	161
PERSONAL MÉDICO b/	1 756	712	145	874	19	6
PERSONAL PARAMÉDICO	3 088	1 407	237	1 327	18	99
PERSONAL DE SERVICIOS AUXILIARES DE DIAGNÓSTICO Y TRATAMIENTO	391	151	26	178	36	0
PERSONAL ADMINISTRATIVO	1 795	743	78	882	41	51
OTRO PERSONAL d/	1 811	803	583	420	0	5
<b>MUNICIPIO</b>						
TOTAL	61	12	3	46	0	0
PERSONAL MÉDICO	24	6	1	17	0	0
PERSONAL PARAMÉDICO	30	2	1	27	0	0
PERSONAL ADMINISTRATIVO	2	0	1	1	0	0
OTRO PERSONAL	5	4	0	1	0	0

a/ Comprende datos referidos al 31 de Diciembre de cada año.

b/ Comprende: 1) En contacto directo con el paciente, como médicos generales, especialistas (gineco-obstetras, pediatras, cirujanos, internistas y otros especialistas), residentes, pasantes y odontólogos; 2) en otras labores.

c/ Comprende: personal de servicios generales, prestaciones sociales y área normativa.

d/ Comprende: radio operativos, choferes, técnicos de urgencias médicas, personal de servicio básicos, conservación y mantenimientos, área de informática, médica, archivo clínico y tiendas.

FUENTE: Instituto de Salud del Estado de Aguascalientes. Dirección de Planeación y Desarrollo.

**RECURSOS HUMANOS EN EL IMSS, ISSSTE E ISEA  
POR TIPO DE PERSONAL  
31 de diciembre de 2000**

Gráfica 4.c

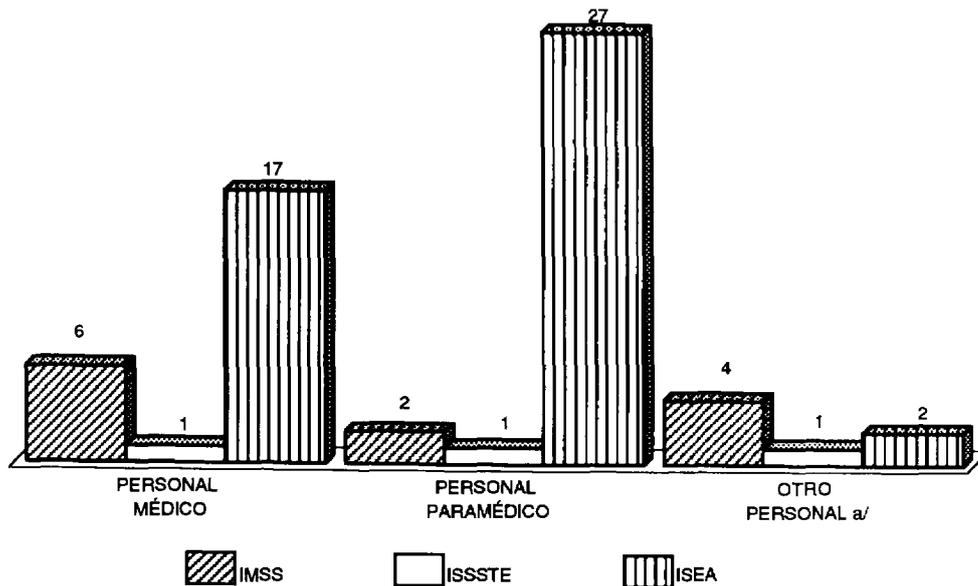

a/ Comprende el personal administrativo y otro.  
FUENTE: Cuadro 4.5

**PRINCIPALES RECURSOS MATERIALES DE LAS UNIDADES  
MÉDICAS EN SERVICIO DE LAS INSTITUCIONES PÚBLICAS  
DEL SECTOR SALUD SEGÚN RÉGIMEN E INSTITUCIÓN  
1994 y 2000 a/**

CUADRO 4.6

CONCEPTO	TOTAL	SEGURIDAD SOCIAL		ASISTENCIA SOCIAL		
		IMSS	ISSSTE	ISEA	DIF	CRM
<b>1994</b>						
<b>ESTADO</b>						
CAMAS CENSABLES	948	417	67 R/	452	12	ND
CONSULTORIOS	352	106	28 R/	211	7	ND
GABINETES DE RADIOLOGÍA	20	6	3 R/	10	1	ND
LABORATORIOS	13	5	1	7 b/	0	ND
QUIRÓFANOS	26	10	2	14	0	ND
SALAS DE EXPULSIÓN	13	5	1	7	0	ND

(Continúa)

**PRINCIPALES RECURSOS MATERIALES DE LAS UNIDADES MÉDICAS EN SERVICIO DE LAS INSTITUCIONES PÚBLICAS DEL SECTOR SALUD SEGÚN RÉGIMEN E INSTITUCIÓN 1994 y 2000 a/**

CUADRO 4.6

CONCEPTO	TOTAL	SEGURIDAD SOCIAL		ASISTENCIA SOCIAL		
		IMSS	ISSSTE	ISEA	DIF	CRM
<b>MUNICIPIO</b>						
CAMAS CENSABLES	0	0	0	0	0	0
CONSULTORIOS	17	1	1	15	0	0
GABINETES DE RADIOLOGÍA	0	0	0	0	0	0
LABORATORIOS	0	0	0	0	0	0
QUIRÓFANOS	0	0	0	0	0	0
SALAS DE EXPULSIÓN	0	0	0	0	0	0
<b>2000</b>						
<b>ESTADO</b>						
CAMAS CENSABLES	797	308 P/	79 P/	394 c/	16	0
CONSULTORIOS	507	175 P/	48 P/	260	23	1
GABINETES DE RADIOLOGÍA	19	5 P/	2 P/	11	1	0
LABORATORIOS	13	5 P/	2 P/	6 b/	0	0
QUIRÓFANOS	29	11 P/	4 P/	14	0	0
SALAS DE EXPULSIÓN	14	5 P/	1 P/	8	0	0
<b>MUNICIPIO</b>						
CAMAS CENSABLES	0	0	0	0	0	0
CONSULTORIOS	20	3	1	16	0	0
GABINETES DE RADIOLOGÍA	0	0	0	0	0	0
LABORATORIOS	0	0	0	0	0	0
QUIRÓFANOS	0	0	0	0	0	0
SALAS DE EXPULSIÓN	0	0	0	0	0	0

a/ Datos referidos al 31 de diciembre de cada año.

b/ Incluye un laboratorio de salud pública que apoya la operación de todas las unidades del sistema.

c/ Incluye 90 camas del Hospital Neuropsiquiátrico que para indicadores no deben considerarse por su función específica de una sola subespecialidad.

FUENTE: Instituto de Salud del Estado de Aguascalientes. Dirección de Planeación y Desarrollo.

**PRINCIPALES SERVICIOS OTORGADOS EN LAS INSTITUCIONES PÚBLICAS DEL SECTOR SALUD SEGÚN RÉGIMEN E INSTITUCIÓN 1994 y 2000**

CUADRO 4.7

CONCEPTO	TOTAL	SEGURIDAD SOCIAL		ASISTENCIA SOCIAL		
		IMSS	ISSSTE	ISEA	DIF	CRM
<b>1994</b>						
<b>ESTADO</b>						
CONSULTAS EXTERNAS	1 785 179	1 085 366	180 742 R/	505 571	13 500	0
ESTUDIOS DE DIAGNÓSTICO a/	1 523 478	1 052 784 R/	118 600 R/	351 033	1 061	0
SESIONES DE TRATAMIENTO b/	102 301	67 041	7 401	705	27 154	0
INTERVENCIONES QUIRÚRGICAS	20 663	12 977	2 852 R/	4 834	0	0
PARTOS ATENDIDOS	20 730	12 789	1 279	6 662	0	0
DOSIS DE BIOLÓGICOS APLICADOS c/	577 382	254 049	35 956 R/	287 113 d/	264	0
<b>MUNICIPIO</b>						
CONSULTAS EXTERNAS	37 428	11 685	3 686	22 057	0	0
ESTUDIOS DE DIAGNÓSTICO	0	0	0	0	0	0
SESIONES DE TRATAMIENTO	0	0	0	0	0	0
INTERVENCIONES QUIRÚRGICAS	0	0	0	0	0	0
PARTOS ATENDIDOS	47	0	0	47	0	0
<b>2000 R/</b>						
<b>ESTADO</b>						
CONSULTAS EXTERNAS	2 414 856	1 479 498	268 367	622 771	36 647	7 573
ESTUDIOS DE DIAGNÓSTICO a/	2 399 983	1 364 783	243 135	789 715	2 350	0
SESIONES DE TRATAMIENTO b/	360 758	89 713 R/	14 553	148 748	107 744	0
INTERVENCIONES QUIRÚRGICAS	33 998	18 347	3 676	11 975	0	0
PARTOS ATENDIDOS	23 329	12 038 R/	996	10 295	0	0
DOSIS DE BIOLÓGICOS APLICADOS c/	728 182	471 409	27 042	229 012	719	0

(Continúa)

**PRINCIPALES SERVICIOS OTORGADOS EN LAS INSTITUCIONES PÚBLICAS DEL SECTOR SALUD SEGÚN RÉGIMEN E INSTITUCIÓN 1994 y 2000**

CUADRO 4.7

CONCEPTO	TOTAL	SEGURIDAD SOCIAL		ASISTENCIA SOCIAL		
		IMSS	ISSSTE	ISEA	DIF	CRM
<b>MUNICIPIO</b>						
CONSULTAS EXTERNAS	62 556	21 287	5 008	36 261	0	0
ESTUDIOS DE DIAGNÓSTICO	0	0	0	0	0	0
SESIONES DE TRATAMIENTO	0	0	0	0	0	0
INTERVENCIONES QUIRÚRGICAS	0	0	0	0	0	0
PARTOS ATENDIDOS	37	0	0	37	0	0
DOSIS DE BIOLÓGICOS APLICADOS	24 365	1 079	0	23 286	0	0

a/ Comprende: análisis clínicos, de radiodiagnóstico, histopatología, citología exfoliativa, electrografía, ultrasonido, ortopantografía, tomografía axial computarizada, endoscopia o panendoscopia, anatomía patológica, electromiografías, ecocardiogramas, electroencefalografía, pruebas de esfuerzo holter, audiología, mastografías, gamagramas y otros.

b/ Comprende: radioterapia, fisioterapia, quimioterapia, teleterapia, rayos laser, hemodiálisis y medicina nuclear.

c/ Comprende: antipoliomielítica; difteria, tosferina y tétanos; antituberculosa; toxoide tetánico; antisarampionosa; antirrábica humana; antitífoidica; hepatitis B, toxoide tetánico diftérico; antisarampionosa/triple viral; antirruabeola y antineumocócica.

d/ Excluye las dosis aplicadas durante la Semana Nacional de Salud.

FUENTE: Instituto de Salud del Estado de Aguascalientes. Dirección de Planeación y Desarrollo.

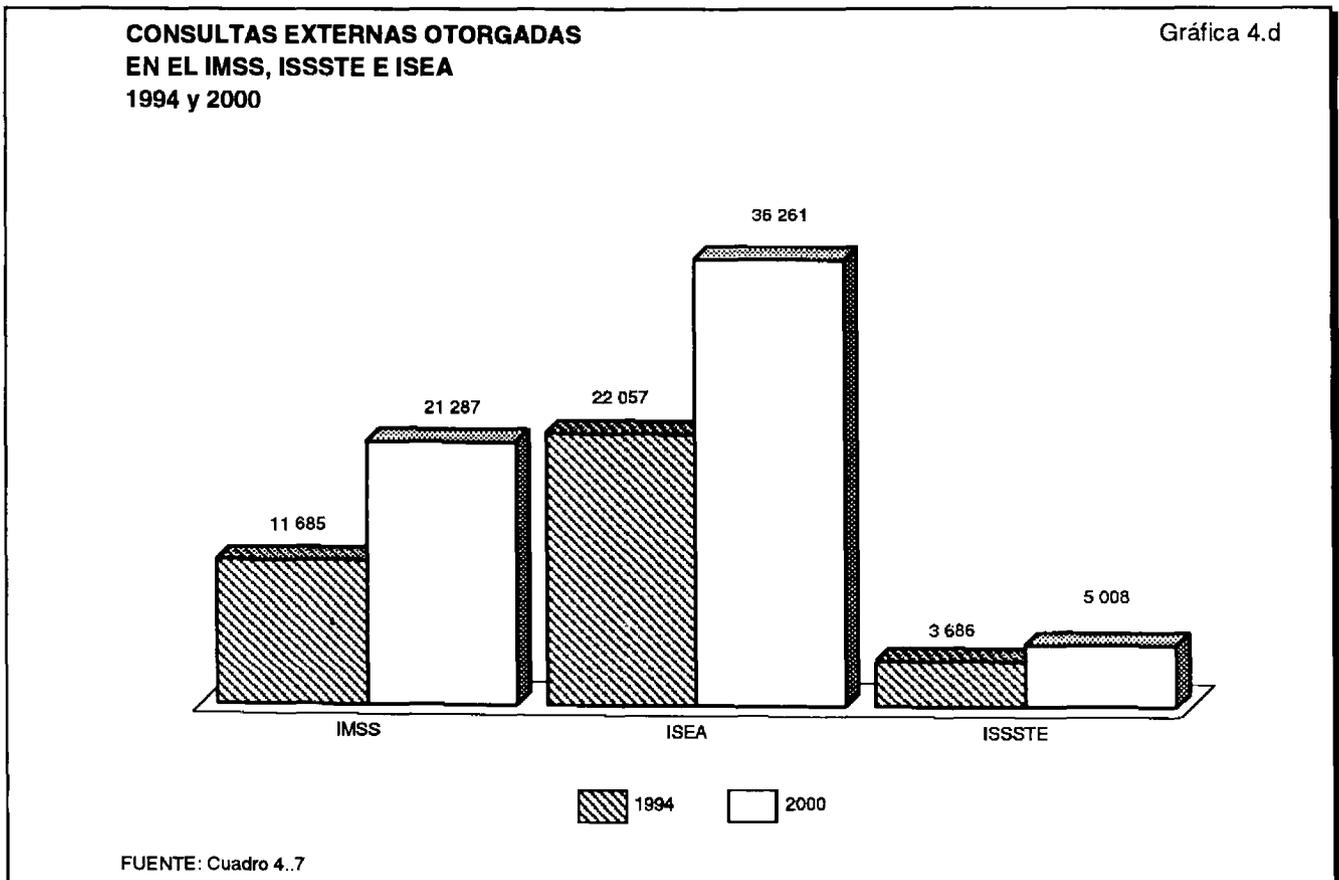

**POBLACIÓN TOTAL POR CONDICIÓN DE DISCAPACIDAD  
SEGÚN SEXO  
14 de febrero de 2000**

CUADRO 4.8

CONDICIÓN DE DISCAPACIDAD	ESTADO			MUNICIPIO		
	TOTAL	HOMBRES	MUJERES	TOTAL	HOMBRES	MUJERES
<b>TOTAL</b>	<b>944 285</b>	<b>456 533</b>	<b>487 752</b>	<b>37 763</b>	<b>18 387</b>	<b>19 376</b>
SIN DISCAPACIDAD	919 131	443 696	475 435	36 742	17 859	18 883
CON DISCAPACIDAD a/	17 021	8 859	8 162	671	357	314
MOTRIZ	8 420	4 166	4 254	272	136	136
AUDITIVA	2 505	1 354	1 151	94	60	34
DEL LENGUAJE	605	324	281	28	20	8
VISUAL	3 657	1 757	1 900	214	108	106
MENTAL	3 088	1 784	1 304	110	62	48
OTRA	191	104	87	2	1	1
NO ESPECIFICADO	85	53	32	11	7	4
NO ESPECIFICADA	8 133	3 978	4 155	350	171	179

a/ La suma de los distintos tipos de discapacidad puede ser mayor al total por aquella población que presenta más de una discapacidad.  
FUENTE: INEGI. Aguascalientes, XII Censo General de Población y Vivienda 2000; Tabulados Básicos.

**POBLACIÓN TOTAL POR GRUPO QUINQUENAL DE EDAD  
SEGÚN CONDICIÓN DE DISCAPACIDAD  
14 de febrero de 2000**

CUADRO 4.9  
(1ª Parte)

GRUPO DE EDAD	TOTAL	SIN DISCAPACIDAD	CON DISCAPACIDAD a/		
			SUBTOTAL	MOTRIZ	AUDITIVA
<b>ESTADO</b>					
<b>TOTAL</b>	<b>944 285</b>	<b>919 131</b>	<b>17 021</b>	<b>8 420</b>	<b>2 505</b>
0-4 AÑOS	116 137	114 571	572	295	39
5-9 AÑOS	117 375	115 813	1 070	344	96
10-14 AÑOS	108 532	107 099	1 065	285	134
15-19 AÑOS	99 577	98 369	890	247	80
20-24 AÑOS	87 508	86 433	846	280	77
25-29 AÑOS	79 200	78 250	760	269	71
30-34 AÑOS	70 317	69 346	804	305	90
35-39 AÑOS	60 839	59 902	766	312	99
40-44 AÑOS	49 365	48 482	748	353	93
45-49 AÑOS	37 541	36 629	794	394	89
50-54 AÑOS	30 202	29 230	890	467	102
55-59 AÑOS	22 094	21 211	803	423	106
60-64 AÑOS	17 759	16 767	926	524	127
65-69 AÑOS	13 752	12 667	1 037	614	168
70 Y MÁS AÑOS	27 343	22 230	4 940	3 251	1 106
NO ESPECIFICADO	6 744	2 132	110	57	28

(Continúa)

**POBLACIÓN TOTAL POR GRUPO QUINQUENAL DE EDAD  
SEGÚN CONDICIÓN DE DISCAPACIDAD  
14 de febrero de 2000**

**CUADRO 4.9  
(1ª Parte)**

GRUPO DE EDAD	TOTAL	SIN DISCAPACIDAD	CON DISCAPACIDAD a/		
			SUBTOTAL	MOTRIZ	AUDITIVA
<b>MUNICIPIO</b>					
<b>TOTAL</b>	<b>37 763</b>	<b>36 742</b>	<b>671</b>	<b>272</b>	<b>94</b>
0-4 AÑOS	5 228	5 097	19	9	1
5-9 AÑOS	5 332	5 254	46	10	4
10-14 AÑOS	5 127	5 060	47	11	10
15-19 AÑOS	4 147	4 102	38	5	2
20-24 AÑOS	3 369	3 326	33	13	1
25-29 AÑOS	2 792	2 759	29	7	2
30-34 AÑOS	2 374	2 342	19	4	1
35-39 AÑOS	1 987	1 963	21	8	2
40-44 AÑOS	1 552	1 517	30	15	3
45-49 AÑOS	1 126	1 100	22	8	4
50-54 AÑOS	994	956	33	10	6
55-59 AÑOS	821	788	31	14	1
60-64 AÑOS	745	711	31	13	3
65-69 AÑOS	591	549	41	14	6
70 Y MÁS AÑOS	1 350	1 117	225	130	45
NO ESPECIFICADO	228	101	6	1	3

**POBLACIÓN TOTAL POR GRUPO QUINQUENAL DE EDAD  
SEGÚN CONDICIÓN DE DISCAPACIDAD  
14 de febrero de 2000**

**CUADRO 4.9  
(2ª Parte y última)**

GRUPO DE EDAD	CON DISCAPACIDAD a/					NO ESPECIFICADA
	DEL LENGUAJE	VISUAL	MENTAL	OTRA	NO ESPECIFICADO	
<b>ESTADO</b>						
<b>TOTAL</b>	<b>605</b>	<b>3657</b>	<b>3088</b>	<b>191</b>	<b>85</b>	<b>8133</b>
0-4 AÑOS	38	35	187	19	1	994
5-9 AÑOS	63	159	444	25	4	492
10-14 AÑOS	69	172	452	16	5	368
15-19 AÑOS	54	154	385	21	6	318
20-24 AÑOS	56	146	330	4	7	229
25-29 AÑOS	50	157	249	10	3	190
30-34 AÑOS	57	144	240	9	13	167
35-39 AÑOS	36	152	176	12	11	171
40-44 AÑOS	36	168	132	3	6	135
45-49 AÑOS	14	225	95	11	6	118

(Continúa)

**POBLACIÓN TOTAL POR GRUPO QUINQUENAL DE EDAD  
SEGÚN CONDICIÓN DE DISCAPACIDAD  
14 de febrero de 2000**

CUADRO 4.9  
(2ª Parte y última)

GRUPO DE EDAD	CON DISCAPACIDAD a/					NO ESPECIFICADA
	DEL LENGUAJE	VISUAL	MENTAL	OTRA	NO ESPECIFICADO	
50-54 AÑOS	22	245	85	10	3	82
55-59 AÑOS	7	250	59	5	5	80
60-64 AÑOS	15	265	36	13	5	66
65-69 AÑOS	16	269	30	8	2	48
70 Y MÁS AÑOS	66	1 093	173	25	7	173
NO ESPECIFICADO	6	23	15	0	1	4 502
<b>MUNICIPIO</b>						
<b>TOTAL</b>	<b>28</b>	<b>214</b>	<b>110</b>	<b>2</b>	<b>11</b>	<b>350</b>
0-4 AÑOS	1	3	4	0	1	112
5-9 AÑOS	6	14	16	0	1	32
10-14 AÑOS	3	12	13	1	1	20
15-19 AÑOS	5	12	14	1	1	7
20-24 AÑOS	3	7	10	0	1	10
25-29 AÑOS	5	6	8	0	2	4
30-34 AÑOS	1	4	9	0	0	13
35-39 AÑOS	1	4	5	0	1	3
40-44 AÑOS	0	5	10	0	0	5
45-49 AÑOS	1	9	3	0	0	4
50-54 AÑOS	0	15	3	0	0	5
55-59 AÑOS	1	13	2	0	1	2
60-64 AÑOS	0	16	0	0	1	3
65-69 AÑOS	0	21	2	0	0	1
70 Y MÁS AÑOS	1	71	11	0	0	8
NO ESPECIFICADO	0	2	0	0	1	121

a/ La suma de los distintos tipos de discapacidad puede ser mayor al subtotal por aquella población que presenta más de una discapacidad.  
FUENTE: INEGI. Aguascalientes, XII Censo General de Población y Vivienda 2000; Tabulados Básicos.

## 5. Educación

---

5.1	Población de 15 Años y Más por Grupo Quinquenal de Edad según Condición de Alfabetismo y Sexo 14 de febrero de 2000	67
Gráfica 5.a	Población de 15 Años y Más por Condición de Alfabetismo Años censales 1950 a 2000 (Porcentaje)	68
Gráfica 5.b	Población de 15 Años y Más por Nivel de Instrucción 14 de febrero de 2000 (Porcentaje)	68
Gráfica 5.c	Población de 15 Años y Más con Estudios Técnicos o Comerciales de Nivel Medio Superior y Superior por Área de Estudio 14 de febrero de 2000 (Porcentaje)	69
Gráfica 5.d	Población Masculina y Femenina de 18 Años y Más con Instrucción Superior por Área de Estudio 14 de febrero de 2000 (Porcentaje)	69
5.2	Alumnos Inscritos, Personal Docente y Escuelas a Inicio de Cursos por Nivel Educativo y Sostenimiento Administrativo Ciclo escolar 2000/01	70
Gráfica 5.e	Alumnos Inscritos a Inicio de Cursos por Nivel Educativo Ciclos escolares 1994/95 y 2000/01	71
5.3	Alumnos Inscritos, Existencias y Aprobados, Índices de Retención y de Aprovechamiento a Fin de Cursos por Nivel Educativo Ciclo escolar 1999/00	71
Gráfica 5.f	Eficiencia Terminal en Primaria Ciclos escolares 1993/94 y 1999/00 (Porcentaje)	72

5.4	Centros, Alumnos Atendidos y Personal Docente en Educación Especial a Fin de Cursos por Tipo de Servicio del Centro Ciclo escolar 1999/00	72
Gráfica 5.g	Adultos Alfabetizados, Atendidos en Primaria y en Secundaria en el Sistema de Educación para Adultos 1994 y 2000	73
5.5	Bibliotecas Públicas, Personal Ocupado, Títulos, Libros en Existencia, Obras Consultadas y Usuarios 1994 y 2000	74

## 5. EDUCACIÓN

### POBLACIÓN DE 15 AÑOS Y MÁS POR GRUPO QUINQUENAL DE EDAD SEGÚN CONDICIÓN DE ALFABETISMO Y SEXO 14 de febrero de 2000

CUADRO 5.1

GRUPO DE EDAD	TOTAL	ALFABETA		ANALFABETA		NO ESPECIFICADO	
		HOMBRES	MUJERES	HOMBRES	MUJERES	HOMBRES	MUJERES
<b>ESTADO</b>							
<b>TOTAL</b>	<b>595 497</b>	<b>267 949</b>	<b>298 409</b>	<b>11 930</b>	<b>16 880</b>	<b>153</b>	<b>176</b>
15-19 AÑOS	99 577	47 817	50 306	898	521	18	17
20-24 AÑOS	87 508	39 605	46 277	889	676	32	29
25-29 AÑOS	79 200	35 652	42 038	793	687	16	14
30-34 AÑOS	70 317	31 532	36 879	893	985	13	15
35-39 AÑOS	60 839	27 867	31 002	862	1 090	7	11
40-44 AÑOS	49 365	22 660	24 873	707	1 096	16	13
45-49 AÑOS	37 541	17 121	18 327	729	1 355	5	4
50-54 AÑOS	30 202	13 494	14 254	899	1 530	7	18
55-59 AÑOS	22 094	9 679	9 888	955	1 560	4	8
60-64 AÑOS	17 759	7 263	7 978	855	1 634	11	18
65 Y MÁS AÑOS	41 095	15 259	16 587	3 450	5 746	24	29
<b>MUNICIPIO</b>							
<b>TOTAL</b>	<b>21 848</b>	<b>9 497</b>	<b>10 709</b>	<b>766</b>	<b>858</b>	<b>11</b>	<b>7</b>
15-19 AÑOS	4 147	1 875	2 173	58	40	0	1
20-24 AÑOS	3 369	1 382	1 861	77	46	2	1
25-29 AÑOS	2 792	1 235	1 462	62	32	0	1
30-34 AÑOS	2 374	1 031	1 220	57	64	2	0
35-39 AÑOS	1 987	893	973	69	51	1	0
40-44 AÑOS	1 552	684	760	45	62	1	0
45-49 AÑOS	1 126	501	532	43	49	0	1
50-54 AÑOS	994	427	462	43	60	1	1
55-59 AÑOS	821	384	337	43	57	0	0
60-64 AÑOS	745	303	299	57	85	1	0
65 Y MÁS AÑOS	1 941	782	630	212	312	3	2

FUENTE: INEGI. Aguascalientes, XII Censo General de Población y Vivienda 2000; Tabulados Básicos.

**POBLACIÓN DE 15 AÑOS Y MÁS POR CONDICIÓN DE ALFABETISMO**  
**Años censales 1950 a 2000**  
**(Porcentaje)**

Gráfica 5.a

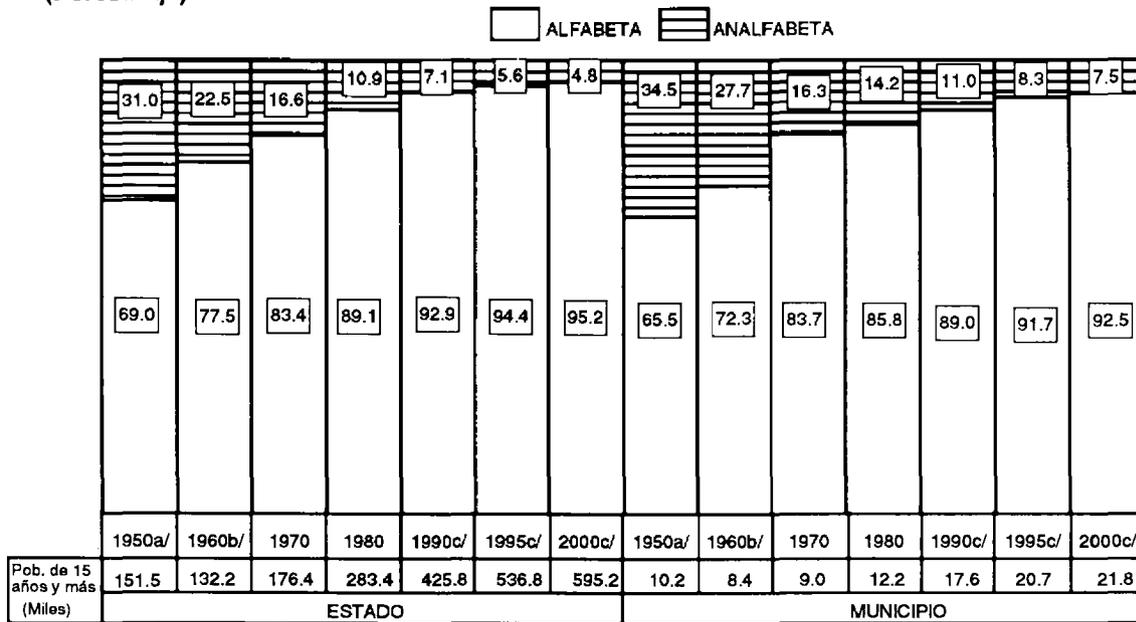

a/ Se refiere a la población de 6 años y más.

b/ Excluye a la población de edad "No especificada".

c/ Excluye a la población cuya condición de alfabetismo no se especificó.

FUENTE: INEGI. Aguascalientes, VII, VIII, IX, X, XI y XII Censos Generales de Población y Vivienda 1950, 1960, 1970, 1980, 1990 (Versión 11 Municipios) y 2000.

INEGI. Aguascalientes; Resultados Definitivos; Tabulados Básicos. Censo de Población y Vivienda, 1995.

**POBLACIÓN DE 15 AÑOS Y MÁS POR NIVEL DE INSTRUCCIÓN**  
**14 de febrero de 2000**  
**(Porcentaje)**

Gráfica 5.b

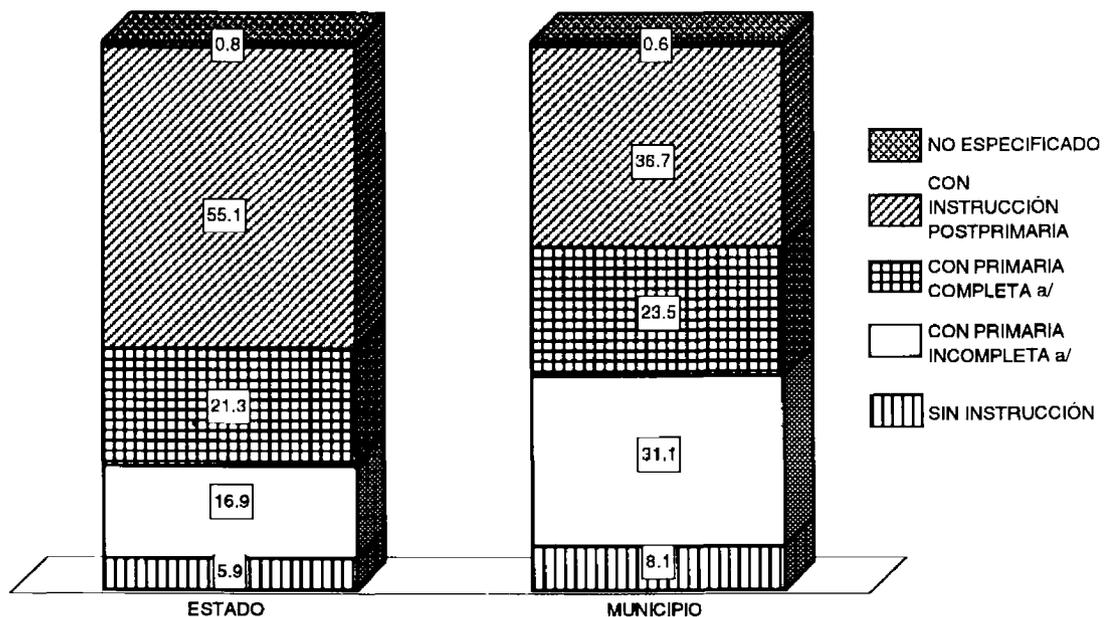

POBLACIÓN DE 15 AÑOS Y MÁS: 595 497

POBLACIÓN DE 15 AÑOS Y MÁS: 21 848

a/ Excluye a la población que no especificó los grados aprobados.

FUENTE: INEGI. Aguascalientes, XII Censo General de Población y Vivienda 2000; Tabulados Básicos.

**POBLACIÓN DE 15 AÑOS Y MÁS CON ESTUDIOS TÉCNICOS O COMERCIALES DE NIVEL MEDIO SUPERIOR Y SUPERIOR POR ÁREA DE ESTUDIO a/**  
**14 de febrero de 2000**  
**(Porcentaje)**

Gráfica 5.c

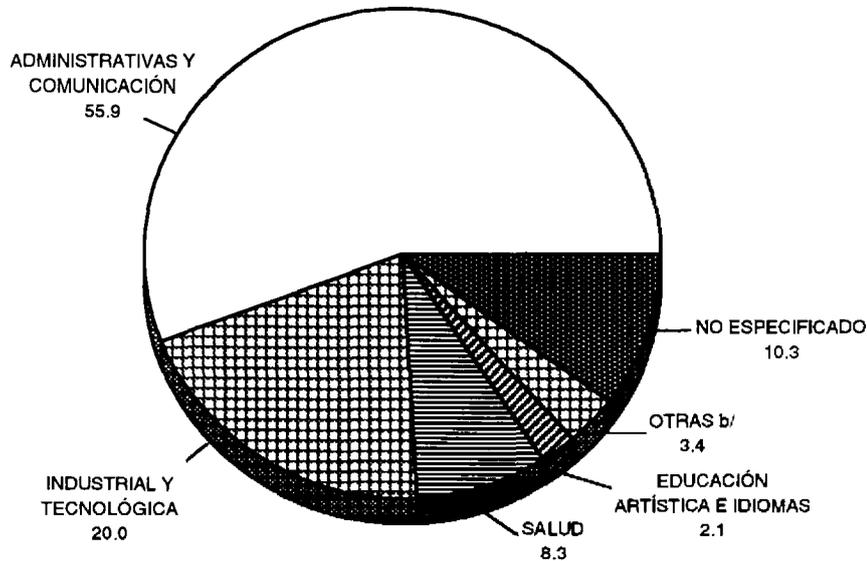

a/ Incluye a la población de 15 años y más con algún grado aprobado en carrera técnica o comercial de nivel medio superior (con antecedente de secundaria) y superior (con antecedente de preparatoria).

b/ Comprende: Ambiental y Química; y Servicios de Belleza.

FUENTE: INEGI. Aguascalientes, XII Censo General de Población y Vivienda 2000; Tabulados Básicos.

**POBLACIÓN MASCULINA Y FEMENINA DE 18 AÑOS Y MÁS CON INSTRUCCIÓN SUPERIOR POR ÁREA DE ESTUDIO a/**  
**14 de febrero de 2000**  
**(Porcentaje)**

Gráfica 5.d

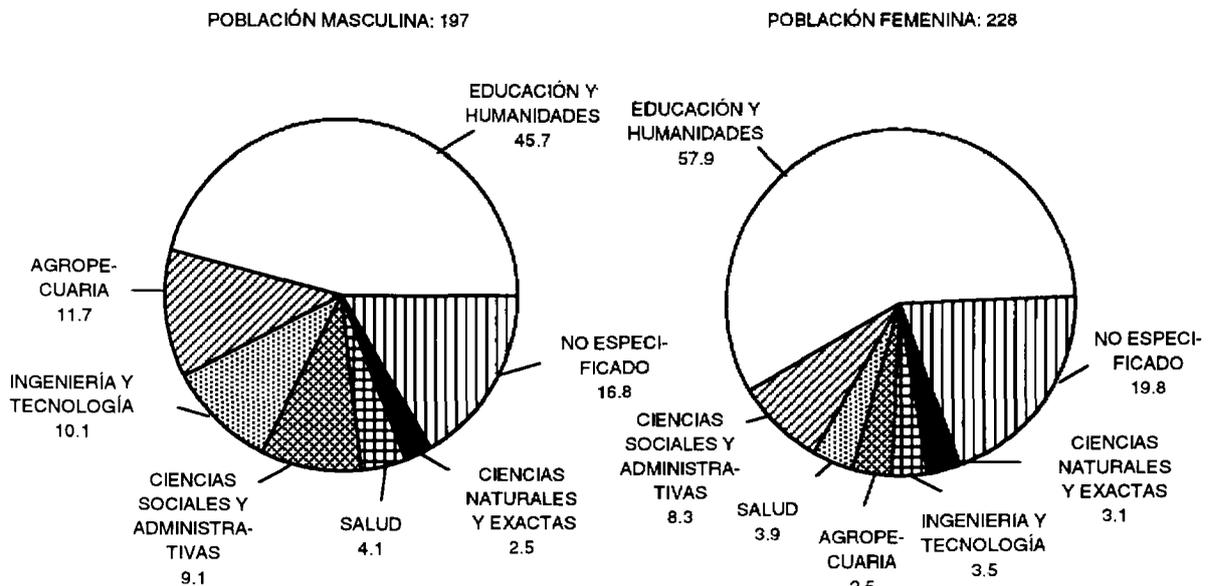

a/ Incluye a la población con algún grado aprobado en profesional, maestría o doctorado y excluye a la población con carrera técnica o comercial (con antecedentes de preparatoria).

FUENTE: INEGI. Aguascalientes, XII Censo General de Población y Vivienda 2000; Tabulados Básicos.

**ALUMNOS INSCRITOS, PERSONAL DOCENTE Y ESCUELAS  
A INICIO DE CURSOS POR NIVEL EDUCATIVO  
Y SOSTENIMIENTO ADMINISTRATIVO  
Ciclo escolar 2000/01**

CUADRO 5.2

NIVEL Y SOSTENIMIENTO	ALUMNOS INSCRITOS		PERSONAL DOCENTE a/		ESCUELAS b/	
	ESTADO	MUNICIPIO	ESTADO	MUNICIPIO	ESTADO	MUNICIPIO
<b>TOTAL</b>	<b>294 451</b>	<b>11 863</b>	<b>15 054</b>	<b>449</b>	<b>1 697</b>	<b>139</b>
PREESCOLAR	36 459	1 542	1 439	68	545	49
FEDERAL c/	864	101	106	13	107	13
ESTATAL d/	30 689	1 441	1 062	55	333	36
PARTICULAR e/	4 906	0	271	0	105	0
PRIMARIA	152 340	7 034	4 852	267	713	55
FEDERAL c/	726	49	64	6	60	6
ESTATAL	136 694	6 985	4 242	261	577	49
PARTICULAR	14 920	0	546	0	76	0
SECUNDARIA f/	53 519	2 542	3 582	64	292	29
FEDERAL	48 883	2 542	3 004	64	252	29
PARTICULAR	4 225	0	541	0	39	0
AUTÓNOMO	431	0	37	0	1	0
BACHILLERATO g/	28 203	745	2 117	50	120	6
FEDERAL	13 504	445	633	30	19	1
ESTATAL	3 732	300	247	20	41	5
PARTICULAR	9 841	0	1 086	0	58	0
AUTÓNOMO	1 126	0	151	0	2	0
RESTO DE NIVELES h/	23 930	0	3 064	0	27	0

a/ Incluye personal directivo con grupo.

b/ La cuantificación de escuelas, está expresada mediante los turnos que ofrece un mismo plantel y no en términos de planta física.

c/ Se refiere a cursos comunitarios controlados por el CONAFE.

d/ Comprende: preescolar general y preescolar en centros de desarrollo infantil sostenidos por el IEA, DIF, ISSSTE e ISSSSPEA.

e/ Incluye centros de desarrollo infantil.

f / Comprende: general, telesecundaria y técnica en sus ramas: Industrial y agropecuaria.

g/ Comprende: general de tres años, telebachillerato, bachillerato por cooperación y tecnológico en sus ramas: agropecuario, Industrial y de servicios.

h/ Comprende los niveles normal, profesional medio y superior.

FUENTE: Instituto de Educación de Aguascalientes. Dirección de Planeación y Evaluación; Departamento de Análisis e Información.

**ALUMNOS INSCRITOS A INICIO DE CURSOS  
POR NIVEL EDUCATIVO**  
Ciclos escolares 1994/95 y 2000/01

Gráfica 5.e

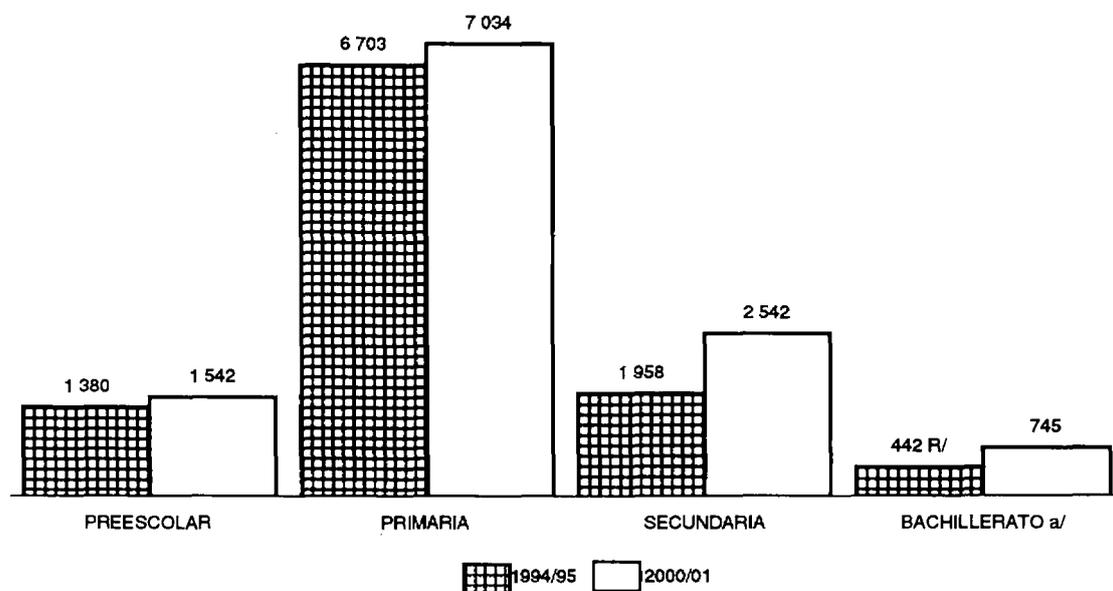

FUENTE: Instituto de Educación de Aguascalientes. Dirección de Planeación y Evaluación; Departamento de Análisis e Información.

**ALUMNOS INSCRITOS, EXISTENCIAS Y APROBADOS, ÍNDICES DE RETENCIÓN  
Y DE APROVECHAMIENTO A FIN DE CURSOS POR NIVEL EDUCATIVO**  
Ciclo escolar 1999/00

CUADRO 5.3

NIVEL EDUCATIVO	ALUMNOS INSCRITOS	ALUMNOS EXISTENCIAS	ALUMNOS APROBADOS a/	ÍNDICE DE RETENCIÓN b/ (Porcentaje)	ÍNDICE DE APROVECHAMIENTO c/ (Porcentaje)
<b>TOTAL</b>	<b>12 070</b>	<b>11 373</b>	<b>10 551</b>	<b>94.18</b>	<b>92.06</b>
PREESCOLAR d/	1 703	1 582	1 537	92.89	NA
PRIMARIA e/	7 112	6 855	6 477	96.39	94.49
SECUNDARIA f/	2 522	2 341	2 111	92.82	90.18
BACHILLERATO g/	733	595	426	81.17	71.60

a/ En el nivel preescolar se refiere a alumnos promovidos.

b/ Se obtiene al dividir el número de alumnos existencias entre los alumnos inscritos multiplicado por 100.

c/ Se obtiene al dividir el número de alumnos aprobados entre los alumnos existencias multiplicado por 100 (Excepto los de preescolar).

d/ Incluye cursos comunitarios.

e/ Incluye cursos comunitarios controlados por el CONAFE.

f/ Comprende: telesecundaria y técnica en su rama agropecuaria.

g/ Comprende: telebachillerato y tecnológico en sus ramas: agropecuaria, industrial y de servicios.

FUENTE: Instituto de Educación de Aguascalientes. Dirección de Planeación y Evaluación; Departamento de Análisis e Información.

**EFICIENCIA TERMINAL EN PRIMARIA**  
**Ciclos escolares 1993/94 y 1999/00**  
**(Porcentaje)**

Gráfica 5.f

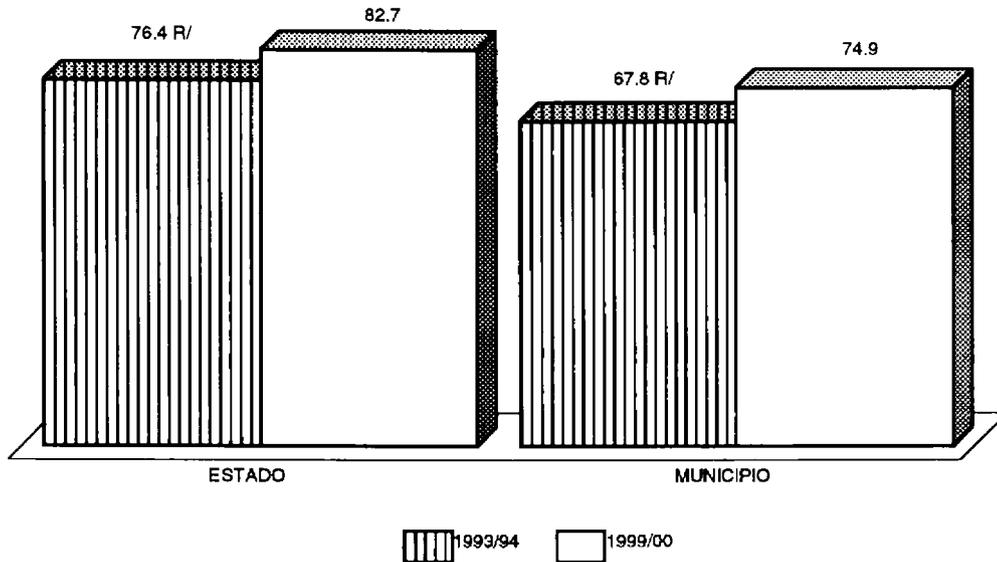

NOTA: Se calculó como:  $\frac{\text{Número de egresados del año de estudio}}{\text{Matrícula del 1er. grado de 5 ciclos antes}} \times 100$

FUENTE: Instituto de Educación de Aguascalientes. Dirección de Planeación y Evaluación; Departamento de Análisis e Información.

**CENTROS, ALUMNOS ATENDIDOS Y PERSONAL DOCENTE**  
**EN EDUCACIÓN ESPECIAL A FIN DE CURSOS**  
**POR TIPO DE SERVICIO DEL CENTRO**  
**Ciclo escolar 1999/00**

CUADRO 5.4

TIPO DE SERVICIO	CENTROS	ALUMNOS ATENDIDOS	PERSONAL DOCENTE a/
<b>ESTADO</b>			
<b>TOTAL</b>	<b>49</b>	<b>7 763</b>	<b>517</b>
CENTROS DE ATENCIÓN MÚLTIPLE b/	13	1 560	189
CENTROS DE CAPACITACIÓN DE EDUCACIÓN ESPECIAL c/	1	106	10
UNIDADES DE SERVICIOS DE APOYO A LA EDUCACIÓN REGULAR d/	27	4 311	231
CENTROS PSICOPEDAGÓGICOS d/	6	1 389	71
CENTROS DE ORIENTACIÓN, EVALUACIÓN Y CANALIZACIÓN e/	1	307	10
UNIDADES CAS f/	1	90	6

(Continúa)

**CENTROS, ALUMNOS ATENDIDOS Y PERSONAL DOCENTE  
EN EDUCACIÓN ESPECIAL A FIN DE CURSOS  
POR TIPO DE SERVICIO DEL CENTRO  
Ciclo escolar 1999/00**

CUADRO 5.4

TIPO DE SERVICIO	CENTROS	ALUMNOS ATENDIDOS	PERSONAL DOCENTE a/
<b>MUNICIPIO</b>			
TOTAL	1	130	9
<b>UNIDADES DE SERVICIOS DE APOYO A LA EDUCACIÓN REGULAR d/</b>			
	1	130	9

a/ Incluye personal de apoyo técnico: psicólogos y terapeutas.

b/ Proporciona el servicio a niños y jóvenes discapacitados con características de una necesidad permanente e indispensable de educación especial, para su integración y normalización. Atiende a las áreas de: deficiencia mental, trastornos visuales, de audición y lenguaje y neuromotores.

c/ En este Centro se capacita laboralmente a jóvenes que por sus características no pueden hacerlo en instituciones regulares.

d/ Proporciona el servicio a niños y jóvenes con necesidad de recibir educación especial con problemas transitorios y de forma complementaria a su formación educativa normal. Atiende a las áreas de: problemas de aprendizaje, de lenguaje y de conducta.

e/ El único servicio que no presta atención de tipo educativo es este Centro, ya que su objetivo es el de proporcionar orientación a los padres de niños con alguna discapacidad que acuden a solicitar el servicio, realizando un diagnóstico integral a los alumnos que lo requieren y sus resultados determinan la canalización a la institución más adecuada.

f/ Proporciona el servicio a niños con capacidad sobresaliente (CAS: Capacidad y Aptitudes Sobresalientes).

FUENTE: Instituto de Educación de Aguascalientes. Dirección de Planeación y Evaluación; Departamento de Análisis e Información.

**ADULTOS ALFABETIZADOS, ATENDIDOS EN PRIMARIA Y EN SECUNDARIA EN EL SISTEMA DE EDUCACIÓN PARA ADULTOS 1994 y 2000**

Gráfica 5.g

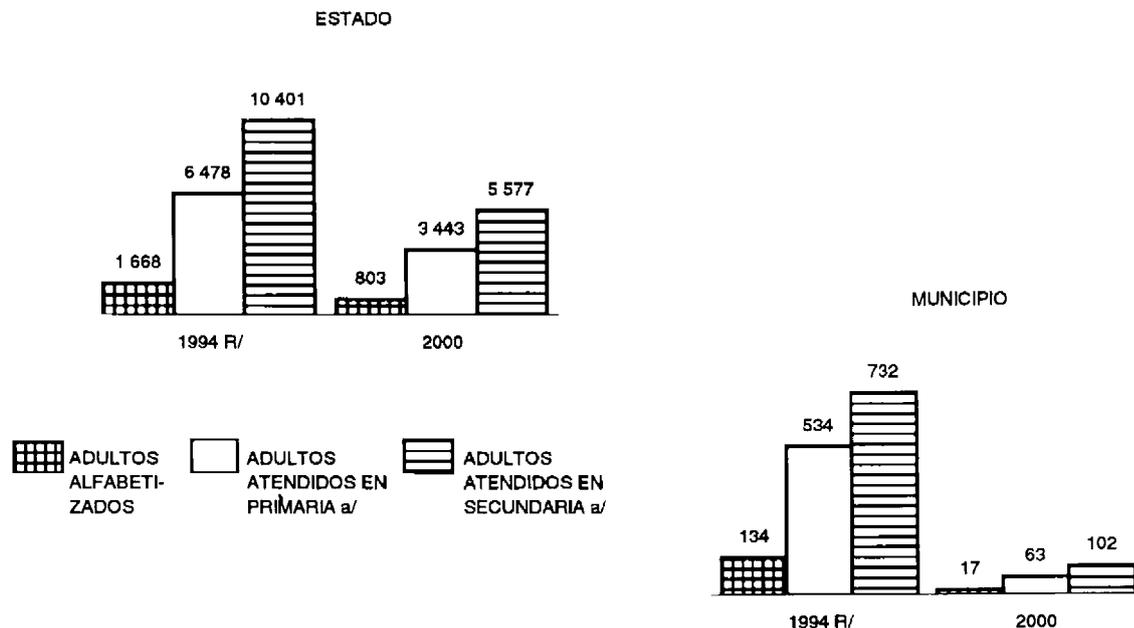

a/ Comprende al total de los adultos inscritos, tanto de primer ingreso como de reingreso.

FUENTE: Instituto de Educación de Aguascalientes. Dirección de Planeación y Evaluación; Departamento de Análisis e Información. INEPJA, Organismo Estatal Descentralizado.

**BIBLIOTECAS PÚBLICAS, PERSONAL OCUPADO, TÍTULOS,  
LIBROS EN EXISTENCIA, OBRAS CONSULTADAS  
Y USUARIOS  
1994 y 2000**

CUADRO 5.5

CONCEPTO	ESTADO		MUNICIPIO	
	1994	2000	1994	2000
BIBLIOTECAS PÚBLICAS a/	48	54	3	4
PERSONAL OCUPADO a/	92	103	3	4
TÍTULOS a/	130 775	219 581	9 537	7 840
LIBROS EN EXISTENCIA a/	262 903	305 812	20 371	13 762
OBRAS CONSULTADAS	ND	742 068	876	39 292
USUARIOS	1 514 800	857 212	55 164	45 551

a/ Datos referidos al 31 de diciembre.

FUENTE: Instituto Cultural de Aguascalientes. Dirección de Administración; Departamento de Informática; Sección de Estadísticas.

## **6. Seguridad y Orden Público**

---

<b>6.1</b>	<b>Hechos Delictuosos Registrados en Averiguaciones Previas Iniciadas por las Agencias del Ministerio Público del Fuero Común por Principales Delitos 2000</b>	<b>77</b>
<b>Gráfica 6.a</b>	<b>Hechos Delictuosos Registrados en Averiguaciones Previas Iniciadas por las Agencias del Ministerio Público del Fuero Común por Principales Delitos 2000 (Porcentaje)</b>	<b>78</b>
<b>6.2</b>	<b>Presuntos Delincuentes y Delincuentes Sentenciados Registrados en los Juzgados de Primera Instancia en Materia Penal del Fuero Común por Principales Delitos 1994 y 2000</b>	<b>78</b>
<b>6.3</b>	<b>Presuntos Delincuentes y Delincuentes Sentenciados Registrados en los Juzgados de Primera Instancia en Materia Penal del Fuero Federal por Principales Delitos 2000</b>	<b>79</b>
<b>6.4</b>	<b>Accidentes de Tránsito Terrestre, Muertos Heridos y Valor de los Daños Materiales en las Carreteras de Jurisdicción Estatal por Agente Directo y Causa del Accidente 2000</b>	<b>79</b>

## 6. SEGURIDAD Y ORDEN PÚBLICO

### HECHOS DELICTIVOS REGISTRADOS EN AVERIGUACIONES PREVIAS INICIADAS POR LAS AGENCIAS DEL MINISTERIO PÚBLICO DEL FUERO COMÚN POR PRINCIPALES DELITOS 2000

CUADRO 6.1

DELITO	ESTADO	MUNICIPIO
<b>TOTAL</b>	<b>10 834</b>	<b>109</b>
ROBO	3 133	26
LESIONES	1 837	21
HOMICIDIO CULPOSO	160	14
DAÑO EN LAS COSAS	1 875	6
ABUSO DE CONFIANZA	356	3
FRAUDE	674	2
AMENAZAS	388	2
INJURIAS	338	0
DESPOJO	226	0
CONDUCCIÓN DE VEHÍCULO DE MOTOR EN ESTADO DE EBRIEDAD O BAJO EL INFLUJO DE NARCÓTICOS U OTRAS SUBSTANCIAS QUE PRODUZCAN EFECTOS SIMILARES	117	0
OTROS	1 730 a/	35

NOTA: Una averiguación previa puede dar lugar a uno o más delitos.

a/ Comprende: homicidio doloso, allanamiento de morada, robo en grado de tentativa, vagancia o malvivencia, difamación, incumplimiento de las obligaciones de asistencia familiar, adulterio, falsedad ante la autoridad, portación de armas prohibidas, violación en grado de tentativa, atentados a la estética urbana, calumnias, ultrajes a la autoridad, privación ilegal de la libertad, ultrajes a la moral, sustracción de menores e incapacitados, desobediencia y resistencia a particulares, corrupción de menores, falsificación y uso de sellos y otros, cohecho, estupro, abuso de autoridad, fraude en grado de tentativa, raptó, abuso sexual, irresponsabilidad médica y asistencial, asociación delictuosa, contra la salud, ejercicio indebido del servidor público, encubrimiento, extorsión, otros y hechos delictivos no especificados.

FUENTE: Procuraduría General de Justicia del Estado. Dirección General de Informática y Estadística.

**HECHOS DELICTIVOS REGISTRADOS EN AVERIGUACIONES PREVIAS INICIADAS POR LAS AGENCIAS DEL MINISTERIO PÚBLICO DEL FUERO COMÚN POR PRINCIPALES DELITOS 2000 (Porcentaje)**

Gráfica 6.a

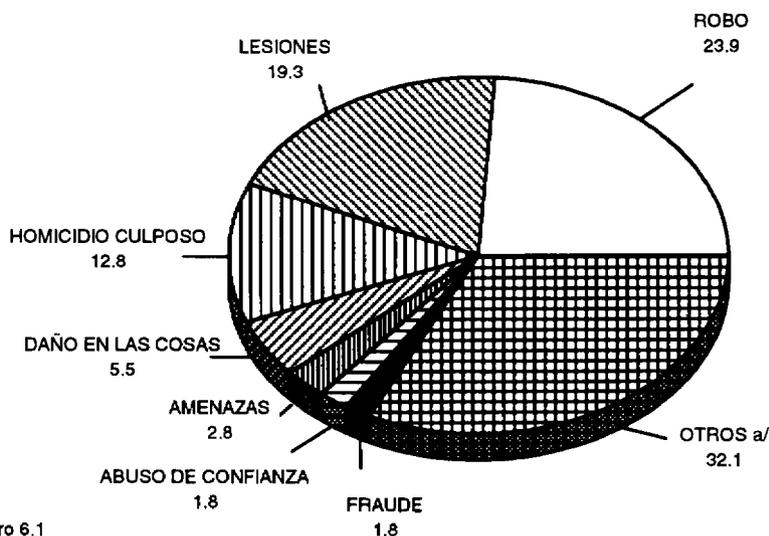

FUENTE: Cuadro 6.1

**PRESUNTOS DELINCUENTES Y DELINCUENTES SENTENCIADOS REGISTRADOS EN LOS JUZGADOS DE PRIMERA INSTANCIA EN MATERIA PENAL DEL FUERO COMÚN POR PRINCIPALES DELITOS 1994 y 2000**

CUADRO 6.2

DELITO	PRESUNTOS DELINCUENTES		DELINCUENTES SENTENCIADOS a/	
	ESTADO	MUNICIPIO	ESTADO	MUNICIPIO
<b>1994</b>				
<b>TOTAL</b>	<b>2 334</b>	<b>10</b>	<b>2 503</b>	<b>10</b>
LESIONES	619	ND	799	4
ROBO	591	ND	628	5
OTROS DELITOS	1 124	10	1 076	1
<b>2000</b>				
<b>TOTAL</b>	<b>1 648</b>	<b>3</b>	<b>1 285</b>	<b>0</b>
HOMICIDIO	60	2	44	0
OTROS DELITOS	1 588	1	1 241	0

NOTA: La información está referida al lugar de ocurrencia del delito.

a/ En algunos casos el número de delinquentes sentenciados es mayor que el de los presuntos delinquentes, debido a que se cuantifican las sentencias que corresponden a procesos penales iniciados en años anteriores.

FUENTE: INEGI. Dirección General de Estadística; Dirección de Estadísticas Demográficas y Sociales.

**PRESUNTOS DELINCUENTES Y DELINCUENTES SENTENCIADOS  
REGISTRADOS EN LOS JUZGADOS DE PRIMERA INSTANCIA  
EN MATERIA PENAL DEL FUERO FEDERAL  
POR PRINCIPALES DELITOS  
2000**

CUADRO 6.3

DELITO	PRESUNTOS DELINCUENTES		DELINCUENTES SENTENCIADOS	
	ESTADO	MUNICIPIO	ESTADO	MUNICIPIO
<b>TOTAL</b>	<b>193</b>	<b>3</b>	<b>134</b>	<b>2</b>
LEY FEDERAL DE ARMAS DE FUEGO	68	3	53	1
OTROS DELITOS	125	0	81	1

NOTA: La información está referida al lugar de ocurrencia del delito.

FUENTE: INEGI, Dirección General de Estadística; Dirección de Estadísticas Demográficas y Sociales.

**ACCIDENTES DE TRÁNSITO TERRESTRE, MUERTOS,  
HERIDOS Y VALOR DE LOS DAÑOS MATERIALES  
EN LAS CARRETERAS DE JURISDICCIÓN ESTATAL  
POR AGENTE DIRECTO Y CAUSA DEL ACCIDENTE  
2000**

CUADRO 6.4

AGENTE Y CAUSA	ACCIDENTES				MUERTOS	HERIDOS	VALOR DE LOS DAÑOS MATERIALES (Miles de pesos)
	TOTAL	FATAL a/	NO FATAL b/	SÓLO DAÑOS			
<b>TOTAL</b>	<b>132</b>	<b>8</b>	<b>55</b>	<b>89</b>	<b>8</b>	<b>109</b>	<b>1 428.15</b>
PASAJERO O PEATÓN	4	1	3	0	1	4	7.00
IMPRUDENCIA O INTENCIÓN	2	0	2	0	0	2	0.00
DESCUIDO	2	1	1	0	1	2	7.00
CONDUCTOR	124	7	52	65	7	105	1 407.15
NO CEDER EL PASO AL PEATÓN	5	1	3	1	1	3	6.00
NO GUARDAR DISTANCIA	22	0	8	14	0	6	181.05
EXCESO DE VELOCIDAD	37	1	12	24	1	33	491.70
REBASAR O VIRAR INDEBIDAMENTE	6	0	3	3	0	4	70.50
ESTADO DE EBRIEDAD	35	3	20	12	3	48	529.00
IMPRUDENCIA	16	1	6	9	1	11	122.40
DESCUIDO	1	0	0	1	0	0	6.00
OTRAS	2	1	0	1	1	0	0.50
CAMINO	4	0	0	4	0	0	14.00
IRRUPCIÓN DE GANADO	4	0	0	4	0	0	14.00

a/ Se refiere a todo accidente de tránsito en el cual una o más personas fallecen en el lugar del evento.

b/ Se refiere a todo accidente de tránsito en el cual una o más personas resultan con lesiones con o sin consecuencias de muerte.

FUENTE: Dirección General de Seguridad Pública y Vialidad del Estado.

## **7. Empleo y Relaciones Laborales**

---

7.1	Población de 12 Años y Más por Sexo según Condición de Actividad Años censales 1990 y 2000	83
Gráfica 7.a	Población Masculina y Femenina de 12 Años y Más por Condición de Actividad 14 de febrero de 2000 (Porcentaje)	84
Gráfica 7.b	Población Económicamente Inactiva por Tipo de Inactividad 14 de febrero de 2000 (Porcentaje)	85
7.2	Población Económicamente Activa por Grupo Quinquenal de Edad según Sexo Años censales 1990 y 2000	85
Gráfica 7.c	Tasas Específicas de Participación de la Población Económicamente Activa por Sexo según Grupo Quinquenal de Edad 14 de febrero de 2000 (Porcentaje)	86
Gráfica 7.d	Población Ocupada por Sector de Actividad 14 de febrero de 2000 (Porcentaje)	87
7.3	Población Ocupada por Sector de Actividad según Situación en el Trabajo 14 de febrero de 2000	87
Gráfica 7.e	Población Ocupada por Situación en el Trabajo según Horas Trabajadas 14 de febrero de 2000 (Porcentaje)	89
Gráfica 7.f	Población Ocupada por Ocupación Principal 14 de febrero de 2000 (Porcentaje)	89

Gráfica 7.g	Población Ocupada según Ingreso por Trabajo en Salario Mínimo 14 de febrero de 2000 (Porcentaje)	90
7.4	Asegurados Totales Registrados Mensualmente en el IMSS 2000	90
7.5	Salario Mínimo General por Periodo de Vigencia De 1994 a 2001 (Pesos diarios)	91
7.6	Convenios de Trabajo Fuera de Juicio, Conflictos de Trabajo y Emplazamientos a Huelga Registrados de Jurisdicción Local por Sector de Actividad Económica 2000	92

## 7. EMPLEO Y RELACIONES LABORALES

### POBLACIÓN DE 12 AÑOS Y MÁS POR SEXO SEGÚN CONDICIÓN DE ACTIVIDAD Años censales 1990 y 2000

CUADRO 7.1

SEXO	TOTAL	POBLACIÓN ECONÓMICAMENTE ACTIVA		POBLACIÓN ECONÓMICAMENTE INACTIVA	NO ESPECIFICADO
		OCUPADA	DESOCUPADA		
<b>1990</b>					
<b>ESTADO</b>	<b>483 625</b>	<b>212 365</b>	<b>4 727</b>	<b>258 096</b>	<b>8 437</b>
HOMBRES	230 817	156 247	3 886	66 805	3 879
MUJERES	252 808	56 118	841	191 291	4 558
<b>MUNICIPIO</b>	<b>20 498</b>	<b>7 638</b>	<b>308</b>	<b>12 462</b>	<b>90</b>
HOMBRES	10 165	6 596	287	3 229	53
MUJERES	10 333	1 042	21	9 233	37
<b>2000</b>					
<b>ESTADO</b>	<b>659 863</b>	<b>331 083</b>	<b>3 959</b>	<b>322 142</b>	<b>2 679</b>
HOMBRES	312 541	216 733	2 973	91 396	1 439
MUJERES	347 322	114 350	986	230 746	1 240
<b>MUNICIPIO</b>	<b>24 922</b>	<b>9 308</b>	<b>87</b>	<b>15 398</b>	<b>129</b>
HOMBRES	11 816	6 734	75	4 935	72
MUJERES	13 106	2 574	12	10 463	57

FUENTE: INEGI. Aguascalientes, XI, XII Censos Generales de Población y Vivienda, 1990 (Versión 11 Municipios) y 2000.

**POBLACIÓN MASCULINA Y FEMENINA DE 12 AÑOS Y MÁS POR CONDICIÓN DE ACTIVIDAD**  
**14 de febrero de 2000**  
**(Porcentaje)**

Gráfica 7.a

POBLACIÓN MASCULINA DE 12 AÑOS Y MÁS: 11 816

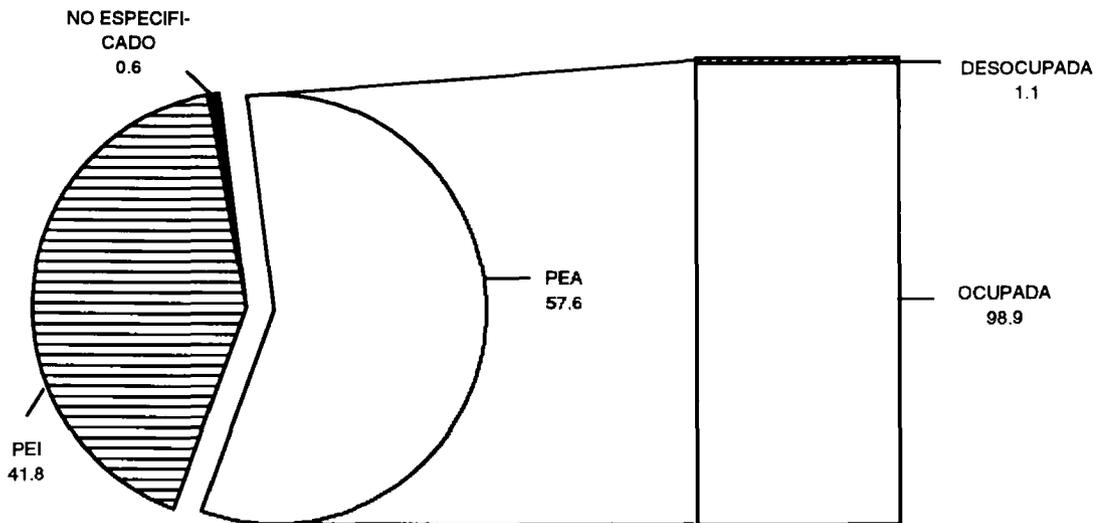

POBLACIÓN FEMENINA DE 12 AÑOS Y MÁS: 13 106

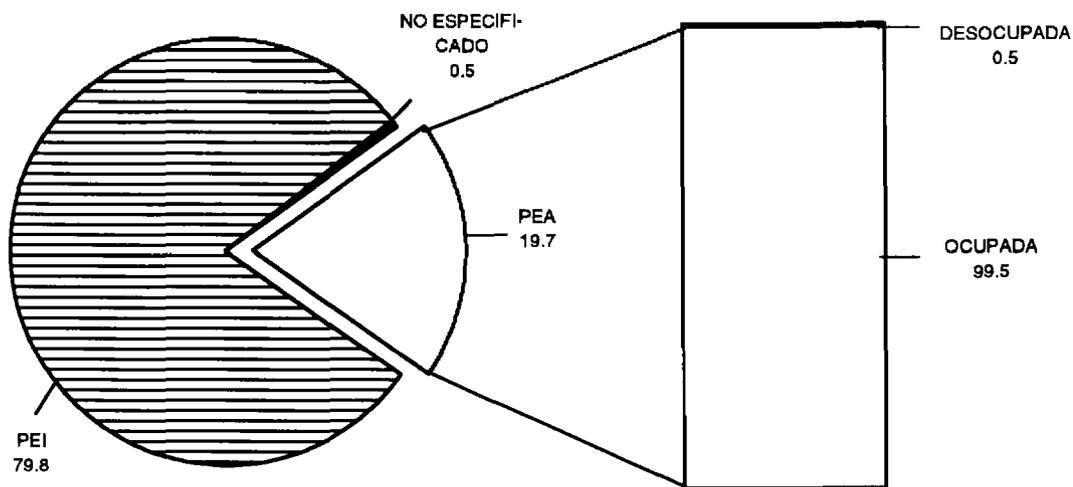

FUENTE: Cuadro 7.1

**POBLACIÓN ECONÓMICAMENTE INACTIVA  
POR TIPO DE INACTIVIDAD**  
14 de febrero de 2000  
(Porcentaje)

Gráfica 7.b

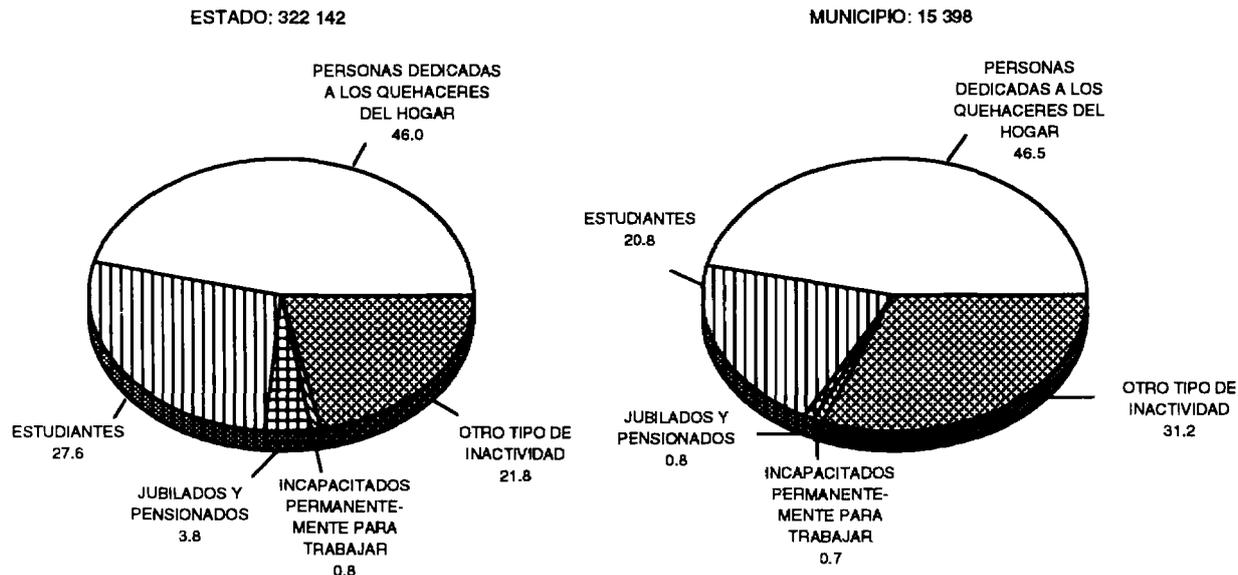

FUENTE: INEGI. Aguascalientes, XII Censo General de Población y Vivienda 2000; Tabulados Básicos.

**POBLACIÓN ECONÓMICAMENTE ACTIVA POR GRUPO  
QUINQUENAL DE EDAD SEGÚN SEXO**  
Años censales 1990 Y 2000

CUADRO 7.2

GRUPO DE EDAD	TOTAL		HOMBRES		MUJERES	
	ESTADO	MUNICIPIO	ESTADO	MUNICIPIO	ESTADO	MUNICIPIO
<b>1990</b>						
<b>TOTAL</b>	<b>217 092</b>	<b>7 946</b>	<b>160 133</b>	<b>6 883</b>	<b>56 959</b>	<b>1 063</b>
12-14 AÑOS	5 022	331	3 802	294	1 220	37
15-19 AÑOS	35 203	1 605	23 470	1 284	11 733	321
20-24 AÑOS	39 520	1 451	26 061	1 162	13 459	289
25-29 AÑOS	33 330	1 038	24 011	898	9 319	140
30-34 AÑOS	27 464	772	20 467	673	6 997	99
35-39 AÑOS	22 130	602	17 023	544	5 107	58
40-44 AÑOS	16 381	466	12 889	433	3 492	33
45-49 AÑOS	12 589	422	10 435	391	2 154	31
50-54 AÑOS	8 590	347	7 165	329	1 425	18
55-59 AÑOS	6 279	308	5 432	292	847	16
60-64 AÑOS	4 370	209	3 875	202	495	7
65 Y MAS AÑOS	6 214	395	5 503	381	711	14

(Continúa)

**POBLACIÓN ECONÓMICAMENTE ACTIVA POR GRUPO  
QUINQUENAL DE EDAD SEGÚN SEXO**  
Años censales 1990 Y 2000

CUADRO 7.2

GRUPO DE EDAD	TOTAL		HOMBRES		MUJERES	
	ESTADO	MUNICIPIO	ESTADO	MUNICIPIO	ESTADO	MUNICIPIO
<b>2000</b>						
<b>TOTAL</b>	<b>335 042</b>	<b>9 395</b>	<b>219 706</b>	<b>6 809</b>	<b>115 336</b>	<b>2 586</b>
12-14 AÑOS	4 932	189	3 382	128	1 550	61
15-19 AÑOS	40 735	1 588	24 448	910	16 287	678
20-24 AÑOS	53 206	1 617	32 342	1 008	20 864	609
25-29 AÑOS	51 755	1 352	33 216	1 027	18 539	325
30-34 AÑOS	46 358	1 149	30 248	894	16 110	255
35-39 AÑOS	40 762	979	26 867	750	13 895	229
40-44 AÑOS	32 264	710	21 597	563	10 667	147
45-49 AÑOS	23 058	498	16 076	410	6 982	88
50-54 AÑOS	16 607	414	12 006	340	4 601	74
55-59 AÑOS	10 609	368	8 119	271	2 490	37
60-64 AÑOS	6 548	234	4 969	201	1 580	33
65 Y MÁS AÑOS	8 207	357	6 436	307	1 771	50

FUENTE: INEGI. Aguascalientes, XI y XII Censos Generales de Población y Vivienda, 1990 (Versión 11 Municipios) y 2000.

**TASAS ESPECÍFICAS DE PARTICIPACIÓN DE LA POBLACIÓN  
ECONÓMICAMENTE ACTIVA POR SEXO  
SEGÚN GRUPO QUINQUENAL DE EDAD**  
14 de febrero de 2000  
(Porcentaje)

Gráfica 7.c

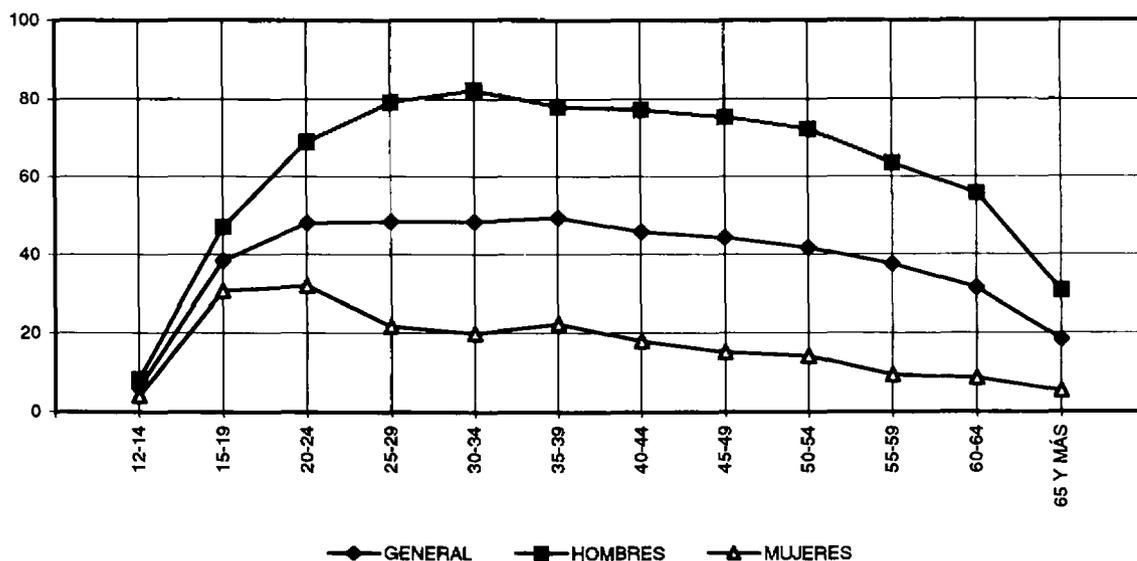

FUENTE: INEGI. Aguascalientes, XII Censo General de Población y Vivienda 2000; Tabulados Básicos.

**POBLACIÓN OCUPADA POR SECTOR DE ACTIVIDAD a/**  
**14 de febrero de 2000**  
**(Porcentaje)**

Gráfica 7.d

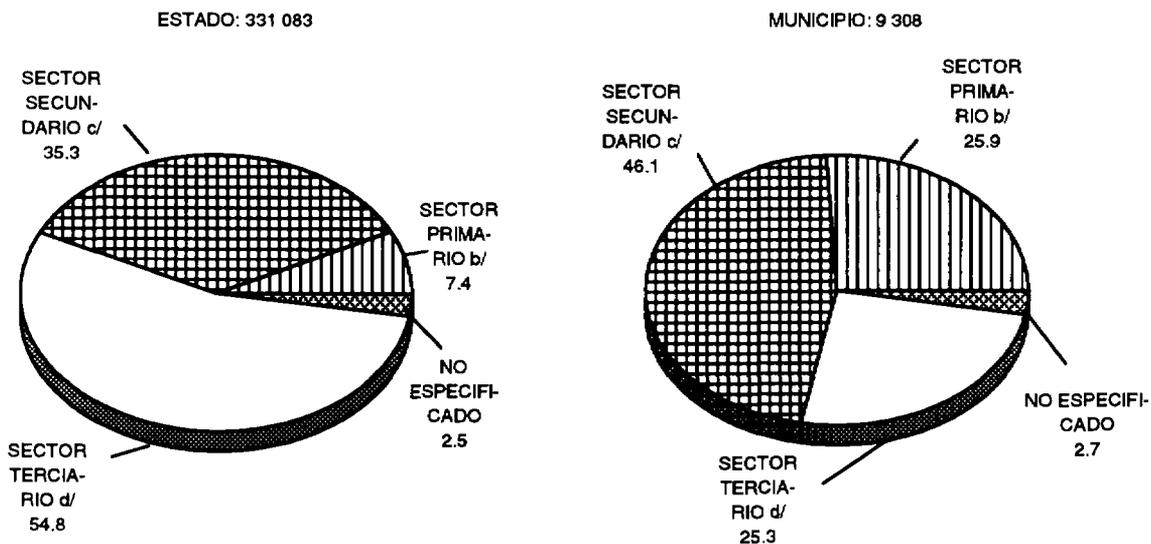

a/ Desagregación con base en el Sistema de Clasificación Industrial de América del Norte (SCIAN). Para fines de comparabilidad con la Clasificación de Actividad Económica (CAE 1990), se recomienda remitirse a la fuente.  
 b/ Comprende: Agricultura, Ganadería, Aprovechamiento Forestal, Caza y Pesca.  
 c/ Comprende: Minería, Industrias Manufactureras, Electricidad y Agua, y Construcción.  
 d/ Comprende: Comercio; Transportes y Comunicaciones; Servicios y Actividades del Gobierno.  
 FUENTE: INEGI. Aguascalientes, XII Censo General de Población y Vivienda 2000; Tabulados Básicos.

**POBLACIÓN OCUPADA POR SECTOR DE ACTIVIDAD SEGÚN SITUACIÓN EN EL TRABAJO**  
**14 de febrero de 2000**

CUADRO 7.3

SECTOR DE ACTIVIDAD	TOTAL EMPLEADOS Y OBREROS	JORNALEROS Y PEONES	PATRONES	TRABAJADORES POR SU CUENTA	TRABAJADORES FAMILIARES SIN PAGO	NO ESPECIFICADO
<b>TOTAL a/</b>	<b>9 308</b>	<b>5 397</b>	<b>1 509</b>	<b>92</b>	<b>1 598</b>	<b>394</b>
AGRICULTURA, GANADERÍA, APROVECHAMIENTO FORESTAL, PESCA Y CAZA	2 409	426	823	34	866	71
MINERÍA b/	78	49	14	1	12	1
ELECTRICIDAD Y AGUA	30	24	5	0	0	1
CONSTRUCCIÓN b/	1 205	687	403	8	68	26
INDUSTRIAS MANUFACTURERAS	2 974	2 571	159	8	152	68
COMERCIO	783	334	32	22	302	26
TRANSPORTES, CORREOS Y ALMACENAMIENTO	127	105	9	1	9	3
INFORMACIÓN EN MEDIOS MASIVOS	11	11	0	0	0	0

(Continúa)

**POBLACIÓN OCUPADA POR SECTOR DE ACTIVIDAD  
SEGÚN SITUACIÓN EN EL TRABAJO  
14 de febrero de 2000**

CUADRO 7.3

SECTOR DE ACTIVIDAD	TOTAL EMPLEADOS Y OBREROS	JORNALEROS Y PEONES	PATRONES	TRABAJADORES POR SU CUENTA	TRABAJADORES FAMILIARES SIN PAGO	NO ESPECIFICADO	
SERVICIOS INMOBILIARIOS Y DE ALQUILER DE BIENES MUEBLES	10	4	1	0	3	2	0
SERVICIOS PROFESIONALES	18	11	0	2	5	0	0
SERVICIOS DE APOYO A LOS NEGOCIOS c/	36	32	1	0	3	0	0
SERVICIOS EDUCATIVOS	403	387	3	2	8	0	3
SERVICIOS DE SALUD Y ASISTENCIA SOCIAL	101	91	0	0	6	0	4
SERVICIOS DE ESPARCIMIENTO Y CULTURALES	53	24	4	3	17	3	2
SERVICIOS DE HOTELES Y RESTAURANTES	171	71	5	7	71	10	7
OTROS SERVICIOS, EXCEPTO GOBIERNO	351	226	13	4	69	14	25
ACTIVIDADES DEL GOBIERNO	292	272	14	0	0	0	6
NO ESPECIFICADO	256	72	23	0	5	5	151

a/ Desagregación con base en el Sistema de Clasificación Industrial de América del Norte (SCIAN). Para fines de comparabilidad con la Clasificación de Actividad Económica (CAE 1990), se recomienda remitirse a la fuente.

b/ El sector Minería en el SCIAN comprende la perforación de pozos petroleros y de gas, y otros servicios relacionados con la minería. Para fines del Censo de Población y Vivienda, la perforación de pozos petroleros y de gas se incluyó en el sector construcción, y otros servicios relacionados con la minería se ubicaron en el sector minería.

c/ Incluye servicios de dirección de corporativos y empresas.

FUENTE: INEGI. Aguascalientes, XII Censo General de Población y Vivienda 2000; Tabulados Básicos.

## POBLACIÓN OCUPADA POR SITUACIÓN EN EL TRABAJO SEGÚN HORAS TRABAJADAS

Gráfica 7.e

14 de febrero de 2000  
(Porcentaje)

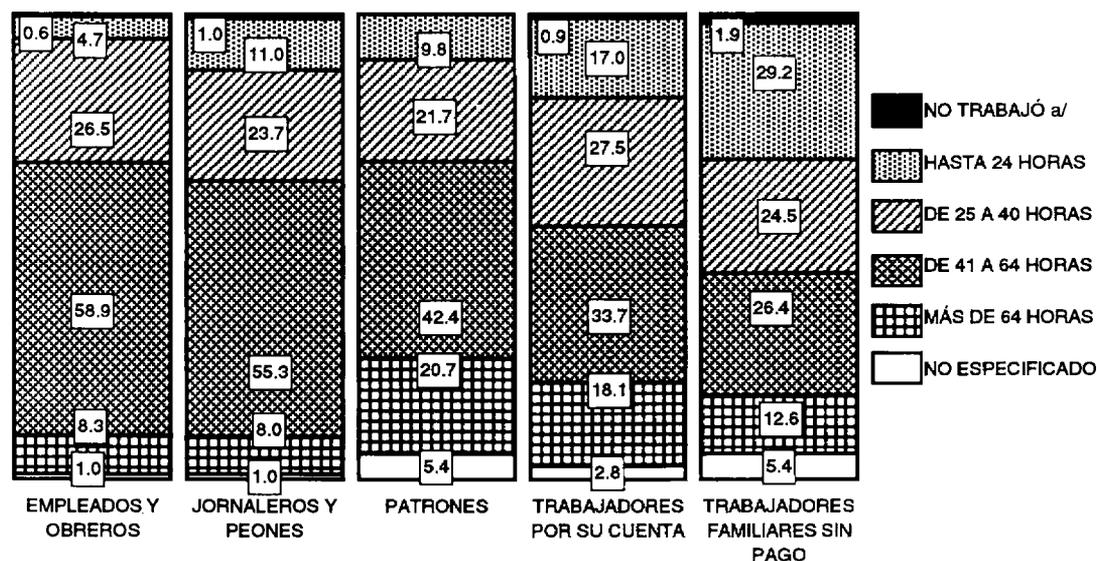

NOTA: Se refiere a las horas trabajadas en la semana anterior al levantamiento censal. Se excluye la población ocupada que no especificó su situación en el trabajo.

a/ Incluye la población ocupada ausente del trabajo por razones tales como: vacaciones, enfermedad, asistencia a curso de capacitación, y con retorno asegurado al trabajo.

FUENTE: INEGI. Aguascalientes, XII Censo General de Población y Vivienda 2000; Tabulados Básicos.

## POBLACIÓN OCUPADA POR OCUPACIÓN PRINCIPAL

Gráfica 7.f

14 de febrero de 2000  
(Porcentaje)

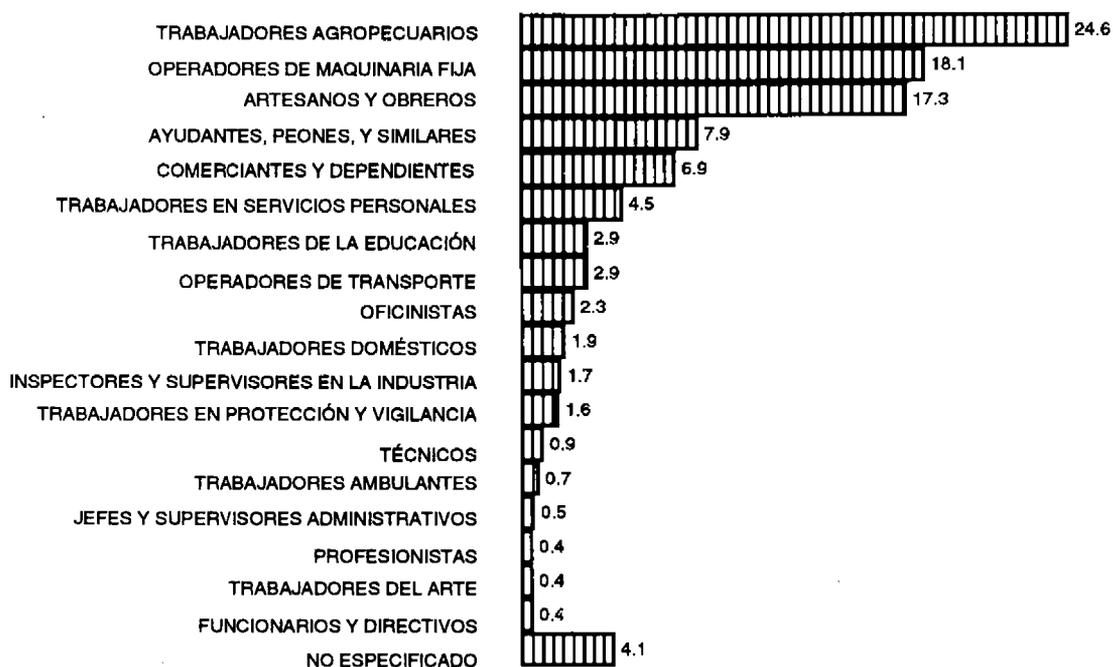

FUENTE: INEGI. Aguascalientes, XII Censo General de Población y Vivienda 2000; Tabulados Básicos.

**POBLACIÓN OCUPADA SEGÚN INGRESO  
POR TRABAJO EN SALARIO MÍNIMO  
14 de febrero de 2000  
(Porcentaje)**

Gráfica 7.g

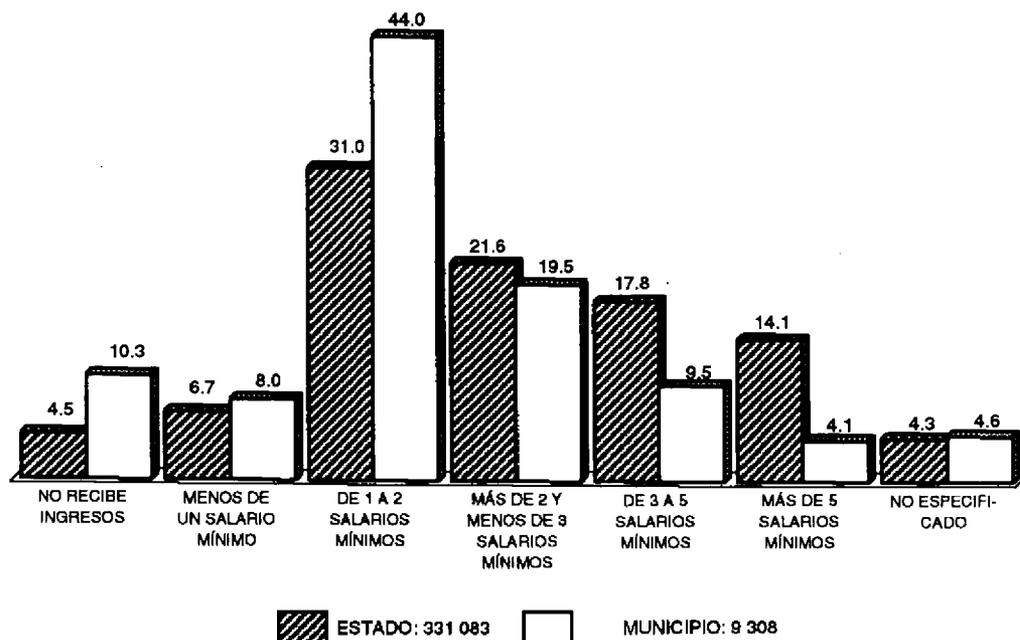

FUENTE: INEGI. Aguascalientes, XII Censo General de Población y Vivienda 2000; Tabulados Básicos.

**ASEGURADOS TOTALES REGISTRADOS  
MENSUALMENTE EN EL IMSS  
2000 a/**

CUADRO 7.4

MES	ESTADO b/	MUNICIPIO
ENERO	189 114	1 596
FEBRERO	192 903	1 616
MARZO	196 841	1 369
ABRIL	198 796	1 324
MAYO	198 093	1 214
JUNIO	199 901	1 346
JULIO	202 698	1 688
AGOSTO	202 313	1 292
SEPTIEMBRE	204 136	1 247
OCTUBRE	206 066	1 579
NOVIEMBRE	206 089	1 383
DICIEMBRE	203 583	1 375

NOTA: El registro de asegurados lo determina el IMSS con base en el procesamiento electrónico de los avisos de afiliación, el cual consiste en sumar las altas y los reintrosos y restar las bajas a los saldos mensuales del archivo denominado Catálogo de Asegurados, Patrones y Municipios (A.P.M.)

a/ Datos referidos al día último de cada mes.

b/ En el Anuario Estadístico 2001 dice Asegurados Permanentes, debe decir Asegurados Totales.

FUENTE: IMSS, Delegación en el Estado. Jefatura de Servicios de Afiliación.

**SALARIO MÍNIMO GENERAL POR PERIODO DE VIGENCIA**  
**De 1994 a 2001**  
**(Pesos diarios)**

CUADRO 7.5

PERIODO	SALARIO MÍNIMO GENERAL
<b>1994</b>	
DEL 1 DE ENERO AL 31 DE DICIEMBRE	12.890
<b>1995</b>	
DEL 1 DE ENERO AL 31 DE MARZO	13.790
DEL 1 DE ABRIL AL 3 DE DICIEMBRE	15.440
DEL 4 AL 31 DE DICIEMBRE	17.000
<b>1996</b>	
DEL 1 DE ENERO AL 31 DE MARZO	17.000
DEL 1 DE ABRIL AL 2 DE DICIEMBRE	19.050
DEL 3 AL 31 DE DICIEMBRE	22.500
<b>1997</b>	
DEL 1 DE ENERO AL 31 DE DICIEMBRE	22.500
<b>1998</b>	
DEL 1 DE ENERO AL 2 DE DICIEMBRE	26.050
DEL 3 AL 31 DE DICIEMBRE	29.700
<b>1999</b>	
DEL 1 DE ENERO AL 31 DE DICIEMBRE	29.700
<b>2000</b>	
DEL 1 DE ENERO AL 31 DE DICIEMBRE	32.700
<b>2001</b>	
A PARTIR DEL 1 DE ENERO	35.850

NOTA: El municipio de Asientos pertenece al área geográfica C.

FUENTE: Comisión Nacional de los Salarios Mínimos. *Salarios Mínimos Vigentes a Partir del 1 de enero de 2001.*

**CONVENIOS DE TRABAJO FUERA DE JUICIO, CONFLICTOS DE TRABAJO Y EMPLAZAMIENTOS A HUELGA REGISTRADOS DE JURISDICCIÓN LOCAL POR SECTOR DE ACTIVIDAD ECONÓMICA 2000**

CUADRO 7.6

SECTOR DE ACTIVIDAD	CONVENIOS DE TRABAJO FUERA DE JUICIO		CONFLICTOS DE TRABAJO a/		EMPLAZAMIENTOS A HUELGA REGISTRADOS	
	ESTADO	MUNICIPIO	ESTADO	MUNICIPIO	ESTADO	MUNICIPIO
<b>TOTAL</b>	<b>1 998</b>	<b>57</b>	<b>897</b>	<b>6</b>	<b>108</b>	<b>1</b>
AGRICULTURA, GANADERÍA, CAZA Y PESCA	18	0	20	1	0	0
INDUSTRIA MANUFACTURERA	766	56	221	2	23	1
ELECTRICIDAD Y AGUA	12	0	3	0		
CONSTRUCCIÓN	78	0	62	0	28	0
COMERCIO	462	1	194	0	13	0
TRANSPORTE Y COMUNICACIONES	75	0	66	0	9	0
SERVICIOS FINANCIEROS	33	0	10	0	0	0
ADMINISTRACIÓN PÚBLICA Y DEFENSA	1	0	0	0	0	0
SERVICIOS COMUNALES Y SOCIALES	75	0	48	0	5	0
SERVICIOS PROFESIONALES Y TÉCNICOS	79	0	33	0	1	0
SERVICIOS DE RESTAURANTES Y HOTELES	107	0	75	0	10	0
SERVICIOS PERSONALES, MANTENIMIENTO Y OTROS	171	0	128	3	15	0
ACTIVIDAD NO ESPECIFICADA	121	0	37	0	4	0

NOTA: La información es proporcionada al INEGI para su tratamiento y posterior difusión, y corresponde a los eventos de jurisdicción local registrados ante la Junta Local de Conciliación y Arbitraje. Para el municipio la información se refiere a los eventos acontecidos en los establecimientos ubicados en el mismo.

a/ Comprende individuales y colectivos.

FUENTE: INEGI. Dirección General de Estadística; Dirección de Estadísticas Demográficas y Sociales.

## **8. Información Económica Agregada**

---

8.1	Unidades de Producción por Tipo Año censal 1991	95
8.2	Unidades de Producción Rurales, con Actividad Agropecuaria o Forestal y con Superficie de Labor y Superficies Año censal 1991	95
8.3	Unidades de Producción con Cría y Explotación de Animales y sus Existencias por Tipo de Unidad Año censal 1991	96
8.4	Unidades de Producción Rurales con Actividad Forestal, de Productos Maderables y de Recolección Año censal 1991	97
8.5	Unidades de Producción con Actividad Agropecuaria o Forestal por Disponibilidad de Vehículos o Tractores según Tipo de Unidad 30 de septiembre de 1991	98
8.6	Unidades de Producción con Actividad Agropecuaria o Forestal por Utilización de Crédito o Seguro según Tipo de Unidad Año censal 1991	98
8.7	Ejidos y Comunidades Agrarias, su Superficie y Ejidatarios y Comunereros Año censal 1991	99
8.8	Ejidos y Comunidades Agrarias con Superficie de Labor y su Superficie por Disponibilidad de Agua Año censal 1991	99
8.9	Ejidos y Comunidades Agrarias con Superficie de Labor por Empleo de Tecnología Agrícola Año censal 1991	100
8.10	Ejidos y Comunidades Agrarias con Cría y Explotación de Animales por Uso de Equipo o Instalaciones Ganaderas o Avícolas Año censal 1991	100

8.11 Ejidos y Comunidades Agrarias con Cría y Explotación de Animales por Principal Especie Explotada Año censal 1991	100
8.12 Ejidos y Comunidades Agrarias por Utilización de Crédito o Seguro Año censal 1991	101
8.13 Ejidos y Comunidades Agrarias por Disponibilidad de Servicios Año censal 1991	101
8.14 Ejidos y Comunidades Agrarias por Actividad Principal Año censal 1991	102
8.15 Unidades Económicas Censadas, Personal Ocupado, Remuneraciones, Producción Bruta e Insumos Totales, y Valor Agregado Censal Bruto por Principales Sectores de Actividad Año censal 1998	102
Gráfica 8.a Personal Ocupado y Valor Agregado Censal Bruto por Sector de Actividad Año censal 1998 (Porcentaje)	103

## 8. INFORMACIÓN ECONÓMICA AGREGADA

### UNIDADES DE PRODUCCIÓN POR TIPO Año censal 1991

CUADRO 8.1

TIPO	ESTADO	MUNICIPIO
TOTAL	21 663	2 883
RURALES	21 416	2 869
URBANAS	247	14

NOTA: La información está referida al año agrícola constituido por los ciclos otoño-invierno 1990/91 y primavera-verano 1991/91. Para mayor detalle sobre los alcances y/o limitaciones de esta información, se recomienda consultar el documento citado en la fuente.

FUENTE: INEGI. *Aguascalientes, Resultados Definitivos. VII Censo Agrícola-Ganadero.*

### UNIDADES DE PRODUCCIÓN RURALES, CON ACTIVIDAD AGROPECUARIA O FORESTAL Y CON SUPERFICIE DE LABOR Y SUPERFICIES Año censal 1991 a/

CUADRO 8.2

CONCEPTO	ESTADO	MUNICIPIO
UNIDADES DE PRODUCCIÓN RURALES	21 416	2 869
SUPERFICIE DE LAS UNIDADES DE PRODUCCIÓN RURALES (Hectáreas)	354 454.849	28 381.782
UNIDADES DE PRODUCCIÓN RURALES CON ACTIVIDAD AGROPECUARIA O FORESTAL	18 859	2 694
SUPERFICIE DE LAS UNIDADES DE PRODUCCIÓN RURALES CON ACTIVIDAD AGROPECUARIA O FORESTAL (Hectáreas)	291 363.279	22 109.912
UNIDADES DE PRODUCCIÓN RURALES CON SUPERFICIE DE LABOR	19 286	2 791
SOLO RIEGO	4 185	426
SOLO TEMPORAL	9 781	1 604
RIEGO Y TEMPORAL	5 320	761
SUPERFICIE DE LAS UNIDADES DE PRODUCCIÓN RURALES CON SUPERFICIE DE LABOR (Hectáreas)	159 174.078	20 717.733
SOLO RIEGO	29 025.305	3 053.878
SOLO TEMPORAL	75 214.487	10 299.308
RIEGO Y TEMPORAL	54 934.286	7 364.547

a/ La información está referida al periodo del 1 de marzo al 30 de septiembre.

FUENTE: INEGI. *Aguascalientes, Resultados Definitivos. VII Censo Agrícola-Ganadero.*

**UNIDADES DE PRODUCCIÓN CON CRÍA Y EXPLOTACIÓN  
DE ANIMALES Y SUS EXISTENCIAS POR TIPO DE UNIDAD  
Año censal 1991**

CUADRO 8.3

TIPO DE UNIDAD	UNIDADES DE PRODUCCIÓN		EXISTENCIAS a/ (Cabezas)	
	ESTADO	MUNICIPIO	ESTADO	MUNICIPIO
<b>CON CRÍA Y EXPLOTACIÓN DE ANIMALES</b>	<b>15 060 b/</b>	<b>2 295 b/</b>	<b>NA</b>	<b>NA</b>
URBANAS	223	14	NA	NA
RURALES	14 837	2 281	NA	NA
<b>DE BOVINOS</b>	<b>9 553</b>	<b>1 129</b>	<b>177 434</b>	<b>9 753</b>
URBANAS	134	3	1 843	26
RURALES	9 419	1 126	175 591	9 727
<b>DE PORCINOS</b>	<b>6 842</b>	<b>1 168</b>	<b>37 477</b>	<b>3 755</b>
URBANAS	109	8	1 055	130
RURALES	6 733	1 160	36 422	3 625
<b>DE CAPRINOS</b>	<b>1 729</b>	<b>433</b>	<b>28 513</b>	<b>10 281</b>
URBANAS	37	6	937	88
RURALES	1 692	427	27 576	10 193
<b>DE OVINOS</b>	<b>1 358</b>	<b>317</b>	<b>23 450</b>	<b>7 118</b>
URBANAS	17	3	84	28
RURALES	1 341	314	23 366	7 090
<b>DE AVES DE CORRAL</b>	<b>8 956</b>	<b>1 467</b>	<b>3 158 897 c/</b>	<b>187 400 c/</b>
URBANAS	139	10	4 112	513
RURALES	8 817	1 457	3 154 785	186 887
<b>DE EQUINO</b>	<b>9 219</b>	<b>ND</b>	<b>33 888</b>	<b>5 695</b>
URBANAS	57	ND	183	6
RURALES	9 162	1 490	33 705	5 689

(Continúa)

**UNIDADES DE PRODUCCIÓN CON CRÍA Y EXPLOTACIÓN  
DE ANIMALES Y SUS EXISTENCIAS POR TIPO DE UNIDAD  
Año censal 1991**

CUADRO 8.3

TIPO DE UNIDAD	UNIDADES DE PRODUCCIÓN		EXISTENCIAS a/ (Cabezas)	
	ESTADO	MUNICIPIO	ESTADO	MUNICIPIO
<b>DE CONEJOS</b>	<b>344</b>	<b>70</b>	<b>3 340</b>	<b>561</b>
URBANAS	11	3	137	55
RURALES	333	67	3 203	506
<b>DE COLMENAS</b>	<b>633</b>	<b>139</b>	<b>6 433 d/</b>	<b>997 d/</b>
URBANAS	6	2	114	26
RURALES	627	137	6 319	971

a/ Datos referidos al 30 de septiembre.

b/ El dato corresponde al total de unidades de producción en las que se manifestó llevar a cabo tal actividad, y no a la suma vertical de las distintas especies, dado que en una misma unidad de producción se pueden explotar dos o más especies a la vez.

c/ Comprende: gallinas, guajolotes, patos, gansos y codornices.

d/ Se refiere al conjunto de cajones en el que se alojan y reproducen las abejas domésticas.

FUENTE: INEGI. Aguascalientes, Resultados Definitivos. VII Censo Agrícola-Ganadero.

**UNIDADES DE PRODUCCIÓN RURALES CON ACTIVIDAD FORESTAL,  
DE PRODUCTOS MADERABLES Y DE RECOLECCIÓN  
Año censal 1991 a/**

CUADRO 8.4

CONCEPTO	ESTADO	MUNICIPIO
UNIDADES DE PRODUCCIÓN RURALES CON ACTIVIDAD FORESTAL	1 589	222
UNIDADES DE PRODUCCIÓN RURALES CON ACTIVIDAD FORESTAL DE PRODUCTOS MADERABLES	34	3
UNIDADES DE PRODUCCIÓN RURALES CON ACTIVIDAD FORESTAL DE RECOLECCIÓN	1 571	222

a/ La información se refiere al periodo del 1 de octubre de 1990 al 30 de septiembre de 1991.

FUENTE: INEGI. Aguascalientes, Resultados Definitivos. VII Censo Agrícola-Ganadero.

**UNIDADES DE PRODUCCIÓN CON ACTIVIDAD AGROPECUARIA  
O FORESTAL POR DISPONIBILIDAD DE VEHÍCULOS  
O TRACTORES SEGÚN TIPO DE UNIDAD  
30 de septiembre de 1991**

CUADRO 8.5

DISPONIBILIDAD DE VEHÍCULOS O TRACTORES	TOTAL		URBANAS		RURALES	
	ESTADO	MUNICIPIO	ESTADO	MUNICIPIO	ESTADO	MUNICIPIO
<b>TOTAL</b>	<b>19 106</b>	<b>2 708</b>	<b>247</b>	<b>14</b>	<b>18 859</b>	<b>2 694</b>
DISPONEN DE VEHÍCULOS O TRACTORES	8 305	931	98	4	8 207	927
NO DISPONEN DE VEHÍCULOS O TRACTORES	10 801	1 777	149	10	10 652	1 767

FUENTE: INEGI. *Aguascalientes, Resultados Definitivos. VII Censo Agrícola-Ganadero.*

**UNIDADES DE PRODUCCIÓN CON ACTIVIDAD AGROPECUARIA O FORESTAL  
POR UTILIZACIÓN DE CRÉDITO O SEGURO SEGÚN TIPO DE UNIDAD  
Año censal 1991 a/**

CUADRO 8.6

UTILIZACIÓN DE CRÉDITO O SEGURO	TOTAL		URBANAS		RURALES	
	ESTADO	MUNICIPIO	ESTADO	MUNICIPIO	ESTADO	MUNICIPIO
<b>TOTAL</b>	<b>19 106</b>	<b>2 708</b>	<b>247</b>	<b>14</b>	<b>18 859</b>	<b>2 694</b>
UTILIZAN CRÉDITO O SEGURO	4 283	501	10	1	4 273	500
SÓLO CRÉDITO	3 038	285	7	1	3 031	284
SÓLO SEGURO	272	34	2	0	270	34
CRÉDITO Y SEGURO	973	182	1	0	972	182
NO UTILIZAN CRÉDITO NI SEGURO	14 823	2 207	237	13	14 586	2 194

a/ La información se refiere al periodo del 1 de octubre de 1990 al 30 de septiembre de 1991.

FUENTE: INEGI. *Aguascalientes, Resultados Definitivos. VII Censo Agrícola-Ganadero.*

**EJIDOS Y COMUNIDADES AGRARIAS, SU SUPERFICIE  
Y EJIDATARIOS Y COMUNEROS  
Año censal 1991**

CUADRO 8.7

CONCEPTO	ESTADO	MUNICIPIO
EJIDOS Y COMUNIDADES AGRARIAS a/	180	30
SUPERFICIE DE LOS EJIDOS Y COMUNIDADES AGRARIAS (Hectáreas)	271 258.000	41 962.500
PARCELADA	102 166.175	19 027.500
NO PARCELADA	169 091.825	22 935.000
EJIDATARIOS Y COMUNEROS b/		
TOTAL	15 800	3 100
CON PARCELA INDIVIDUAL	14 928	2 779

a/ Se refiere a los ejidos y comunidades agrarias que "de hecho" existían en el mes de octubre del año de referencia.

b/ La información está referida al mes de octubre de 1991.

FUENTE: INEGI. Aguascalientes, Resultados Definitivos. VII Censo Ejidal.

**EJIDOS Y COMUNIDADES AGRARIAS CON SUPERFICIE DE LABOR  
Y SU SUPERFICIE POR DISPONIBILIDAD DE AGUA  
Año censal 1991**

CUADRO 8.8

DISPONIBILIDAD DE AGUA	ESTADO	MUNICIPIO
<b>EJIDOS Y COMUNIDADES AGRARIAS CON SUPERFICIE DE LABOR a/</b>	<b>178</b>	<b>30</b>
SOLO RIEGO	5	0
SOLO TEMPORAL	41	5
RIEGO Y TEMPORAL	132	25
<b>SUPERFICIE DE LABOR DE LOS EJIDOS Y COMUNIDADES AGRARIAS b/ (Hectáreas)</b>	<b>98 975.175</b>	<b>19 075.500</b>
SOLO RIEGO	849.000	0.000
SOLO TEMPORAL	16 894.000	1 610.000
RIEGO Y TEMPORAL	81 232.175	17 465.500

a/ La información se refiere al año agrícola 1990/91.

b/ La información está referida al periodo del 1 de marzo al 30 de septiembre de 1991.

FUENTE: INEGI. Aguascalientes, Resultados Definitivos. VII Censo Ejidal.

**EJIDOS Y COMUNIDADES AGRARIAS CON SUPERFICIE DE LABOR  
POR EMPLEO DE TECNOLOGÍA AGRÍCOLA**

CUADRO 8.9

Año censal 1991 a/

EMPLEO DE TECNOLOGÍA	ESTADO	MUNICIPIO
TOTAL	178	30
EMPLEAN TECNOLOGÍA	178	30
NO EMPLEAN TECNOLOGÍA	0	0

a/ La información se refiere al periodo del 1 de octubre de 1990 al 30 de septiembre de 1991.  
FUENTE: INEGI. Aguascalientes, Resultados Definitivos. VII Censo Ejidal.

**EJIDOS Y COMUNIDADES AGRARIAS CON CRÍA Y EXPLOTACIÓN  
DE ANIMALES POR USO DE EQUIPO O INSTALACIONES  
GANADERAS O AVÍCOLAS**

CUADRO 8.10

Año censal 1991 a/

USO DE EQUIPO O INSTALACIONES	ESTADO	MUNICIPIO
TOTAL	179	30
UTILIZAN EQUIPO O INSTALACIONES	158	23
NO UTILIZAN EQUIPO O INSTALACIONES	21	7

a/ La información se refiere al periodo del 1 de octubre de 1990 al 30 de septiembre de 1991.  
FUENTE: INEGI. Aguascalientes, Resultados Definitivos. VII Censo Ejidal.

**EJIDOS Y COMUNIDADES AGRARIAS CON CRÍA Y EXPLOTACIÓN  
DE ANIMALES POR PRINCIPAL ESPECIE EXPLOTADA**

CUADRO 8.11

Año censal 1991 a/

ESPECIE	ESTADO	MUNICIPIO
TOTAL b/	179	30
BOVINOS	156	16
PORCINOS	3	0
CAPRINOS	17	11
OVINOS	3	3

a/ La información se refiere al periodo del 1 de octubre de 1990 al 30 de septiembre de 1991.

b/ En los ejidos y comunidades agrarias se puede llevar a cabo la crianza y explotación de varias especies a la vez, pero en este caso se consideró la especie que preponderantemente explotan.

FUENTE: INEGI. Aguascalientes, Resultados Definitivos. VII Censo Ejidal.

**EJIDOS Y COMUNIDADES AGRARIAS POR UTILIZACIÓN  
DE CRÉDITO O SEGURO**  
Año censal 1991 a/

CUADRO 8.12

UTILIZACIÓN DE CRÉDITO O SEGURO	ESTADO	MUNICIPIO
<b>TOTAL</b>	<b>180</b>	<b>30</b>
UTILIZARON CRÉDITO O SEGURO	79	7
SOLO CRÉDITO	51	4
SOLO SEGURO	2	0
CRÉDITO Y SEGURO	26	3
NO UTILIZARON CRÉDITO NI SEGURO	101	23

a/ La información se refiere al periodo del 1 de octubre de 1990 al 30 de septiembre de 1991.  
FUENTE: INEGI. *Aguascalientes, Resultados Definitivos. VII Censo Ejidal.*

**EJIDOS Y COMUNIDADES AGRARIAS  
POR DISPONIBILIDAD DE SERVICIOS**  
Año censal 1991

CUADRO 8.13

DISPONIBILIDAD DE SERVICIOS	ESTADO	MUNICIPIO
<b>TOTAL</b>	<b>180</b>	<b>30</b>
DISPONE DE SERVICIOS a/	179	30
LUZ ELÉCTRICA	173	30
AGUA POTABLE ENTUBADA	167	30
CARRETERA PAVIMENTADA	95	15
CAMINO DE TERRACERÍA	157	30
NO DISPONE DE ESTOS SERVICIOS	1	0

a/ El desglose de este concepto no es sumable, debido a que los ejidos y comunidades agrarias pueden disponer de varios servicios a la vez.  
FUENTE: INEGI. *Aguascalientes, Resultados Definitivos. VII Censo Ejidal.*

**EJIDOS Y COMUNIDADES AGRARIAS  
POR ACTIVIDAD PRINCIPAL  
Año censal 1991 a/**

CUADRO 8.14

ACTIVIDAD PRINCIPAL	ESTADO	MUNICIPIO
TOTAL	180	30
AGRÍCOLA	167	30
GANADERA	10	0
OTRA	3	0

a/ La información se refiere al período del 1 de octubre de 1990 al 30 de septiembre de 1991.  
FUENTE: INEGI. Aguascalientes, Resultados Definitivos. VII Censo Ejidal.

**UNIDADES ECONÓMICAS CENSADAS, PERSONAL OCUPADO, REMUNERACIONES,  
PRODUCCIÓN BRUTA E INSUMOS TOTALES, Y VALOR AGREGADO  
CENSAL BRUTO POR PRINCIPALES SECTORES DE ACTIVIDAD  
Año censal 1998 a/**

CUADRO 8.15

SECTOR	UNIDADES ECONÓMICAS CENSADAS b/	PERSONAL OCUPADO c/	REMUNERACIONES (Miles de pesos)	PRODUCCIÓN BRUTA TOTAL (Miles de pesos)	INSUMOS TOTALES (Miles de pesos)	VALOR AGREGADO CENSAL BRUTO (Miles de pesos)
TOTAL d/	306	1 265	17 756.0	48 251.0	21 239.0	27 012.0
INDUSTRIAS MANUFACTURERAS	C	723	15 209.0	32 999.0	14 451.0	18 548.0
COMERCIO	168	337	1 758.0	7 585.0	2 187.0	5 398.0
TRANSPORTES Y COMUNICACIONES	C	1	ND	180.0	62.0	118.0
SERVICIOS PRIVADOS NO FINANCIEROS	99	204	789.0	7 487.0	4 539.0	2 948.0

NOTA: La información incluye tanto las áreas urbanas como rurales.

a/ Los datos corresponden a las unidades que realizaron actividades económicas del 1 de enero al 31 de diciembre del año de referencia, e incluye aquélla que sólo trabajaron parcialmente durante ese período.

b/ Término genérico con el cual se denomina a todo tipo de unidades de observación objeto del censo.

c/ Se refiere al promedio anual.

d/ Se excluyen los sectores electricidad y agua, así como los servicios financieros y los públicos del sector servicio.

FUENTE: INEGI. Dirección General de Estadística; Dirección de Censos de Sectores Económicos.

**PERSONAL OCUPADO Y VALOR AGREGADO CENSAL BRUTO POR SECTOR DE ACTIVIDAD**  
**Año Censal 1998**  
**(Porcentaje)**

Gráfica 8.a

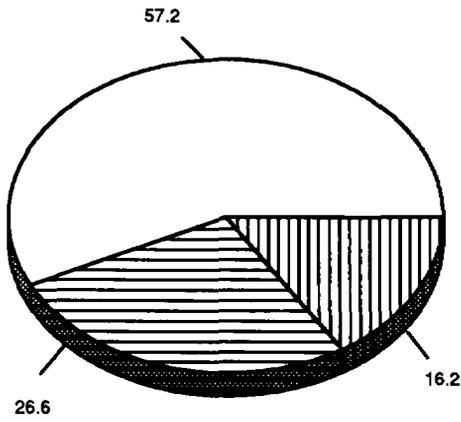

PERSONAL OCUPADO

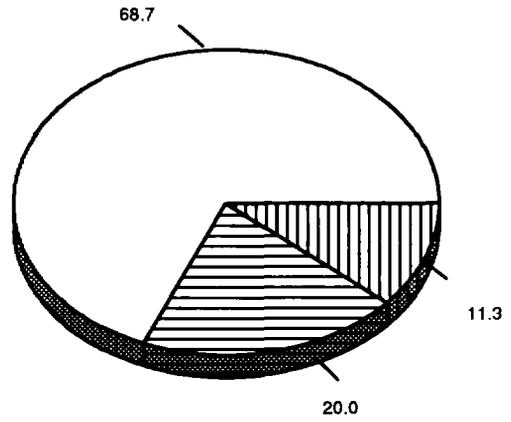

VALOR AGREGADO CENSAL BRUTO

INDUSTRIA MANUFACTURERA
  COMERCIO
  SERVICIOS

FUENTE: Cuadro 8.15

## **9. Agricultura**

---

<b>9.1</b>	<b>Superficie Sembrada por Tipo de Cultivo y Principales Cultivos según Disponibilidad de Agua Años agrícolas 1993/94 y 1999/00 (Hectáreas)</b>	<b>107</b>
<b>9.2</b>	<b>Superficie Cosechada por Tipo de Cultivo y Principales Cultivos según Disponibilidad de Agua Años agrícolas 1993/94 y 1999/00 (Hectáreas)</b>	<b>109</b>
<b>9.3</b>	<b>Volumen y Valor de la Producción por Tipo de Cultivo y Principales Cultivos según Disponibilidad de Agua Año agrícola 1999/00</b>	<b>111</b>
<b>Gráfica 9.a</b>	<b>Volumen de la Producción de los Principales Cultivos Años agrícolas 1993/94 y 1999/00 (Toneladas)</b>	<b>113</b>
<b>Gráfica 9.b</b>	<b>Rendimiento Medio de los Principales Cultivos Años agrícolas 1993/94 y 1999/00 (Toneladas por hectárea)</b>	<b>113</b>
<b>9.4</b>	<b>Superficie Fertilizada, Sembrada con Semilla Mejorada, con Asistencia Técnica, con Servicios de Sanidad Vegetal y Mecanizada Años agrícolas 1993/94 y 1999/00 (Hectáreas)</b>	<b>114</b>

## 9. AGRICULTURA

### SUPERFICIE SEMBRADA POR TIPO DE CULTIVO Y PRINCIPALES CULTIVOS SEGÚN DISPONIBILIDAD DE AGUA Años agrícolas 1993/94 y 1999/00 (Hectáreas)

CUADRO 9.1

TIPO Y CULTIVO	TOTAL		RIEGO		TEMPORAL	
	ESTADO	MUNICIPIO	ESTADO	MUNICIPIO	ESTADO	MUNICIPIO
<b>1993/94</b>						
<b>TOTAL</b>	<b>159 237</b>	<b>19 899</b>	<b>55 303</b>	<b>3 893</b>	<b>103 934</b>	<b>16 006</b>
<b>CULTIVOS CICLICOS</b>	<b>137 902</b>	<b>18 487</b>	<b>36 536</b>	<b>2 966</b>	<b>101 366</b>	<b>15 521</b>
MAÍZ GRANO	84 397	10 763	14 975	573	69 422	10 190
FRIJOL	18 965	5 095	2 903	732	16 062	4 363
MAÍZ FORRAJE	24 760	918	9 300	0	15 460	918
CHILE SECO	1 023	303	1 023	303	0	0
AVENA FORRAJE	2 312	130	2 312	130	0	0
PASTO (ANUAL)	1 438	72	1 438	72	0	0
AJO	698	58	698	58	0	0
BRÓCOLI	496	28	496	28	0	0
SORGO FORRAJE	373	3	123	3	250	0
CHILE VERDE	698	0	698	0	0	0
RESTO DE CULTIVOS CICLICOS	2 742	1 408	2 570	1 358	172	50
<b>CULTIVOS PERENNES</b>	<b>21 335</b>	<b>1 412</b>	<b>18 767</b>	<b>927</b>	<b>2 568</b>	<b>485</b>
ALFALFA	8 231	594	8 231	594	0	0
NOPAL TUNA	2 581	485	18	0	2 563	485
PRADERA	892	200	892	200	0	0
VID	1 300	89	1 300	89	0	0
GUAYABA	7 594	0	7 594	0	0	0
NOPAL FORRAJE	1	0	0	0	1	0
RESTO DE CULTIVOS PERENNES	736	44	732	44	4	0

(Continúa)

**SUPERFICIE SEMBRADA POR TIPO DE CULTIVO Y PRINCIPALES  
CULTIVOS SEGÚN DISPONIBILIDAD DE AGUA  
Años agrícolas 1993/94 y 1999/00  
(Hectáreas)**

CUADRO 9.1

TIPO Y CULTIVO	TOTAL		RIEGO		TEMPORAL	
	ESTADO	MUNICIPIO	ESTADO	MUNICIPIO	ESTADO	MUNICIPIO
<b>1999/00</b>						
<b>TOTAL</b>	<b>156 836</b>	<b>20 775</b>	<b>45 209</b>	<b>4 099</b>	<b>111 627</b>	<b>16 676</b>
CULTIVOS CÍCLICOS	136 670	19 459	26 924	3 083	109 746	16 376
MAÍZ GRANO	80 667	11 004	8 534	830	72 133	10 174
FRIJOL	14 854	6 517	1 161	347	13 693	6 170
MAÍZ FORRAJE	30 084	281	7 040	281	23 044	0
AVENA FORRAJE	3 636	265	3 482	251	154	14
CHILE SECO	928	247	928	247	0	0
SORGO FORRAJE	1 065	18	526	0	539	18
AJO	509	14	509	14	0	0
PASTO (ANUAL)	1 630	12	1 630	12	0	0
BRÓCOLI	406	5	406	5	0	0
CHILE VERDE	242	0	242	0	0	0
RESTO DE CULTIVOS CÍCLICOS	2 649	1 096	2 466	1 096	183	0
CULTIVOS PERENNES a/	20 166	1 316	18 285	1 016	1 881	300
ALFALFA	7 831	652	7 831	652	0	0
PRADERA	1 454	175	1 454	175	0	0
NOPAL FORRAJE	812	146	7	0	805	146
NOPAL TUNA	855	124	15	0	840	124
VID	1 134	64	1 134	64	0	0
GUAYABA	6 885	0	6 885	0	0	0
RESTO DE CULTIVOS PERENNES	1 195	155	959	125	236	30

a/ Se refiere a superficie establecida, incluye tanto la superficie que se encuentra en producción así como la superficie en desarrollo.  
FUENTE: Comité de Información Estadística y Geográfica del Sector Agropecuario (CIEGSA).

**SUPERFICIE COSECHADA POR TIPO DE CULTIVO Y PRINCIPALES  
CULTIVOS SEGÚN DISPONIBILIDAD DE AGUA**  
Años agrícolas 1993/94 y 1999/00  
(Hectáreas)

CUADRO 9.2

TIPO Y CULTIVO	TOTAL		RIEGO		TEMPORAL	
	ESTADO	MUNICIPIO	ESTADO	MUNICIPIO	ESTADO	MUNICIPIO
<b>1993/94</b>						
<b>TOTAL</b>	<b>93 640</b>	<b>5 945</b>	<b>54 107</b>	<b>3 873</b>	<b>39 533</b>	<b>2 072</b>
<b>CULTIVOS CÍCLICOS</b>	<b>73 254</b>	<b>4 553</b>	<b>36 226</b>	<b>2 966</b>	<b>37 028</b>	<b>1 587</b>
MAÍZ GRANO	37 897	1 569	14 975	573	22 922	996
FRIJOL	6 634	1 194	2 725	732	3 909	462
MAÍZ FORRAJE	19 178	197	9 300	68	9 878	129
CHILE SECO	1 015	303	1 015	303	0	0
AVENA FORRAJE	2 312	130	2 312	130	0	0
PASTO (ANUAL)	1 438	72	1 438	72	0	0
AJO	698	58	698	58	0	0
BRÓCOLI	496	28	496	28	0	0
SORGO FORRAJE	370	3	123	3	247	0
CHILE VERDE	617	0	617	0	0	0
RESTO DE CULTIVOS CÍCLICOS	2 599	999	2 527	999	72	0
<b>CULTIVOS PERENNES</b>	<b>20 386</b>	<b>1 392</b>	<b>17 881</b>	<b>907</b>	<b>2 505</b>	<b>485</b>
ALFALFA	8 231	594	8 231	594	0	0
NOPAL TUNA	2 523	485	18	0	2 505	485
PRADERA	892	200	892	200	0	0
VID	1 176	89	1 176	89	0	0
GUAYABA	6 939	0	6 939	0	0	0
NOPAL FORRAJE	0	0	0	0	0	0
RESTO DE CULTIVOS PERENNES	625	24	625	24	0	0

(Continúa)

**SUPERFICIE COSECHADA POR TIPO DE CULTIVO Y PRINCIPALES CULTIVOS SEGÚN DISPONIBILIDAD DE AGUA**  
**Años agrícolas 1993/94 y 1999/00**  
**(Hectáreas)**

CUADRO 9.2

TIPO Y CULTIVO	TOTAL		RIEGO		TEMPORAL	
	ESTADO	MUNICIPIO	ESTADO	MUNICIPIO	ESTADO	MUNICIPIO
<b>1999/00</b>						
<b>TOTAL</b>	<b>63 891</b>	<b>7 766</b>	<b>44 019</b>	<b>4 025</b>	<b>19 872</b>	<b>3 741</b>
<b>CULTIVOS CÍCLICOS</b>	<b>45 351</b>	<b>6 554</b>	<b>26 734</b>	<b>3 083</b>	<b>18 617</b>	<b>3 471</b>
MAÍZ GRANO	13 024	830	5 669	830	7 355	0
FRIJOL	2 442	1 066	1 161	347	1 281	719
MAÍZ FORRAJE	19 187	3 023	9 764 a/	281	9 423 b/	2 752 c/
AVENA FORRAJE	3 476	251	3 462	251	14	0
CHILE SECO	928	247	928	247	0	0
SORGO FORRAJE	901	0	526	0	375	0
AJO	509	14	509	14	0	0
PASTO (ANUAL)	1 630	12	1 630	12	0	0
BRÓCOLI	405	5	405	5	0	0
CHILE VERDE	242	0	242	0	0	0
RESTO DE CULTIVOS CÍCLICOS	2 607	1 096	2 438	1 096	169	0
<b>CULTIVOS PERENNES d/</b>	<b>18 540</b>	<b>1 212</b>	<b>17 285</b>	<b>942</b>	<b>1 255</b>	<b>270</b>
ALFALFA	7 831	652	7 831	652	0	0
PRADERA	1 454	175	1 454	175	0	0
NOPAL FORRAJE	619	146	7	0	612	146
NOPAL TUNA	638	124	15	0	623	124
VID	668	42	668	42	0	0
GUAYABA	6 551	0	6 551	0	0	0
RESTO DE CULTIVOS PERENNES	779	73	759	73	20	0

a/ Incluye 2 724 hectáreas que fueron sembradas como de maíz grano.

b/ Incluye 4 810 hectáreas que fueron sembradas como de maíz grano.

c/ Para el cultivo de maíz grano se cosecharon 2 752 hectáreas para maíz forraje.

d/ Se refiere a superficie establecida que comprende tanto la que se encuentra en producción así como en desarrollo.

FUENTE: Comité de Información Estadística y Geográfica del Sector Agropecuario (CIEGSA).

**VOLUMEN Y VALOR DE LA PRODUCCIÓN POR TIPO DE CULTIVO Y PRINCIPALES CULTIVOS SEGÚN DISPONIBILIDAD DE AGUA**  
**Año agrícola 1999/00**

CUADRO 9.3

TIPO Y CULTIVO	VOLUMEN (Toneladas)			VALOR (Miles de Pesos)		
	TOTAL	RIEGO	TEMPORAL	TOTAL	RIEGO	TEMPORAL
<b>ESTADO</b>						
<b>TOTAL</b>	NA	NA	NA	1 157 176.1	1 136 680.6	20 495.5
<b>CULTIVOS CÍCLICOS</b>	NA	NA	NA	437 949.2	425 653.3	12 295.9
MAÍZ GRANO	30 886.7	28 795.4	2 091.3	46 560.5	43 481.1	3 079.4
FRIJOL	2 445.7	2 320.9	124.8	11 303.9	10 792.2	511.7
MAÍZ FORRAJE	499 698.2	461 574.0	38 124.2	137 153.7	129 475.2	7 678.5
AVENA FORRAJE	77 827.9	77 680.0	147.9	25 608.8	25 590.3	18.5
CHILE SECO	1 573.9	1 573.9	0.0	48 190.0	48 190.0	0.0
SORGO FORRAJE	24 700.5	22 525.0	2 175.5	6 437.5	5 784.8	652.7
AJO	4 065.0	4 065.0	0.0	12 346.2	12 346.2	0.0
PASTO (ANUAL)	94 607.0	94 607.0	0.0	35 502.0	35 502.0	0.0
BRÓCOLI	4 182.6	4 182.6	0.0	11 021.1	11 021.1	0.0
CHILE VERDE	1 712.4	1 712.4	0.0	6 620.4	6 620.4	0.0
RESTO DE CULTIVOS CÍCLICOS	NA	NA	NA	97 205.1	96 850.0	355.1
<b>CULTIVOS PERENNES</b>	NA	NA	NA	719 226.9	711 027.3	8 199.6
ALFALFA	719 382.8	719 382.8	0.0	255 380.9	255 380.9	0.0
PRADERA	127 272.9	127 272.9	0.0	39 887.3	39 887.3	0.0
NOPAL FORRAJE	11 842.6	490.0	11 352.6	3 562.6	156.8	3 405.8
NOPAL TUNA	1 207.3	117.0	1 090.3	1 963.1	327.6	1 635.5
VID	8 407.5	8 407.5	0.0	25 528.4	25 528.4	0.0
GUAYABA	94 372.9	94 372.9	0.0	350 925.8	350 925.8	0.0
RESTO DE CULTIVOS PERENNES	NA	NA	NA	41 978.8	38 820.5	3 158.3

(Continúa)

**VOLUMEN Y VALOR DE LA PRODUCCIÓN POR TIPO DE CULTIVO Y PRINCIPALES CULTIVOS SEGÚN DISPONIBILIDAD DE AGUA**  
**Año agrícola 1999/00**

CUADRO 9.3

TIPO Y CULTIVO	VOLUMEN (Toneladas)			VALOR (Miles de Pesos)		
	TOTAL	RIEGO	TEMPORAL	TOTAL	RIEGO	TEMPORAL
<b>MUNICIPIO</b>						
<b>TOTAL</b>	<b>NA</b>	<b>NA</b>	<b>NA</b>	<b>116 909.1 a/</b>	<b>115 011.1</b>	<b>1 898.1 a/</b>
<b>CULTIVOS CÍCLICOS</b>	<b>NA</b>	<b>NA</b>	<b>NA</b>	<b>79 329.2</b>	<b>78 691.6</b>	<b>637.6</b>
MAÍZ GRANO	4 087.5	4 087.5	0.0	6 172.1	6 172.1	0.0
FRÍJOL	862.9	814.8	48.1	3 999.4	3 798.5	200.9
MAÍZ FORRAJE	16 199.7	13 288.0	2 911.7	4 756.2	4 319.4	436.8
CHILE SECO	343.4	343.4	0.0	10 290.0	10 290.0	0.0
AVENA FORRAJE	5 953.0	5 953.0	0.0	2 557.0	2 557.0	0.0
PASTO (ANUAL)	660.0	660.0	0.0	330.0	330.0	0.0
AJO	94.0	94.0	0.0	376.0	376.0	0.0
BROCOLI	60.0	60.0	0.0	150.0	150.0	0.0
RESTO DE CULTIVOS CÍCLICOS	NA	NA	NA	50 698.6	50 698.6	0.0
<b>CULTIVOS PERENNES</b>	<b>NA</b>	<b>NA</b>	<b>NA</b>	<b>37 579.9</b>	<b>36 319.5</b>	<b>1 260.4</b>
ALFALFA	63 808.5	63 808.5	0.0	23 609.1	23 609.1	0.0
NOPAL TUNA	273.0	0.0	273.0	354.9	0.0	354.9
PRADERA	15 760.4	15 760.4	0.0	4 948.5	4 948.5	0.0
VID	410.0	410.0	0.0	1 230.0	1 230.0	0.0
NOPAL FORRAJE	3 069.6	0.0	3 069.6	905.5	0.0	905.5
RESTO DE CULTIVOS PERENNES	NA	NA	NA	6 531.9	6 531.9	0.0

a/ La suma de los parciales puede no coincidir con el total debido al redondeo de las cifras.

FUENTE: Comité de Información Estadística y Geográfica del Sector Agropecuario (CIEGSA).

**VOLUMEN DE LA PRODUCCIÓN DE LOS PRINCIPALES CULTIVOS**  
**Años agrícolas 1993/94 y 1999/00**  
**(Toneladas)**

Gráfica 9.a

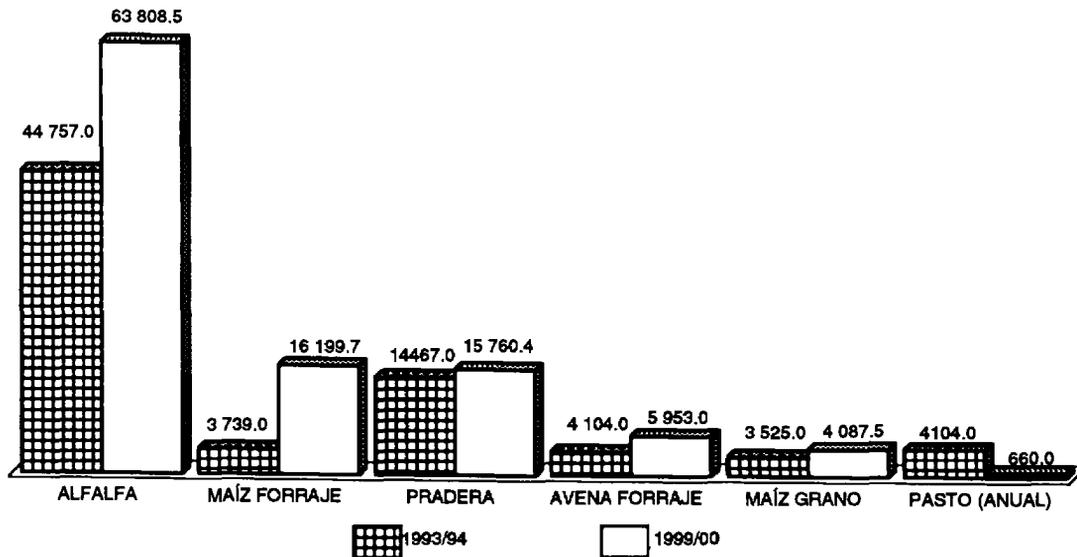

FUENTE: Comité de Información Estadística y Geográfica del Sector Agropecuario (CIEGSA).

**RENDIMIENTO MEDIO DE LOS PRINCIPALES CULTIVOS**  
**Años agrícolas 1993/94 y 1999/00**  
**(Toneladas por hectárea)**

Gráfica 9.b

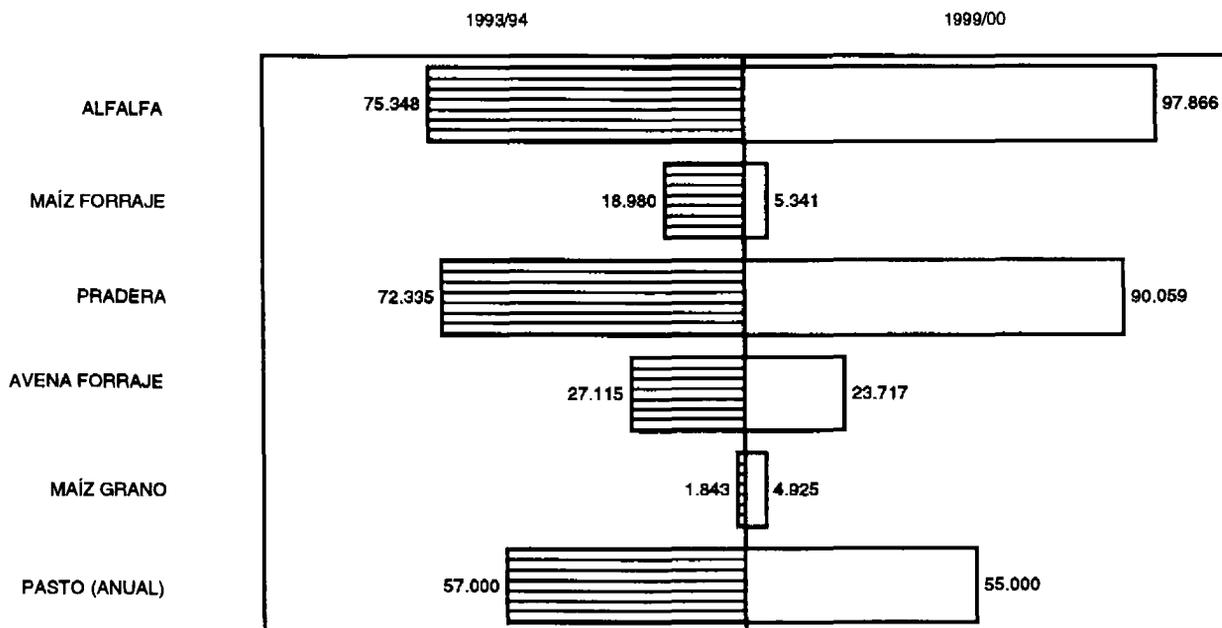

FUENTE: Cuadro 9.2 y Gráfica 9.a.

**SUPERFICIE FERTILIZADA, SEMBRADA CON SEMILLA MEJORADA,  
CON ASISTENCIA TÉCNICA, CON SERVICIOS DE SANIDAD  
VEGETAL Y MECANIZADA**  
Años agrícolas 1993/94 y 1999/00  
(Hectáreas)

CUADRO 9.4

CONCEPTO	ESTADO		MUNICIPIO	
	1993/94	1999/00	1993/94	1999/00
SUPERFICIE FERTILIZADA a/	90 235	80 142	10 483	9 311
SUPERFICIE SEMBRADA CON SEMILLA MEJORADA	31 811	36 053	3 663	4 152
SUPERFICIE CON ASISTENCIA TÉCNICA b/	17 015	27 089	1 378	2 194
SUPERFICIE ATENDIDA CON SERVICIOS DE SANIDAD VEGETAL	33 036	66 069	2 011	4 023
SUPERFICIE MECANIZADA	139 310	142 135 R/	20 583	21 001

a/ Comprende la aplicación de abonos químicos y orgánicos.

b/ Se refiere a asistencia técnica sin costo para el productor.

FUENTE: Comité de Información Estadística y Geográfica del Sector Agropecuario (CIEGSA).

## **10. Ganadería**

---

<b>10.1 Población Ganadera, Avícola y Existencias de Colmenas 1994 y 2000 (Cabezas)</b>	<b>117</b>
<b>Gráfica 10.a Población Ganadera 1994 y 2000 (Cabezas)</b>	<b>117</b>
<b>10.2 Sacrificio de Ganado y Aves por Tipo de Rastro 1994 y 2000 (Cabezas)</b>	<b>118</b>
<b>10.3 Volumen de la Producción de Carne en Canal de las Especies Ganaderas De 1994 a 2000 (Toneladas)</b>	<b>118</b>
<b>10.4 Volumen y Valor de los Productos Pecuarios 1994 y 2000</b>	<b>119</b>
<b>10.5 Superficie Dedicada a la Ganadería por Tipo Años agrícolas 1993/94 y 1999/00 (Hectáreas)</b>	<b>119</b>

# 10. GANADERÍA

## POBLACIÓN GANADERA, AVÍCOLA Y EXISTENCIAS DE COLMENAS 1994 y 2000 a/ (Cabezas)

CUADRO 10.1

CONCEPTO	ESTADO		MUNICIPIO	
	1994	2000	1994	2000
BOVINO b/	140 300	101 000	11 914	9 835
PORCINO	48 000	48 199 c/	6 463	6 493
OVINO	21 600	32 500 d/	8 025	9 750
CAPRINO	37 000	23 693 e/	10 850	6 825
EQUINO	23 563	43 129 f/	3 623	6 378
AVES	19 686 670 g/	70 741 199 h/	2 210 725	6 555 058
COLMENAS i/	7 500	13 000	891	1 544

a/ Datos referidos al 31 de diciembre de cada año.

b/ Comprende: bovino para leche, carne, doble propósito y trabajo.

c/ Incluye lechones.

d/ Comprende: ovinos para carne, para lana y doble propósito.

e/ Comprende: caprinos para carne y para leche.

f/ Incluye: asnos y mulas para monta, tiro y carga.

g/ Comprende: aves para carne y huevo.

h/ Comprende: gallinas, gallos, pollos, pollas y avestruces tanto para la producción de carne como de huevo.

i/ Comprende: colmenas rústicas y modernas.

FUENTE: Comité de Información Estadística y Geográfica del Sector Agropecuario (CIEGSA).

### POBLACIÓN GANADERA 1994 y 2000 a/ (Cabezas)

Gráfica 10.a

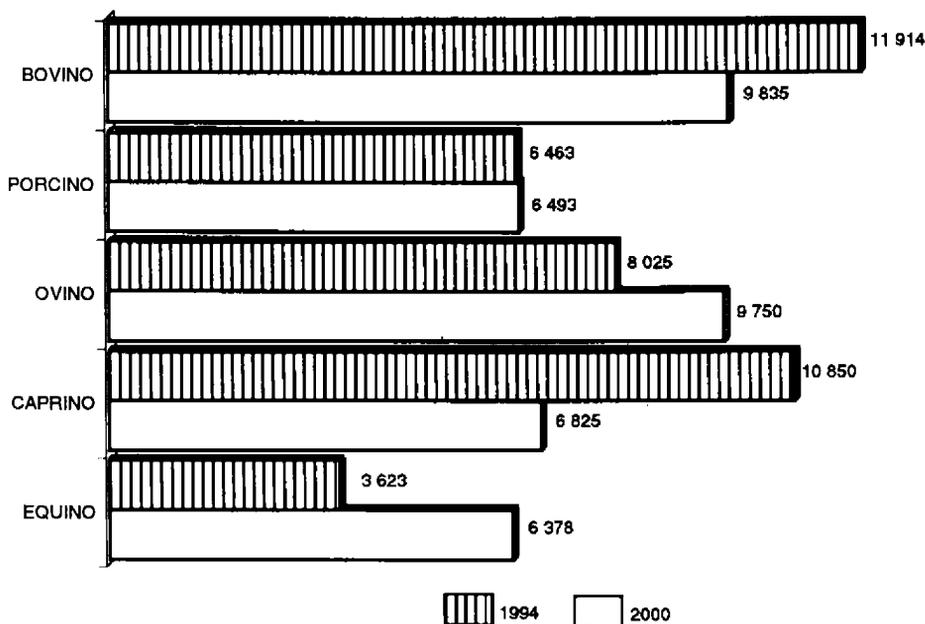

a/ Datos referidos al 31 de diciembre de cada año.

FUENTE: Cuadro 10.1

**SACRIFICIO DE GANADO Y AVES  
POR TIPO DE RASTRO  
1994 y 2000  
(Cabezas)**

CUADRO 10.2

TIPO DE RASTRO	BOVINO	PORCINO	OVINO	CAPRINO	EQUINO a/	AVES b/
<b>1994</b>						
<b>ESTADO</b>	<b>78 877</b>	<b>102 779</b>	<b>11 943</b>	<b>18 192 R/</b>	<b>11 190</b>	<b>13 345 609</b>
RASTRO TIPO INSPECCIÓN FEDERAL	72 118	0	0	15 191	11 190	13 345 609
RASTRO MUNICIPAL	6 759	102 779	11 943	3 001	0	0
<b>MUNICIPIO</b>	<b>341</b>	<b>1 445</b>	<b>183</b>	<b>566</b>	<b>0</b>	<b>0</b>
RASTRO MUNICIPAL	341	1 445	183	566	0	0
<b>2000</b>						
<b>ESTADO</b>	<b>38 785</b>	<b>53 923</b>	<b>9 081</b>	<b>13 433</b>	<b>5 949</b>	<b>69 759 379</b>
RASTRO TIPO INSPECCIÓN FEDERAL	14 327	0	0	0	5 949	14 372 379 c/
RASTRO MUNICIPAL	24 458	53 923	9 081	13 433	0	5 833 785
UNIÓN GANADERA	0	0	0	0	0	49 553 215
<b>MUNICIPIO</b>	<b>66</b>	<b>325</b>	<b>15</b>	<b>22</b>	<b>0</b>	<b>0</b>
RASTRO MUNICIPAL	66	325	15	22	0	0

a/ Incluye: ganado mular y asnal.

b/ Comprende: pollos de engorda y gallinas de deshecho, tanto de huevo para plato como de huevo fértil.

c/ Incluye avestruces.

FUENTE : Comité de Información Estadística y Geográfica del Sector Agropecuario (CIEGSA).

**VOLUMEN DE LA PRODUCCIÓN DE CARNE EN CANAL  
DE LAS ESPECIES GANADERAS  
De 1994 a 2000  
(Toneladas)**

CUADRO 10.3

AÑO	BOVINO	PORCINO	CAPRINO
1994	50	68	9
1995	866	602	82
1996	640	599	82
1997	1 081	597	114
1998	1 513	99	114
1999	296	87	47
2000	274	94	53

FUENTE: Comité de Información Estadística y Geográfica del Sector Agropecuario (CIEGSA).

**VOLUMEN Y VALOR DE LOS PRODUCTOS PECUARIOS 1994 y 2000**

CUADRO 10.4

PRODUCTO	VOLUMEN (Toneladas)		VALOR (Miles de pesos)	
	ESTADO	MUNICIPIO	ESTADO	MUNICIPIO
<b>1994</b>				
<b>TOTAL</b>	<b>NA</b>	<b>NA</b>	<b>285 454</b>	<b>42 122</b>
HUEVO	8 268	4 079	24 804	12 237
CERA	14	1	56	7
MIEL	257	31	1 002	119
LANA	23	9	52	19
PIELES	2 444	12	7 821	38
LECHE DE BOVINO a/	273 608	32 285	251 719	29 702
<b>2000</b>				
<b>TOTAL</b>	<b>NA</b>	<b>NA</b>	<b>1 163 923</b>	<b>126 503</b>
HUEVO	8 559	0	61 060	0
MIEL	159	19	3 498	415
LECHE DE BOVINOS a/	389 234	44 626	1 099 365	126 088

a/ En volumen se refiere a miles de litros.

FUENTE: Comité de Información Estadística y Geográfica del Sector Agropecuario (CIEGSA).

**SUPERFICIE DEDICADA A LA GANADERÍA POR TIPO**  
**Años agrícolas 1993/94 y 1999/00**  
**(Hectáreas)**

CUADRO 10.5

TIPO	ESTADO		MUNICIPIO	
	1993/94	1999/00	1993/94	1999/00
<b>TOTAL</b>	<b>374 619</b>	<b>374 516 R/</b>	<b>24 802</b>	<b>24 778</b>
PASTOS Y PRADERAS	339 270	331 030 R/	23 423	23 386
INDUCIDAS	2 330	2 923 R/	224	187
NATURALES	336 940	328 107	23 199	23 199
CULTIVOS FORRAJEROS a/	35 349	43 486	1 379	1 392

a/ Se refiere a la superficie sembrada de cultivos como maíz forraje, avena forraje, sorgo forraje, nopal forraje y alfalfa.

FUENTE: Comité de Información Estadística y Geográfica del Sector Agropecuario (CIEGSA).

## **11. Silvicultura**

---

### **11.1 Árboles Plantados y Superficie Reforestada 1994 y 2000**

123

# 11. SILVICULTURA

## ÁRBOLES PLANTADOS Y SUPERFICIE REFORESTADA 1994 y 2000

CUADRO 11.1

CONCEPTO	ESTADO		MUNICIPIO	
	1994	2000	1994	2000
ÁRBOLES PLANTADOS	205 526	2 600 637	53 597	66 967
SUPERFICIE REFORESTADA (Hectáreas)	401.06	3 056.96	106.23	162.28

FUENTE: Secretaría de Medio Ambiente y Recursos Naturales, Delegación en el Estado.

## **12. Pesca**

---

12.1 Volumen de la Captura de Acuicultura en Peso Vivo en el Sector Social por Especie 1994 y 2000 (Toneladas)	127
--	-----

Gráfica 12.a Volumen de la Captura de Acuicultura en Peso Vivo en el Sector Social De 1994 a 2000 (Toneladas)	128
---	-----

## 12. PESCA

### VOLUMEN DE LA CAPTURA DE ACUACULTURA EN PESO VIVO EN EL SECTOR SOCIAL POR ESPECIE 1994 y 2000 (Toneladas)

CUADRO 12.1

ESPECIE	ESTADO	MUNICIPIO
<b>1994</b>		
<b>TOTAL</b>	<b>1 114.000</b>	<b>89.120</b>
TILAPIA	768.660	61.492
CARPA	222.800	17.824
LOBINA	89.120	7.129
BAGRE	33.420	2.675
<b>2000</b>		
<b>TOTAL</b>	<b>518.842</b>	<b>41.507</b>
TILAPIA	250.457	20.036
CARPA	147.192	11.775
LOBINA	63.850	5.108
BAGRE	57.343	4.588

FUENTE: Secretaría de Agricultura, Ganadería, Desarrollo Rural, Pesca y Alimentación, Delegación en el Estado. Subdelegación Agropecuaria; Departamento de Acuicultura; Centro Acuícola de Pabellón de Hidalgo.

**VOLUMEN DE LA CAPTURA DE ACUACULTURA  
EN PESO VIVO EN EL SECTOR SOCIAL  
De 1994 a 2000  
(Toneladas)**

Gráfica 12.a

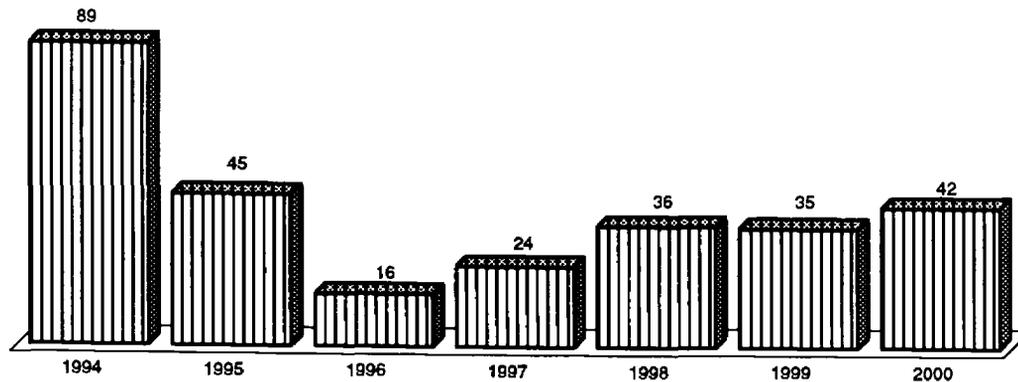

FUENTE: Secretaría de Agricultura, Ganadería, Desarrollo Rural, Pesca y Alimentación, Delegación en el Estado. Subdelegación Agropecuaria; Departamento de Acuacultura; Centro Acuícola de Pabellón de Hidalgo.

## **13. Industria**

---

<b>13.1 Unidades Económicas Censadas, Personal Ocupado, Remuneraciones, Producción Bruta e Insumos Totales, y Valor Agregado Censal Bruto en la Industria Manufacturera por Subsector de Actividad Años censales 1993 y 1998</b>	<b>131</b>
<b>Gráfica 13.a Personal Ocupado en la Industria Manufacturera por Subsector de Actividad Años censales 1993 y 1998</b>	<b>132</b>
<b>13.2 Licencias de Construcción Expedidas por Destino de la Obra 2000</b>	<b>133</b>
<b>13.3 Usuarios y Volumen de las Ventas de Energía Eléctrica por Tipo de Servicio 1994 y 2000</b>	<b>133</b>
<b>Gráfica 13.b Usuarios de Energía Eléctrica por Principales Tipos de Servicio 31 de diciembre de 2000 (Porcentaje)</b>	<b>134</b>

### 13. INDUSTRIA

**UNIDADES ECONÓMICAS CENSADAS, PERSONAL OCUPADO, REMUNERACIONES, PRODUCCIÓN BRUTA E INSUMOS TOTALES, Y VALOR AGREGADO CENSAL BRUTO EN LA INDUSTRIA MANUFACTURERA POR SUBSECTOR DE ACTIVIDAD**  
Años censales 1993 y 1998

CUADRO 13.1

SUBSECTOR	UNIDADES ECONÓMICAS CENSADAS a/	PERSONAL OCUPADO b/	REMUNERACIONES (Miles de pesos)	PRODUCCIÓN BRUTA TOTAL (Miles de pesos)	INSUMOS TOTALES (Miles de pesos)	VALOR AGREGADO CENSAL BRUTO (Miles de pesos)
<b>1993</b>						
<b>TOTAL</b>	<b>27</b>	<b>182</b>	<b>1 272.5</b>	<b>3 094.9</b>	<b>987.8</b>	<b>2 107.1</b>
PRODUCTOS ALIMENTICIOS, BEBIDAS Y TABACO	14	29	72.6	962.0	727.4	234.6
TEXTILES, PRENDAS DE VESTIR E INDUSTRIA DEL CUERO	C	138	1 189.0	1 756.8	34.9	1 721.9
INDUSTRIAS DE LA MADERA Y PRODUCTOS DE MADERA. INCLUYE MUEBLES	C	2	0.0	10.2	5.6	4.6
PRODUCTOS MINERALES NO METÁLICOS. EXCLUYE LOS DERIVADOS DEL PETRÓLEO Y DEL CARBÓN	C	4	0.0	67.3	34.6	32.7
PRODUCTOS METÁLICOS, MAQUINARIA Y EQUIPO. INCLUYE INSTRUMENTOS QUIRÚRGICOS Y DE PRECISIÓN	15	9	10.9	298.6	185.3	113.2
<b>1998 c/</b>						
<b>TOTAL</b>	<b>C</b>	<b>723</b>	<b>15 209.0</b>	<b>32 999.0</b>	<b>14 451.0</b>	<b>18 548.0</b>
PRODUCTOS ALIMENTICIOS, BEBIDAS Y TABACO	C	48	360.0	4 847.0	3 752.0	1 095.0
TEXTILES, PRENDAS DE VESTIR E INDUSTRIA DEL CUERO	C	645	14 654.0	26 090.0	9 191.0	16 899.0
INDUSTRIAS DE LA MADERA Y PRODUCTOS DE MADERA. INCLUYE MUEBLES	C	1	0.0	17.0	13.0	4.0
PAPEL Y PRODUCTOS DE PAPEL, IMPRENTAS Y EDITORIALES	C	4	27.0	94.0	61.0	33.0
SUSTANCIAS QUÍMICAS, PRODUCTOS DERIVADOS DEL PETRÓLEO Y DEL CARBÓN, DE HULE Y DE PLÁSTICO	C	5	51.0	223.0	113.0	110.0

(Continúa)

**UNIDADES ECONÓMICAS CENSADAS, PERSONAL OCUPADO, REMUNERACIONES, PRODUCCIÓN BRUTA E INSUMOS TOTALES, Y VALOR AGREGADO CENSAL BRUTO EN LA INDUSTRIA MANUFACTURERA POR SUBSECTOR DE ACTIVIDAD**

CUADRO 13.1

**Años censales 1993 y 1998**

SUBSECTOR	UNIDADES ECONÓMICAS CENSADAS a/	PERSONAL OCUPADO b/	REMUNERACIONES (Miles de pesos)	PRODUCCIÓN BRUTA TOTAL (Miles de pesos)	INSUMOS TOTALES (Miles de pesos)	VALOR AGREGADO CENSAL BRUTO (Miles de pesos)
PRODUCTOS MINERALES NO METÁLICOS. EXCLUYE LOS DERIVADOS DEL PETRÓLEO Y DEL CARBÓN	C	2	0.0	23.0	17.0	6.0
PRODUCTOS METÁLICOS, MAQUINARIA Y EQUIPO. INCLUYE INSTRUMENTOS QUIRÚRGICOS Y DE PRECISIÓN	C	17	117.0	1 698.0	1 299.0	399.0
OTRAS INDUSTRIAS MANUFACTURERAS	C	1	0.0	7.0	5.0	2.0

a/ Término genérico con el cual se denomina a todo tipo de unidades de observación objeto del censo.

b/ Se refiere al promedio anual.

c/ Los datos corresponden a las unidades que realizaron actividades económicas del 1 de enero al 31 de diciembre del año de referencia e incluye aquellas que trabajaron parcialmente durante ese período.

FUENTE: INEGI. Aguascalientes, XIV Censo Industrial, XI Censo Comercial y XI Censo de Servicios. Censos Económicos 1994.

INEGI. Dirección General de Estadística; Dirección de Censos de Sectores Económicos.

**PERSONAL OCUPADO EN LA INDUSTRIA MANUFACTURERA POR SUBSECTOR DE ACTIVIDAD**  
Años censales 1993 y 1998

Gráfica 13.a

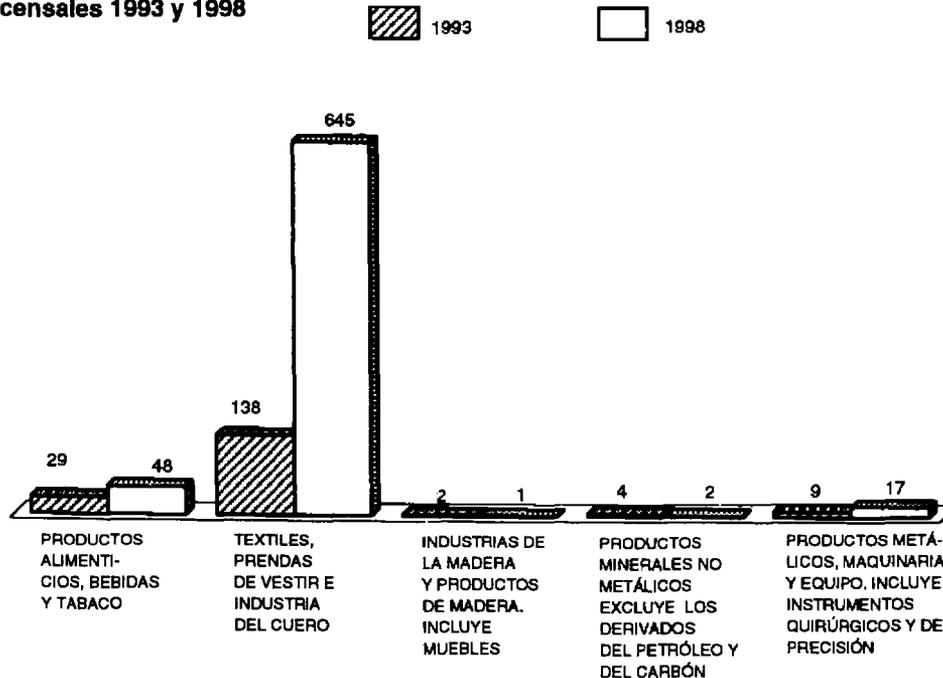

FUENTE: Cuadro 13.1

**LICENCIAS DE CONSTRUCCIÓN EXPEDIDAS  
POR DESTINO DE LA OBRA a/  
2000**

CUADRO 13.2

DESTINO	ESTADO	MUNICIPIO
<b>TOTAL</b>	<b>7 418</b>	<b>58</b>
HABITACIONAL	4 365	21
COMERCIAL	438	5
INDUSTRIAL	65	4
OTRO b/	2 550	28

a/ Se refiere a licencias expedidas para construcción, ampliación y/o remodelación de la obra.

b/ Comprende: casa-comercio, obra para CFE, CAPAMA, iglesia, demoliciones y permisos comunes; remodelación de unidades deportivas, caminos, bibliotecas, camellón, aulas, bodegas, bardeos y fosas de panteón.

FUENTE: Presidencias Municipales: Aguascalientes, Asientos, Calvillo, Cosío, Jesús María, El Llano, Pabellón de Arteaga, Rincón de Romos, San Francisco de los Romo, San José de Gracia y Tepetzalá.

**USUARIOS Y VOLUMEN DE LAS VENTAS DE ENERGÍA ELÉCTRICA  
POR TIPO DE SERVICIO  
1994 y 2000**

CUADRO 13.3

TIPO DE SERVICIO	USUARIOS a/		VOLUMEN DE LAS VENTAS (Megawatts-hora)	
	ESTADO	MUNICIPIO	ESTADO	MUNICIPIO
<b>1994</b>				
<b>TOTAL</b>	<b>197 012</b>	<b>5 416</b>	<b>1 249 730.635</b>	<b>30 099.432</b>
RESIDENCIAL	166 620	4 624	236 331.621	4 465.586
INDUSTRIAL	1 188	12	495 046.790	371.242
COMERCIAL	24 364	428	79 337.168	869.445
AGRÍCOLA	2 085	167	309 772.022	21 192.680
ALUMBRADO PÚBLICO	2 170	121	40 548.396	739.794
BOMBEO DE AGUAS POTABLES Y NEGRAS	409	42	88 426.702	2 458.501
OTROS b/	176	22	267.936	2.184

(Continúa)

**USUARIOS Y VOLUMEN DE LAS VENTAS DE ENERGÍA ELÉCTRICA  
POR TIPO DE SERVICIO  
1994 y 2000**

CUADRO 13.3

TIPO DE SERVICIO	USUARIOS a/		VOLUMEN DE LAS VENTAS (Megawatts-hora)	
	ESTADO	MUNICIPIO	ESTADO	MUNICIPIO
<b>2000</b>				
TOTAL	262 580	8 550	1 692 375.894	62 581.258
RESIDENCIAL	224 254	7 319	337 255.175	9 271.072
INDUSTRIAL	1 888	34	835 560.824	2 790.662
COMERCIAL	31 356	776	104 157.722	1 887.455
AGRÍCOLA	2 288	248	342 672.111	43 911.024
ALUMBRADO PÚBLICO	2 357	123	47 575.931	1 051.162
BOMBEO DE AGUAS POTABLES Y NEGRAS	252	45	24 749.292	3 662.925
TEMPORAL	185	5	404.839	6.958

a/ Se refiere al número de contratos celebrados para el suministro de energía eléctrica, existentes al 31 de diciembre de cada año.

b/ Comprende la tarifa de servicio público y temporal.

FUENTE: CFE, División Bajío. Zona de Distribución Aguascalientes.

**USUARIOS DE ENERGÍA ELÉCTRICA  
POR PRINCIPALES TIPOS DE SERVICIO  
31 de diciembre de 2000  
(Porcentaje)**

Gráfica 13.b

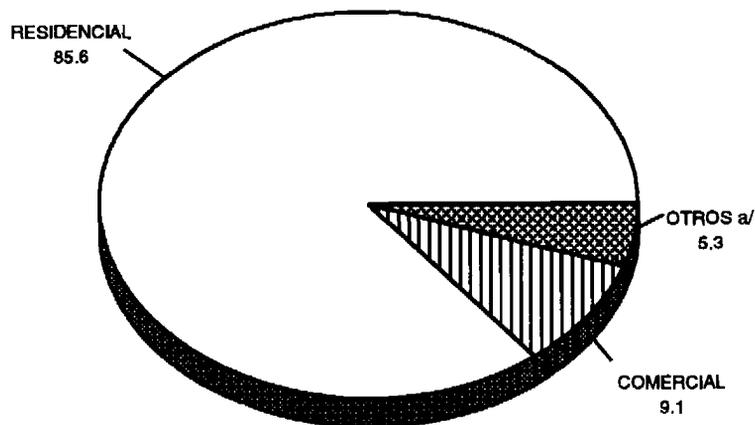

a/ Comprende: Industrial, agrícola, alumbrado público, bombeo de aguas potables y negras, y temporal.

FUENTE: Cuadro 13.3

## **14. Comercio**

---

<b>14.1 Unidades Económicas Censadas, Personal Ocupado, Remuneraciones, Ingresos e Insumos Totales, y Valor Agregado Censal Bruto del Comercio por Subsector de Actividad Años censales 1993 y 1998</b>	<b>137</b>
<b>Gráfica 14.a Personal Ocupado e Ingresos en el Comercio por Subsector de Actividad Años censales 1993 y 1998 (Porcentaje)</b>	<b>138</b>
<b>Gráfica 14.b Personal Ocupado e Ingresos en el Comercio al Por Menor Años censales 1993 y 1998 (Porcentaje)</b>	<b>138</b>
<b>14.2 Unidades de Comercio y Abasto 31 de diciembre de 2000</b>	<b>139</b>
<b>14.3 Lecherías LICONSA, Familias Benefiarias, Dotación Anual e Importe de la Venta de Leche Reconstituida 2000</b>	<b>139</b>

## 14. COMERCIO

### UNIDADES ECONÓMICAS CENSADAS, PERSONAL OCUPADO, REMUNERACIONES, INGRESOS E INSUMOS TOTALES, Y VALOR AGREGADO CENSAL BRUTO DEL COMERCIO POR SUBSECTOR DE ACTIVIDAD Años censales 1993 y 1998

CUADRO 14.1

SUBSECTOR	UNIDADES ECONÓMICAS CENSADAS a/	PERSONAL OCUPADO b/	REMUNERACIONES (Miles de pesos)	INGRESOS TOTALES DERIVADOS DE LA ACTIVIDAD (Miles de pesos)	INSUMOS TOTALES (Miles de pesos)	VALOR AGREGADO CENSAL BRUTO (Miles de pesos)
<b>1993</b>						
<b>TOTAL</b>	<b>145</b>	<b>228</b>	<b>176.7</b>	<b>18 795.3</b>	<b>16 401.9</b>	<b>2 393.4</b>
COMERCIO AL POR MAYOR	C	3	0.0	59.1	41.9	17.2
COMERCIO AL POR MENOR	C	225	176.7	18 736.2	16 360.0	2 376.2
<b>1998 c/</b>						
<b>TOTAL</b>	<b>168</b>	<b>337</b>	<b>1 758.0</b>	<b>7 585.0 d/</b>	<b>2 187.0</b>	<b>5 398.0</b>
COMERCIO AL POR MAYOR	15	97	1 053.0	1 787.0	326.0	1 461.0
COMERCIO AL POR MENOR	153	240	705.0	5 798.0	1 861.0	3 937.0

NOTA: La información incluye tanto las áreas urbanas como rurales. Para mayor detalle sobre los alcances y límites de esta información se recomienda consultar el documento citado en la fuente.

a/ Término genérico con el cual se denomina a todo tipo de unidades de observación objeto del censo.

b/ Se refiere al promedio anual.

c/ Los datos corresponden a las unidades que realizaron actividades del 1º de enero al 31 de diciembre del año de referencia, e incluye aquellas que sólo trabajaron parcialmente durante ese periodo.

d/ Se refiere a la Producción Bruta Total.

FUENTE: INEGI. Aguascalientes, XIV Censo Industrial, XI Censo Comercial y XI Censo de Servicios. Censos Económicos 1994.

INEGI. Dirección General de Estadística; Dirección de Censos de Sectores Económicos.

**PERSONAL OCUPADO E INGRESOS  
EN EL COMERCIO POR SUBSECTOR  
DE ACTIVIDAD**  
Años censales 1993 y 1998  
(Porcentaje)

Gráfica 14.a

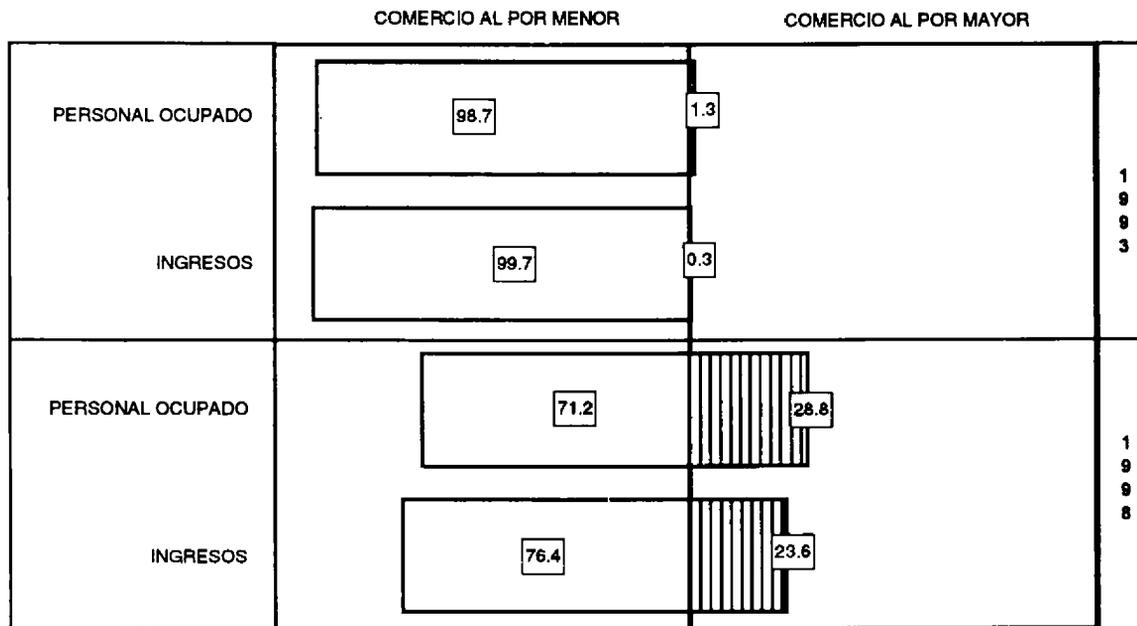

FUENTE: Cuadro 14.1

**PERSONAL OCUPADO E INGRESOS  
EN EL COMERCIO AL POR MENOR**  
Años censales 1993 y 1998  
(Porcentaje)

Gráfica 14.b

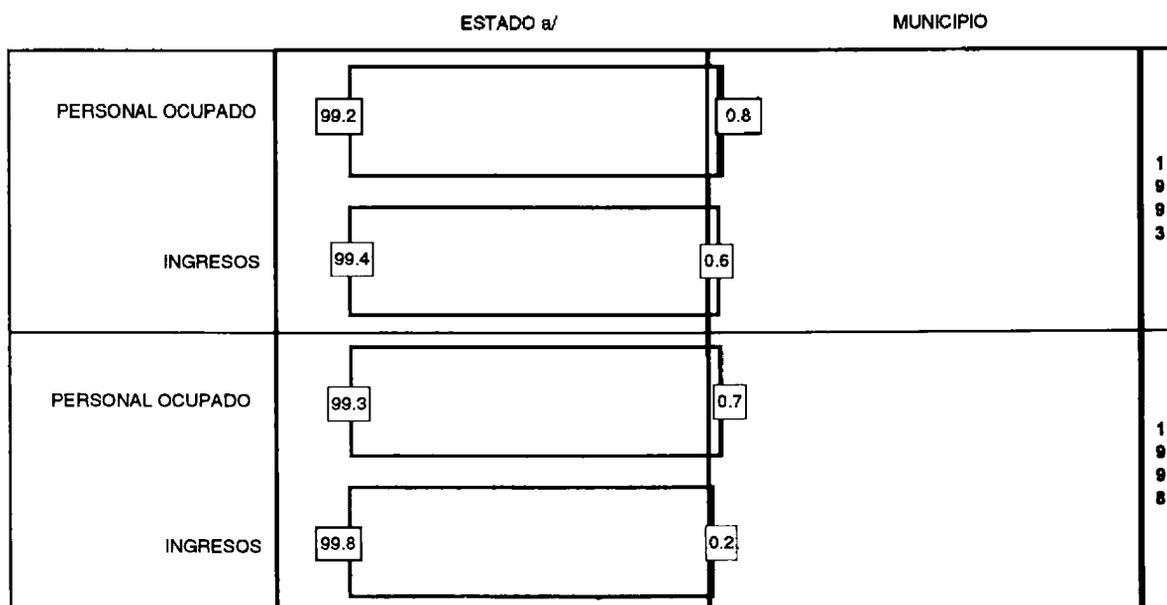

a/ Se refiere al resto de los municipios.

FUENTE: INEGI. Aguascalientes, XIV Censo Industrial, XI Censo Comercial y XI Censo de Servicios. Censos Económicos 1994.  
INEGI. Dirección General de Estadística; Dirección de Censos de Sectores Económicos.

**UNIDADES DE COMERCIO Y ABASTO**  
31 de diciembre de 2000

CUADRO 14.2

CONCEPTO	ESTADO	MUNICIPIO
TIENDAS DICONSA a/	103	18
TIANGUIS	75	2
MERCADOS PÚBLICOS	20	1

a/ Comprende tiendas rurales y las del Programa de Apoyo a Zonas Populares Urbanas.

FUENTE: Presidencia Municipal de Asientos. Secretaría de Desarrollo Urbano; Dirección de Planeación Urbana y Rural.

**LECHERÍAS LICONSA, FAMILIAS BENEFICIARIAS,  
DOTACIÓN ANUAL E IMPORTE DE LA VENTA  
DE LECHE RECONSTITUIDA  
2000**

CUADRO 14.3

CONCEPTO	ESTADO	MUNICIPIO
LECHERÍAS a/	36	3
FAMILIAS BENEFICIARIAS a/	11 826	238
DOTACIÓN ANUAL DE LECHE	4 593 062	78 408
IMPORTE DE LA VENTA	13 391.72	223.46

a/ Datos referidos al 31 de diciembre.

FUENTE: LICONSA, Gerencia Estatal. Subgerencia de Padrón de Beneficiarios.

## **15. Transporte y Comunicaciones**

---

15.1 Longitud de la Red Carretera por Tipo de Camino 1994 y 2000 (Kilómetros)	143
Gráfica 15.a Longitud de la Red Carretera por Tipo de Camino 31 de diciembre de 2000 (Porcentaje)	144
Gráfica 15.b Vehículos de Motor Registrados en Circulación 1994 y 2000	144
15.2 Oficinas de Correos y de la Red Telegráfica 1994 y 2000	145
15.3 Personal Ocupado, Remuneraciones, Ingresos y Gastos Totales en las Oficinas de Telégrafos 2000	145
15.4 Telegramas y Giros Transmitidos y Recibidos 2000	146

## 15. TRANSPORTE Y COMUNICACIONES

### LONGITUD DE LA RED CARRETERA POR TIPO DE CAMINO 1994 y 2000 a/ (Kilómetros)

CUADRO 15.1

TIPO DE CAMINO	ESTADO b/		MUNICIPIO	
	1994	2000	1994	2000
<b>TOTAL</b>	<b>2 089.0</b>	<b>1 940.6</b>	<b>288.0</b>	<b>288.2</b>
TRONCAL FEDERAL c/	385.0	375.1	42.0	42.7
PAVIMENTADA d/	385.0	375.1	42.0	42.7
ALIMENTADORAS ESTATALES e/	748.0	794.1	75.0	98.8
PAVIMENTADA c/	635.0	705.8	69.0	95.6
REVESTIDA	113.0	88.3	6.0	3.2
CAMINOS RURALES	956.0	763.3	171.0	146.7
REVESTIDA	956.0	763.3	171.0	146.7
BRECHAS MEJORADAS	0.0	8.1	0.0	0.0

a/ Datos referidos al 31 de diciembre de cada año.

b/ Incluye longitudes de carreteras de los Estados de Jalisco y Zacatecas que dan continuidad a carreteras con origen y destino en el Estado de Aguascalientes intercomunicando a localidades vecinas.

c/ También es conocida como principal o primaria, tiene como objetivo específico servir al tránsito de larga distancia. Se refiere a caminos libres pavimentados de terracería y revestidos.

d/ Comprende caminos de dos, cuatro o más carriles.

e/ También conocidas con el nombre de carreteras secundarias, tienen como propósito principal servir de acceso a las carreteras troncales.

FUENTE: Centro SCT Aguascalientes, Unidad de Planeación y Evaluación.

**LONGITUD DE LA RED CARRETERA  
POR TIPO DE CAMINO**  
31 de diciembre de 2000  
(Porcentaje)

Gráfica 15.a

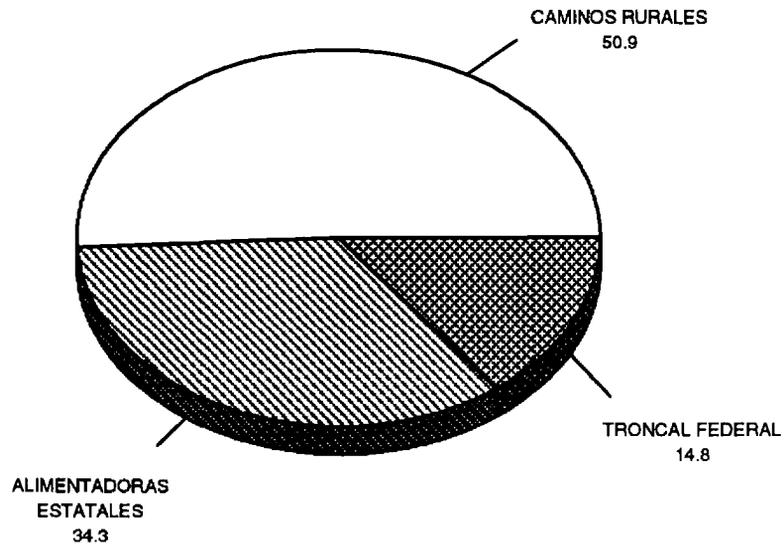

FUENTE: Cuadro 15.1

**VEHÍCULOS DE MOTOR REGISTRADOS  
EN CIRCULACIÓN**  
1994 y 2000 a/

Gráfica 15.b

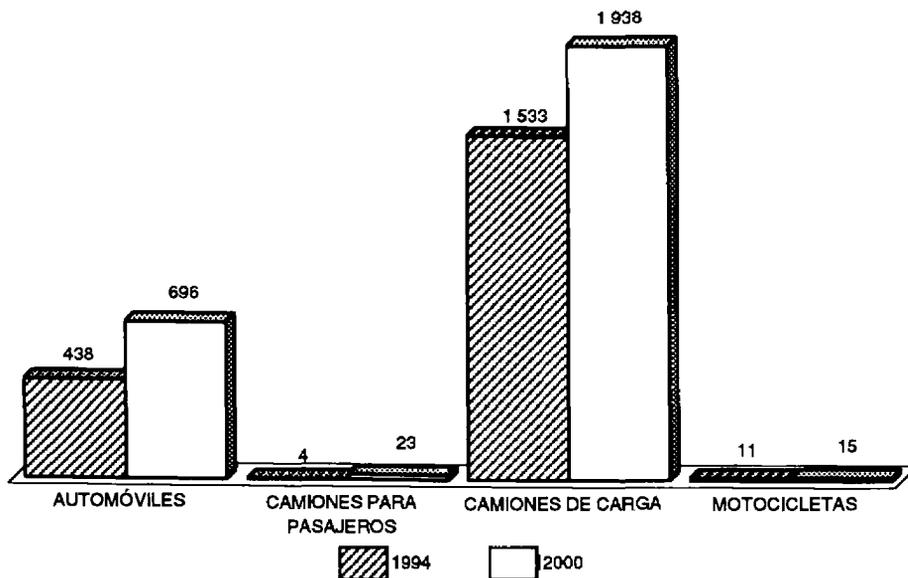

NOTA: Comprende vehículos de servicio: particular, oficial y público.

a/ Datos referidos al 31 de diciembre de cada año.

FUENTE: Secretaría de Finanzas del Gobierno del Estado. Dirección General de Ingresos; Subdirección de Recaudación y Participaciones Federales.

**OFICINAS DE CORREOS Y DE LA RED TELEGRÁFICA  
1994 y 2000 a/**

CUADRO 15.2

CONCEPTO	ESTADO		MUNICIPIO	
	1994	2000	1994	2000
<b>OFICINAS DE CORREOS</b>	<b>421 R/</b>	<b>428 R/</b>	<b>19</b>	<b>10</b>
ADMINISTRACIONES	12	9	1	0
SUCURSALES	5	2	1	0
AGENCIAS	84	114	9	10
EXPENDIOS b/	320	245 R/	8	0
INSTITUCIONES PÚBLICAS c/	0	55	0	0
OTRAS d/	0	3	0	0
<b>OFICINAS DE LA RED TELEGRÁFICA</b>	<b>10 e/</b>	<b>17 R/</b>	<b>0</b>	<b>2</b>
ADMINISTRACIONES	10	16	0	2
AGENCIAS	0	1	0	0

a/ Datos referidos al 31 de diciembre de cada año.

b/ Comprende los expendios ubicados en pequeños comercios.

c/ Comprende expendios DICONSA y LICONSA.

d/ Comprende Centros Operativos y Centros de Reparto.

e/ Incluye una oficina del servicio cotel

FUENTE: Servicio Postal Mexicano, Gerencia Postal Estatal. Unidad de Operación.  
TELECOMM, Gerencia Estatal.

**PERSONAL OCUPADO, REMUNERACIONES, INGRESOS  
Y GASTOS TOTALES EN LAS OFICINAS DE TELÉGRAFOS  
2000**

CUADRO 15.3

CONCEPTO	ESTADO	MUNICIPIO
	2000	2000
PERSONAL OCUPADO TOTAL a/	85	2
REMUNERACIONES TOTALES AL PERSONAL OCUPADO (Miles de pesos)	5 612.7	98.2
INGRESOS TOTALES b/ (Miles de pesos)	7 355.7	42.5
GASTOS TOTALES (Miles de pesos)	6 884.4 c/	137.3

a/ Datos referidos al 31 de diciembre.

b/ Comprende: ingresos por servicios de telex, telefax, telepac, conducción de señales, telegráficos, fonotelegramas, internet, nuevos servicios y venta de espacios.

c/ Comprende: sueldos, compensaciones, aguinaldos, primas vacacionales, estímulos y recompensas, y gastos de oficina.

FUENTE: TELECOMM, Gerencia Estatal.

**TELEGRAMAS Y GIROS TRANSMITIDOS Y RECIBIDOS  
2000**

CUADRO 15.4

CONCEPTO	ESTADO		MUNICIPIO	
	2000		2000	
TELEGRAMAS TRANSMITIDOS	34 363 a/		5	
TELEGRAMAS RECIBIDOS	40 189		109	
GIROS TRANSMITIDOS	50 488		515	
GIROS RECIBIDOS	70 948		450	

a/ Incluye el servicio de fonotelegrafía (Telegrama por teléfono).  
FUENTE: TELECOMM, Gerencia Estatal.

## **16. Finanzas Públicas**

---

16.1 Ingresos y Egresos Brutos por Concepto 1994 y 1999 (Miles de pesos)	149
Gráfica 16.a Ingresos Brutos del Municipio por Origen De 1994 a 1999 (Porcentaje)	149
16.2 Inversión Pública Ejercida por Principales Programas 2000 (Miles de pesos)	150

# 16. FINANZAS PÚBLICAS

## INGRESOS Y EGRESOS BRUTOS POR CONCEPTO 1994 y 1999 (Miles de pesos)

CUADRO 16.1

CONCEPTO	ESTADO a/		MUNICIPIO	
	1994	1999	1994	1999
<b>INGRESOS BRUTOS</b>	<b>216 681.00 R/</b>	<b>927 533.07</b>	<b>4 819.00</b>	<b>16 992.67</b>
IMPUESTOS	53 189.00	63 171.16	282.00	334.86
PARTICIPACIONES FEDERALES	103 860.00	622 724.90	3 502.00	14 977.25
DERECHOS	9 607.00	107 859.05	42.00	788.48
PRODUCTOS	28 340.00	31 255.32	725.00	406.13
APROVECHAMIENTOS	19 025.00	33 793.71	124.00	476.14
DEUDA PÚBLICA	1 295.00	4 073.81	135.00	0.00
DISPONIBILIDADES	1 365.00	12 146.33	9.00	9.77
TRANSFERENCIAS	0.00	38 655.30	0.00	0.00
OTROS	0.00	13 853.50	0.00	0.00
<b>EGRESOS BRUTOS</b>	<b>216 681.00</b>	<b>927 533.07 b/</b>	<b>4 819.00</b>	<b>16 992.67</b>
GASTOS ADMINISTRATIVOS	149 880.00	482 943.15	4 319.00	15 498.97
OBRAS PÚBLICAS Y FOMENTO	44 802.00	337 880.90	17.00	91.16
TRANSFERENCIAS	7 019.00	54 969.18	483.00	1 105.80
DEUDA PÚBLICA	13 901.00	20 954.62	0.00	0.00
DISPONIBILIDADES	1 079.00	29 223.99	0.00	296.74
POR CUENTA DE TERCEROS	0.00	1 561.23	0.00	0.00

a/ Se refiere a los totales de los Ingresos y Egresos Brutos Municipales.

b/ La suma no coincide con el total debido al redondeo de las cifras.

FUENTE: INEGI. Dirección General de Estadística; Dirección de Estadísticas Económicas.

### INGRESOS BRUTOS DEL MUNICIPIO POR ORIGEN De 1994 a 1999 (Porcentaje)

Gráfica 16.a

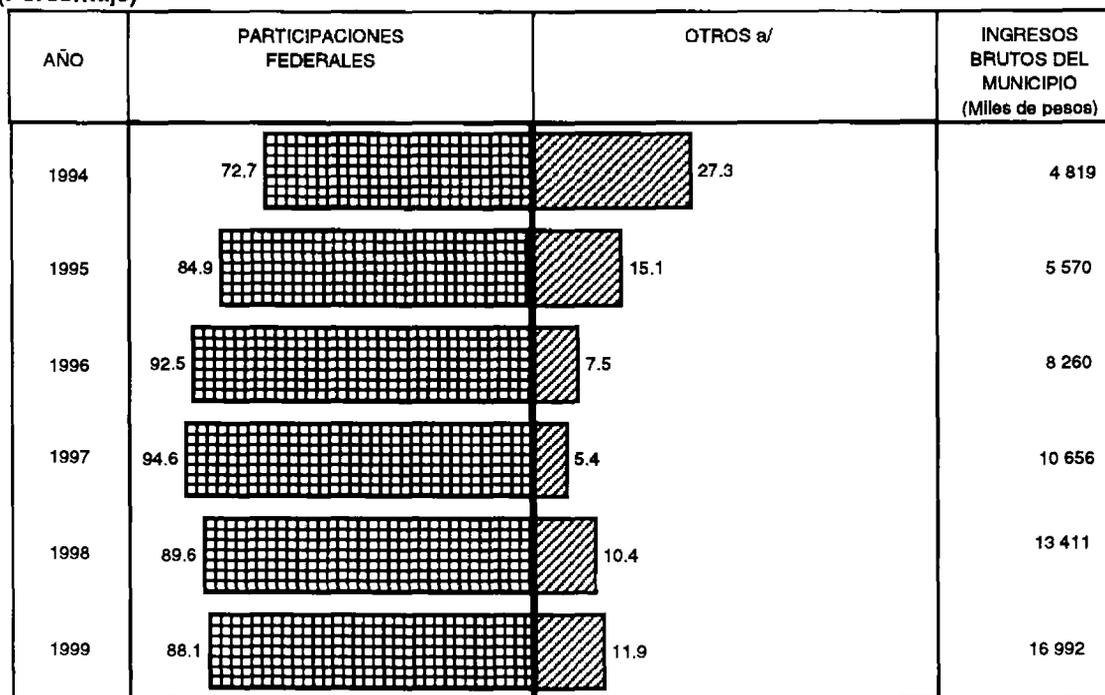

a/ Comprende: derechos, impuestos, aprovechamientos, productos y adicionales.

FUENTE: INEGI. Dirección General de Estadística; Dirección de Estadísticas Económicas.

**INVERSIÓN PÚBLICA EJERCIDA POR PRINCIPALES PROGRAMAS**

CUADRO 16.2

**2000****(Miles de pesos)**

<b>SECTOR</b>	<b>ESTADO</b>	<b>MUNICIPIO</b>
<b>TOTAL</b>	<b>585 226</b>	<b>20 675</b>
AGUA POTABLE	66 504	6 220
INFRAESTRUCTURA EDUCATIVA	87 239	4 176
CARRETERAS ESTATALES	23 732	2 878
ESTÍMULOS A LA EDUCACIÓN BÁSICA	19 831	2 111
ALCANTARILLADO	42 539	1 373
URBANIZACIÓN	24 728	1 261
ELECTRIFICACIÓN	7 001	996
ESCUELA DIGNA	2 313	625
OTROS PROGRAMAS	311 339	1 035

FUENTE: Comité de Planeación para el Desarrollo del Estado.  
Secretaría de Planeación y Finanzas del Gobierno del Estado.

# Glosario

# Glosario

---

## A

**ACCIDENTE (SEGURIDAD Y ORDEN PÚBLICO).** Suceso eventual o acción que involuntariamente ocasiona daño a las personas o a las cosas, producido en las vías de circulación por los semovientes o los vehículos que por ellas transitan. 22

**ACTIVIDAD DE RECOLECCIÓN.** Es el aprovechamiento de productos de origen vegetal no considerados como recursos maderables, los cuales se clasifican en resinas, fibras, gomas, ceras, rizomas, tierra de monte y otros (hongos, semillas, hojas, nopales, tallos, frutos, musgo, heno, etcétera). 20

**ADMINISTRACIÓN (COMUNICACIONES Y TRANSPORTE).** Todo departamento o servicio gubernamental responsable del cumplimiento de las obligaciones derivadas del convenio internacional de telecomunicaciones y de sus reglamentos.

Unidades de telecomunicaciones donde se expiden mensajes y giros, y se realiza su pago y reparto a domicilio. 33

**AEROPUERTO.** Área definida de tierra o de agua, que cuenta con edificaciones, instalaciones y equipos, destinados total o parcialmente a la llegada, salida y movimiento de aeronaves. 22

**AEROPUERTO INTERNACIONAL.** Todo aeropuerto designado por la autoridad aeronáutica, cuyo territorio está situado como puerto de entrada o salida para el tráfico aéreo internacional, donde se llevan a cabo los trámites de aduanas, inmigración, sanidad pública, cuarentena agrícola y procedimientos similares.

Para fines estadísticos, el término "aeropuerto(s) internacional(es) principal(es)" de un país, se refiere a aquellos aeropuertos que tengan un total combinado que ascienda por lo menos al 80% del total del tráfico comercial internacional (regular y no regular), de todos los aeropuertos que conformen su red aeroportuaria. Cada país determina cuáles son sus aeropuertos internacionales principales, por medio de lineamientos de la Organización de Aviación Civil Internacional que toma en cuenta los criterios de tráfico descritos. 22

**ALUMNO.** Es la persona matriculada en cualquier grado de los diversos niveles, modalidades y servicios del Sistema Educativo Nacional. 29

**ALUMNO EGRESADO.** Es el que, una vez que ha terminado satisfactoriamente un nivel educativo, se hace acreedor al respectivo certificado de estudios. 29

**AMPLITUD MODULADA (AM).** (Modulación de amplitud). Método para transmitir información usando una onda de radio como portadora.

La frecuencia de la onda portadora permanece inalterable, pero la amplitud varía de acuerdo con la amplitud de la señal de entrada. 33

**AÑO AGRÍCOLA.** Período que resulta de la adición del ciclo agrícola otoño-invierno con el ciclo primavera-verano. La producción de un determinado año agrícola comprende la suma de la obtenida en los dos ciclos indicados, más la cosecha de los cultivos perennes realizada en ese lapso. 7

**APROVECHAMIENTOS (FINANZAS PÚBLICAS).** Son ingresos ordinarios provenientes de las actividades de derecho público que realiza el gobierno y que recibe en forma de recargos o multas, o como cualquier ingreso no clasificable, como impuestos, derechos o productos. 31

## B

**BANCA COMERCIAL.** Se denomina así a las instituciones de crédito autorizadas por el Gobierno Federal, para captar recursos financieros del público y otorgar a su vez créditos, destinados a mantener en operación las actividades económicas. Por estas transacciones de captación y financiamiento, la banca comercial establece tasas de interés activas y pasivas. 31

**BRECHA.** Vía de comunicación provocada por el tránsito peatonal, animal o vehicular y que carece de trazo específico. 23

## C

**CABOTAJE.** Transporte marítimo de carga y de personas entre puertos del mismo país. 22

**CAMA CENSABLE.** Es la cama en servicio, instalada en el área de hospitalización, para uso regular de pacientes internos; debe contar con los recursos indispensables de espacio, así como los recursos materiales y de personal para la atención médica del paciente. Es controlada por el servicio de admisión de la unidad y se asigna al paciente en el momento de su ingreso hospitalario, para ser sometido a observación, diagnóstico,

cuidado o tratamiento. Es la única que produce egresos hospitalarios sobre los cuales se genera información estadística de ocupación y días estancia. 32

**CAPACITACIÓN PARA EL TRABAJO.** Requiere estudios de educación primaria. Es terminal. Su finalidad es capacitar a personas mayores de 15 años para que se incorporen a la actividad productiva. Se cursan en tiempos que fluctúan entre diez semanas y cuatro años. 29

**CAPTACIÓN.** Proceso mediante el cual el sistema financiero recoge recursos del público ahorrador y los utiliza como fuente del mercado financiero. En el caso de la captación bancaria, son todos los recursos que la banca obtiene a través de sus instrumentos de captación (cuenta de cheques, cuenta de ahorros, depósitos a plazo fijo, etcétera) que conforman los pasivos del sistema bancario e incluyen recursos en moneda nacional y extranjera. 31

**CARNE EN CANAL DE BOVINO, OVINO Y CAPRINO.** Parte del cuerpo de los animales sacrificados después de serles retirada la piel, cabeza, vísceras con sus contenidos, sangre y la parte distal de los miembros. 19

**De porcino.** Es el cuerpo del animal sacrificado, desangrado, sin pelo, eviscerado (pudiendo permanecer los riñones y la grasa interna), con cuero y con la cabeza adherida por los tejidos blandos al resto del cuerpo.

**De ave.** Es el pollo o gallina sacrificado, desangrado y desplumado al cual se le ha quitado la cabeza, el pescuezo, el buche, las patas, la glándula aceitosa de la cola, las vísceras abdominales y torácicas, a excepción del corazón y pulmón. 18

**CARRETERAS DE TERRACERÍA.** Camino acondicionado con materiales naturales (piedra bola, tezontle, etc.) para el tránsito de vehículos y/o personas. 22

**CARRETERA PAVIMENTADA.** Camino hecho sobre la base de un revestimiento, con materiales resistentes para el tránsito de vehículos pesados y con una superficie tersa de rodamiento de asfalto. 23

**CARRETERA REVESTIDA.** Camino de una capa de materiales seleccionados, extendidos y compactados sobre las terracerías, para recibir las cargas que produce el tránsito. 23

**CENTRAL AUTOMÁTICA (RED TELEGRÁFICA).** Establecimiento central que usa equipo mecánico-electrónico para cumplir la función de recibir y almacenar direcciones y retransmitir automáticamente, a través de señales y mediante ondas hertzianas, los mensajes y giros telegráficos. 33

**CENTRO ACUÍCOLA.** Establecimiento dedicado a la producción de huevos, crías, alevines, semillas, larvas

o postlarvas, para siembra o engorda en cuerpos de agua, granjas y unidades de producción. 27

**CENTRO DEPORTIVO.** Lugar constituido por un conjunto que puede ser de 3, 6 ó 10 canchas al descubierto con instalaciones complementarias y de apoyo, destinadas a la práctica organizada de los deportes, así como de espacios acondicionados para el esparcimiento de los niños. Este lugar es de uso público y por lo general, se ubica en ciudades de 50 000 habitantes o más. 26

**CICLO AGRÍCOLA.** Período asociado principalmente a los cultivos de ciclo corto, que cubre desde la siembra hasta la cosecha de este tipo de productos. Recibe el nombre de las estaciones del año en que se realizan las siembras (otoño-invierno y primavera-verano). Sin embargo, al considerar la totalidad de las labores que se desarrollan hasta que se llevan a cabo las cosechas, los ciclos no son sucesivos ni corresponden a un año calendario, sino que se traslapan. 7

**CICLO AGRÍCOLA OTOÑO-INVIERNO.** En forma general, su período de siembras se inicia en el mes de octubre y termina en marzo del año siguiente. Su período de producción se inicia con las cosechas rápidas o dinámicas, como son las hortalizas, generalmente desde el mes de enero hasta terminar la recolección de los granos y otros en septiembre. 7

**CICLO AGRÍCOLA PRIMAVERA-VERANO.** Su período de siembras se inicia en abril, cuando se cierran las de otoño-invierno, manifestándose el primer traslape, y termina en el mes de septiembre del mismo año. Las primeras cosechas se levantan a partir del mes de mayo para terminar en marzo del año siguiente. 7

**COLMENAS.** Es el conjunto vertical de cajones, generalmente de madera, en el que se alojan y reproducen las abejas domésticas, donde elaboran y depositan la miel, jalea real y cera. 14

**COMERCIO AL POR MAYOR.** Comercio de bienes de capital y bienes de utilización intermedia propios, sin transformación, nuevos o usados; así como bienes de consumo final privado, destinados a otros comerciantes, distribuidores, agentes de ventas y fabricantes, entre otros. Ya sea en grandes volúmenes o en su defecto, ventas unitarias. 3

**COMERCIO AL POR MENOR.** Comercio de bienes propios de consumo final privado, nuevos o usados, sin transformación, dirigidos a familias y hogares. 3

**COMUNES TROPICALES.** Árboles que se desarrollan en los climas cálido-húmedos. 20

**COMUNIDAD AGRARIA.** Es el conjunto de tierras, bosques o aguas, que con anterioridad a la Ley Agraria del 6 de enero de 1915, posee un grupo de población campesina, independientemente del tipo de actividad

que en ellas se realice y del municipio o municipios en que se encuentren. Se consideran todas las comunidades agrarias que "de hecho" existan en el momento del levantamiento censal. 14

**CONDICIÓN DE ACTIVIDAD ECONÓMICA.** Situación que distingue a la población de 12 años y más, según haya realizado o no alguna actividad económica en la semana de referencia. Este criterio permite clasificar a las personas en: población económicamente activa y población económicamente inactiva. 13

**CONDICIÓN DE HABLA ESPAÑOLA.** Situación que distingue a la población de 5 años y más que habla alguna lengua indígena, respecto a si habla o no la lengua española. 13

**CONFLICTOS COLECTIVOS DE TRABAJO.** Son las desavenencias o pugnas derivadas de la oposición de intereses entre sindicato(s) y patrón(es), con motivo de la violación de las normas de trabajo pactadas en el contrato colectivo o las originadas por la pretensión de alguna de las partes de modificar las condiciones de trabajo en vigor o acordadas anteriormente. 15

**CONFLICTOS DE TRABAJO.** Son las desavenencias o pugnas de carácter laboral, que surgen entre trabajador(es) y patrón(es), originadas por incumplimiento o insatisfacción de las condiciones establecidas en una relación de trabajo. 15

**CONFLICTOS INDIVIDUALES DE TRABAJO.** Son aquellas desavenencias o pugnas de carácter laboral que surgen entre trabajador(es) individualmente determinado(s) y patrón, con motivo de omisiones, faltas o incumplimiento de alguna de las partes a las condiciones de trabajo que fueron pactadas por éstos o de aquellas normas que están estipuladas en la Ley. 15

**CONÍFERAS.** Pertenecen al grupo de las gimnospermas, con frutos en forma de conos leñosos formados por escamas que abrigan las semillas. La escama tiene dos semillas aladas que se dispersan con el viento. Comprende los géneros: *Pinus*, *Picea*, *Pseudotsuga*, *Abies*, *Cupressus*, *Juníperus*, *Taxus* y *Araucana*. 20

**CONSULTA O SERVICIO DE URGENCIAS.** Es la atención médica inmediata que se proporciona a un paciente debido a una causa por él sentida, o que sufre una alteración que pone en peligro su vida, una función o un órgano. Se efectúa en el área de urgencias de la unidad médica. 32

**CONSULTORIO.** Es el área física o cubículo de un establecimiento público, social o privado independiente o ligado a una clínica, sanatorio o servicio hospitalario que cuenta con las instalaciones y el equipo necesario para que personal médico y/o paramédico brinde atención de salud a pacientes ambulatorios. 32

**CONVENIO.** Es el acuerdo formalizado que se establece entre un trabajador o trabajadores (sindicato) y su empleador o empleadores, el cual finiquita la controversia o pugna derivada de un conflicto de trabajo. 15

**CONVENIO DE TRABAJO FUERA DE JUICIO.** Es cualquier acuerdo que por mandato de la Ley Federal del Trabajo, por su naturaleza o solicitud de la parte interesada, requiere de la intervención de la Junta Local de Conciliación y Arbitraje, sin que esté promovido jurisdiccionalmente conflicto alguno entre las partes involucradas. 15

**CUENTA DE CHEQUES.** Rubro genérico que comprende todos los saldos disponibles, en cuentas de cheques, que se hayan abierto en una o varias instituciones bancarias. Cuenta colectiva que se lleva para asentar las operaciones correspondientes a las cuentas de cheques citadas. 31

**CULTIVOS CÍCLICOS.** También conocidos como anuales o de ciclo corto. Se siembran y se cultivan en los dos ciclos del año agrícola. La duración de su período vegetativo es menor a los doce meses y requieren de una nueva siembra para la obtención de otra cosecha. 7

**CULTIVOS PERENNES.** También se denominan cultivos de ciclo largo. Su período vegetativo se extiende más de doce meses y por lo regular, una vez establecida la plantación, se obtienen varias cosechas, mismas que son continuas o cíclicas, dependiendo del tipo de plantación. 7

## D

**DEFUNCIÓN.** Es la desaparición permanente de todo signo de vida, en un momento cualquiera posterior al nacimiento vivo (suspensión de las funciones vitales con posterioridad al nacimiento sin posibilidad de resucitar). Esta definición excluye, por tanto, las defunciones fetales. 11

**DELINCUENTE SENTENCIADO.** Término estadístico con el que se identifica a las personas registradas en los juzgados de primera instancia al dictarles sentencia, independientemente de si la sentencia es absolutoria o condenatoria. 4

**DELITO.** Resultado de una conducta típica, antijurídica y culpable. 4

**DEPÓSITO (SERVICIOS FINANCIEROS).** En el caso de los depósitos bancarios, están constituidos por dinero y/o documentos (cheques, instrumentos de ahorro, cupones, efectos comerciales, pagarés, etc.), que pueden ser transformados fácilmente en efectivo. El depósito tiene como finalidad mantener el saldo positivo de una cuenta bancaria, mantener la disponibilidad de una línea de crédito u otros servicios bancarios. 31

**DEPÓSITO A PLAZO.** Dinero en una cuenta bancaria que rinde dividendos, y para la cual el banco puede requerir que se le notifique por anticipado del retiro total o parcial de diversos recursos. <sup>31</sup>

**DERECHOS (FINANZAS PÚBLICAS).** Cantidad que se paga, de acuerdo con el arancel, por la importación o exportación de mercancías, o por otro acto determinado por la Ley.

Son las contribuciones establecidas en la Ley por el uso o aprovechamiento de los bienes del dominio público de la nación, así como por los servicios que presta el Estado en sus funciones de derecho público, excepto cuando se prestan por organismos descentralizados. También son derechos las contribuciones a cargo de los organismos públicos descentralizados por prestar servicios exclusivos del Estado. <sup>31</sup>

**DEUDA PÚBLICA.** Suma de las obligaciones insolutas del sector público, derivadas de la celebración de empréstitos, internos y externos, sobre el crédito de la nación. Este rubro se registra en un capítulo presupuestario especial que lleva el mismo nombre y que agrupa las asignaciones destinadas a cubrir obligaciones del gobierno federal por concepto de su deuda pública interna y externa, derivada de la contratación de empréstitos concertados a plazo de un año o más, autorizados o ratificados por el H. Congreso de la Unión. Incluye la amortización, los intereses y, los gastos y comisiones de la deuda pública, interna y externa.

Incluye también los adeudos de ejercicios fiscales anteriores por concepto de: servicios personales, distintos de servicios personales y por devolución de ingresos percibidos indebidamente.

Total de préstamos que recibe el Estado para satisfacer sus necesidades. <sup>31</sup>

**DÍAS PACIENTE.** Es la utilización de una cama censable por un paciente hospitalizado durante un día o menos. Se obtiene a partir del censo diario de pacientes hospitalizados; las camas censables son susceptibles de ser utilizadas por dos o más pacientes en un día, generando tantos días paciente como personas hayan utilizado la cama. <sup>32</sup>

**DIVORCIO.** Es la disolución jurídica definitiva de un matrimonio, es decir, la separación del marido de la mujer, que confiere a las partes el derecho a contraer nuevas nupcias según disposiciones civiles, religiosas, o de otra clase de acuerdo con las leyes de cada país. <sup>11</sup>

**DRENAJE.** Sistema de tuberías mediante el cual se eliminan de la vivienda, las aguas negras y/o las aguas libres de excremento. El sistema puede desembocar a medios controlados tales como red pública de drenaje o fosa séptica o a medios abiertos como ríos, lagos, grietas o barrancas. <sup>10</sup>

**DURACIÓN DEL DESEMPLEO.** Es el tiempo transcurrido desde la fecha de inicio, hasta la última vez que realizó alguna búsqueda de trabajo. <sup>12</sup>

## E

**EDUCACIÓN PARA ADULTOS.** Proceso educativo que proporciona alfabetización, instrucción primaria, secundaria y capacitación para el trabajo a personas mayores de 15 años, principalmente por medio de sistemas de educación abierta. <sup>29</sup>

**EFICIENCIA TERMINAL.** Es el porcentaje de alumnos que termina un nivel educativo dentro del tiempo establecido. <sup>8</sup>

**EGRESOS (FINANZAS PÚBLICAS).** Erogación o salida de recursos financieros, motivada por el compromiso de liquidación de algún bien o servicio recibido o por algún otro concepto.

Desembolsos o salidas de dinero, aun cuando no constituyan gastos que afecten las pérdidas o ganancias.

En contabilidad fiscal, los pagos que se hacen con cargo al presupuesto de egresos. <sup>31</sup>

**EGRESOS HOSPITALARIOS.** Se refiere al paciente que sale de un servicio del hospital e implica la desocupación de una cama censable; incluye altas por curación, mejoría, traslado a otra unidad, defunción, alta voluntaria o fuga. <sup>32</sup>

**EGRESOS POR CUENTA DE TERCEROS.** Pagos hechos a terceros, equivalentes a las retenciones a contratistas, impuesto sobre la renta a trabajadores, cuotas sindicales, etcétera. <sup>31</sup>

**EJIDO.** Para fines censales, se considera Ejido o Nuevo Centro de Población Ejidal a aquellos que, con posterioridad a la Ley Agraria del 6 de enero de 1915, "de hecho" dispongan de un conjunto de tierras, bosques o aguas para el usufructo de un grupo de población campesina, independientemente de: que haya o no resolución presidencial, del tipo de régimen de tenencia de la tierra; del tipo de actividad que en ellos se realice y del municipio o municipios en que se encuentren. <sup>14</sup>

**EMPLAZAMIENTOS A HUELGA.** Es el anuncio legal hecho por una coalición o sindicato de trabajadores al patrón, con el propósito de ir a la huelga si no son satisfechas sus demandas contenidas en el pliego de peticiones del emplazamiento. <sup>15</sup>

**ENERGÍA ELÉCTRICA.** Energía generada en dinamos o alternadores, en los que la fuerza es obtenida desde:

- a) Turbinas hidráulicas, en el caso de la energía hidroeléctrica.
- b) Turbinas a vapor, en el caso de la energía termoeléctrica. <sup>8</sup>

**ESPECIE PESQUERA.** Nombre o denominación común que identifica a los distintos recursos pesqueros que presentan mayores semejanzas entre sí. En la clasificación biológica, es la denominación más generalmente empleada. 27

**ESTABLECIMIENTO.** Es la unidad económica que se dedica exclusiva o predominantemente a un tipo de actividad económica, en una sola ubicación física, asentada en un lugar de manera permanente y delimitada por construcciones e instalaciones fijas, combinando acciones y recursos bajo el control de una sola entidad propietaria o controladora, para realizar actividades de producción de bienes, compraventa de mercancías o prestación de servicios, sea con fines mercantiles o no. 2

**ESTABLECIMIENTOS DE ALIMENTOS Y BEBIDAS.** Se denominan con este género:

- a) Los restaurantes y cafeterías que se encuentren ubicados en hoteles, moteles, campamentos, paraderos de casas rodantes, terminales de autobuses, estaciones de ferrocarril, museos y zonas arqueológicas, cuya actividad principal es la transformación y venta de alimentos para su consumo y que en forma accesorio, pueden expender bebidas alcohólicas al copeo y presentar variedad o música.
- b) Los bares, centros nocturnos, cabarés o similares que se encuentren ubicados en hoteles, moteles, albergues, campamentos, paraderos de casas rodantes, aeropuertos, terminales de autobuses, estaciones de ferrocarril, museos y zonas arqueológicas que, en su caso, cobran una cuota de admisión y presentan espectáculos o variedades; cuentan con orquesta, conjunto musical o música grabada y pista de baile, y ofrecen bebidas alcohólicas con servicio de alimentos opcional. 24

**ESTABLECIMIENTO DE HOSPEDAJE.** Se refiere a los inmuebles en los que se ofrece al público el servicio de alojamiento en habitación. 24

**ESTABLECIMIENTO MAQUILADOR.** Es la unidad económica que desarrolla una actividad productiva, en general, sobre la base de importaciones temporales, donde fundamentalmente la totalidad de sus productos finales se destinan a la exportación, excepto en los casos en que la Secretaría de Comercio y Fomento Industrial autorice a vender en el mercado nacional parte de su producción. 9

**ESTACIÓN RADIOELÉCTRICA.** Consiste en uno o más equipos transmisores o receptores, o una combinación de éstos, incluyendo las instalaciones accesorias necesarias para asegurar un servicio de radiocomunicación o de radioastronomía en un lugar determinado. Las estaciones se clasificarán según el servicio en el que participen, de una manera permanente o temporal. 23

**EXTRACCIÓN DE PETRÓLEO CRUDO Y GAS NATURAL.** Comprende la extracción de petróleo crudo y la producción de hidrocarburos crudos en estado gaseoso (gas natural) obtenidos mediante la perforación de pozos en yacimientos de petróleo normal o condensado. La extracción de petróleo crudo puede abarcar procesos tales como: decantación, desalación, deshidratación, estabilización, eliminación de fracciones muy livianas y otros procesos menos importantes, que no alteran las propiedades del producto. Incluye transportación por ductos de petróleo crudo y gas natural. 3

## F

**FINANZAS PÚBLICAS.** Disciplina que trata de la captación de recursos, administración y gastos de los mismos, que realiza el Estado a través de diferentes instituciones del sector público. Su estudio se refiere a la naturaleza y efectos económicos, políticos y sociales en el uso de instrumentos fiscales: impuestos, gastos, empréstitos y compraventa de bienes y/o servicios. 31

**FRECUENCIA MODULADA (FM).** Método para transmitir información, usando una onda de radio como portadora, por el cual la frecuencia de esta onda portadora se hace variar en concordancia con la señal moduladora. En transmisiones de radio, cubre la banda de radiodifusión de los 88 a los 108 MHz y es menos susceptible a la interferencia que las transmisiones en AM. Se utiliza también en comunicaciones móviles bidireccionales. En inglés se le conoce por las siglas FM. 33

**FUERO COMÚN.** Lo constituye el ámbito espacial de validez y sanción de las normas de las entidades federativas. 4

**FUERO FEDERAL.** Lo constituye el ámbito espacial de validez y sanción de las normas federales o generales de aplicación en todo el país. 4

## G

**GABINETES DE RADIOLOGÍA.** Área o local dotado de personal, mobiliario, instalaciones y equipo de rayos X, destinado para el servicio auxiliar de diagnóstico. 32

**GIROS Y VALES POSTALES.** Consiste en la remisión de dinero, a través de oficinas postales, por medio de libramientos a favor de un beneficiario determinado. Los vales postales son emitidos para diferentes denominaciones. 30

## I

**IMPUESTOS.** Tributo, carga fiscal o prestaciones en dinero y/o especie que fija la Ley con carácter general y obligatorio, a cargo de personas físicas y morales, para cubrir los gastos públicos.

Son las prestaciones en dinero o en especie que el Estado fija unilateralmente y con carácter obligatorio a todos aquellos individuos cuya situación económica coincida con la que la Ley señala.

Es una contribución o prestación pecuniaria de los particulares, que el Estado establece coactivamente con carácter definitivo y sin contrapartida alguna. <sup>31</sup>

**ÍNDICE DE APROVECHAMIENTO.** Indicador que permite medir el número de alumnos que fueron promovidos al siguiente grado, en relación con el total de alumnos existentes a fin de cursos. <sup>6</sup>

**ÍNDICE DE PRECIOS.** Indicador que muestra la evolución del nivel general de precios a partir de un año base y de una muestra representativa de productos. La elaboración de un índice de precios, por lo general, incluye los siguientes pasos:

- a) Elección de una canasta de bienes y servicios representativa de la clase de precios que se quiere medir;
- b) Observaciones del aumento periódico que tienen en sus precios los bienes y servicios de la canasta elegida, y
- c) Elección del método estadístico con el cual se van a analizar los datos. <sup>31</sup>

**ÍNDICE DE RETENCIÓN.** Medición que refleja el número de alumnos que permanecen en la matrícula por cada 100 inscritos. <sup>6</sup>

**ÍNDICE NACIONAL DE PRECIOS AL CONSUMIDOR.** Indicador derivado de un análisis estadístico, publicado quincenalmente por el Banco de México, que expresa las variaciones en los costos promedio de una canasta de productos seleccionados y que sirve como referencia para medir los cambios en el poder adquisitivo de la moneda. El ámbito del índice se limita estrictamente a aquellos gastos que caen dentro de la categoría de consumo, excluyéndose así, aquellos que suponen alguna forma de inversión o de ahorro. <sup>31</sup>

**INDUSTRIAS MANUFACTURERAS. INCLUYE LOS ESTABLECIMIENTOS MAQUILADORES.** Se entiende como industria manufacturera a las actividades orientadas a la transformación mecánica, física o química de bienes naturales o semiprocesados en artículos cualitativamente diferentes.

Las actividades manufactureras pueden realizarse con diferentes niveles o escalas de producción, así como empleando diversas tecnologías, y diferentes niveles de complejidad o de integración económica al interior de la unidad de producción (sean plantas industriales, fábricas, talleres o incluso casa-habitación), lo cual no determina su carácter manufacturero.

La producción manufacturera puede presentarse bajo diferentes modalidades: la producción por cuenta propia, en la cual el productor selecciona y adquiere las materias primas para su actividad y decide las características, volúmenes y destinos de los productos que fabrica; producción sobre pedido; maquila, en la cual se reciben las materias primas para su transformación bajo las especificaciones y requerimientos del cliente.

Incluye las actividades que implican la instalación o montaje, de parte del productor, de los productos fabricados por él mismo. Asimismo, incluye trabajos de edición de obras de reproducción masiva.

Excluye los laboratorios de prótesis dental sobre medida. <sup>3</sup>

**INGRESOS TOTALES.** Es el valor de todo tipo de ingresos obtenidos por las unidades económicas, como resultado de la realización de sus actividades principales y complementarias, es decir, incluye tanto los ingresos derivados como los no derivados para el desarrollo de su actividad económica. <sup>2</sup>

**INGRESOS DERIVADOS DE LA ACTIVIDAD.** Son todas las percepciones obtenidas por la unidad económica por la venta de productos elaborados, comercialización de mercancías y la prestación de servicios, de acuerdo con el valor de facturación, incluyendo los impuestos indirectos (excepto el IVA); deduciendo todas las concesiones otorgadas a los clientes, tales como: bonificaciones, descuentos, entre otros. Excluye: fletes y seguros cuando son facturados de manera independiente. <sup>2</sup>

**INGRESOS (FINANZAS PÚBLICAS).** Son todos aquellos recursos que obtienen los individuos, sociedades o gobiernos, por el uso de riqueza, trabajo humano, o cualquier otro motivo que incremente su patrimonio. En el caso del sector público, son los provenientes de los impuestos, derechos, productos, aprovechamientos, financiamientos internos y externos, así como de la venta de bienes y servicios del sector paraestatal. <sup>31</sup>

**INGRESOS HOSPITALARIOS.** Es el número de pacientes que se internan en el servicio de hospitalización, entendido éste como el servicio que cuenta con camas censables para atender pacientes internos, proporcionar atención médica y cuidados continuos de enfermería con el fin de realizar diagnósticos y establecer tratamientos. <sup>32</sup>

**INGRESOS POR CUENTA DE TERCEROS.** Cobros y retenciones efectuadas por cuenta de terceros, que serán entregados posteriormente a éstos o a las instituciones correspondientes (ISSSTE, FOVISSSTE, IMSS, etcétera). <sup>31</sup>

**INSUMOS TOTALES.** Es el importe de los bienes y servicios consumidos durante el año de referencia por

las unidades económicas, para el desarrollo de su actividad principal, tales como: materiales para la prestación de servicios; envases, empaques y similares; combustibles y lubricantes; energía eléctrica, alquiler de equipo de trabajo y otros bienes muebles e inmuebles; viáticos y pasajes; servicios de comunicación; gastos por suministro de personal; comisiones y honorarios; publicidad; primas de seguros de bienes muebles e inmuebles; materias primas y auxiliares consumidas, y servicios de maquila. Incluye: los gastos por la contratación de servicios de vigilancia, intendencia, jardinería; pagos a terceros por servicios de reparación y mantenimiento corriente; los gastos para la producción y reparación de activos fijos para uso propio y aquéllos para mejorar las condiciones de trabajo. 2

**INVERSIÓN PÚBLICA.** Conjunto de gastos públicos que afectan a la cuenta de capital y que se materializan en la formación bruta de capital (fijo y en existencias) y en las transferencias de capital a otros sectores.

Erogaciones de las dependencias del sector central, organismos descentralizados y empresas de participación estatal destinadas a la construcción, ampliación, mantenimiento y conservación de obras públicas, y en general, a todos aquellos gastos destinados a aumentar, conservar y mejorar el patrimonio nacional. 31

## J

**JARDÍN VECINAL.** Espacio abierto y arbolado de servicio vecinal, destinado al paseo, descanso y convivencia de la población; por su proximidad con las zonas de vivienda, generalmente cuenta con andadores y lugares de descanso, juegos de recreación infantil, quiosco, fuente de sodas, sanitarios y áreas verdes. 26

**JUEGOS INFANTILES.** Superficie acondicionada y delimitada para la recreación infantil; generalmente integrada con área de juegos y plazas, andadores, zonas de descanso y áreas verdes, adecuadas a las edades de la población infantil usuaria. 26

## L

**LATIFOLIADAS.** Pertenecen al grupo de angiospermas; sus semillas están cubiertas por tejido vegetal. Los encinos son especies de este tipo y tienen hojas anchas y duras. 20

**LOCALIDAD.** Todo lugar ocupado por una o más viviendas habitadas. Este lugar es reconocido por un nombre dado por la ley o la costumbre. 13

**LUGAR DE REGISTRO.** Se refiere a la entidad, el municipio o delegación y la localidad donde se ubica la fuente informante en la que se inscriben los hechos vitales. 11

**LUGAR DE RESIDENCIA HABITUAL.** Es la localidad geográfica (entidad, municipio o delegación y localidad) donde la persona involucrada en el hecho vital, tiene su domicilio particular, principal o permanente. 11

## M

**MAQUILADORAS.** Se entiende como industria maquiladora de exportación a los establecimientos sujetos a un programa industrial, aprobado y bajo registro de la autoridad competente destinado a la transformación, elaboración o reparación de mercancías o materias primas de procedencia extranjera, importadas temporalmente para ser retornadas al extranjero. 9

**MATRIMONIO.** Es el acto, ceremonia o procedimiento por medio del cual se constituye la relación jurídica de marido y mujer. La legalidad de la unión puede establecerse por medios civiles, religiosos o de otra clase, reconocidos por las leyes de cada país. 11

**MÉDICOS ESPECIALISTAS.** Profesionales de la medicina que cuentan con estudios de especialización y con título y cédula profesional de alguna especialidad en una rama de la medicina para la atención de la salud o de padecimientos referidos a un órgano, aparato o sistema. 32

**MÉDICOS GENERALES.** Persona que cuenta con título y cédula profesional para desempeñar labores relacionadas con la atención médica. Su función principal es dar consulta externa general. 32

**METRO CÚBICO ROLLO (M<sup>3</sup>R).** Es un metro cúbico de madera, tal y como se encuentra en troncos y ramas, antes de obtener cualquier producto derivado de ellos, como son: tablas, triplay, celulosa para el papel, etcétera. 21

**MINERAL.** Elemento o compuesto inorgánico que ocurre en forma natural, teniendo una estructura interna ordenada y como características: composición química, forma cristalina y propiedades físicas. 1

**MINERALES METÁLICOS NO FERROSOS.** Metales y compuestos que no contienen cantidades apreciables de hierro; minas cuya explotación no se debe esencialmente al contenido de hierro. 1

**MINERALES NO METÁLICOS.** Sustancias naturales que no tienen propiedades metálicas, tales como gran lustre, conductividad, opacidad y ductibilidad. En geología económica, cualquier roca o mineral minado por su valor no metálico, tal como roca, azufre o sal. 1

**MOTIVOS PARA DEJAR EL EMPLEO.** Criterio para clasificar a las personas que, en situación de desocupación abierta, declararon haber trabajado anteriormente, conforme a los motivos que tuvieron para dejar el empleo y que pueden ser voluntarios (insatisfacción con el trabajo, estudio, enfermedad, jubilación, etc.) e involuntarios (por cese o trabajo temporal terminado). 12

## N

**NACIMIENTO VIVO.** Es la expulsión o la extracción completa del cuerpo de la madre, prescindiendo de la duración del embarazo, de un producto de la concepción que, después de tal separación, respire o manifieste cualquier otro signo de vida, tal como el latido del corazón, pulsaciones del cordón umbilical o movimiento efectivo de músculos voluntarios, haya sido o no cortado el cordón umbilical y esté o no unida la placenta; cada producto de tal alumbramiento se considera como nacido vivo.

Esta definición -aceptada por el INEGI-, constituye la recomendación de la Organización de las Naciones Unidas. Sin embargo, en nuestro país, las disposiciones del Registro Civil no conceden "personalidad jurídica" a los nacidos vivos que fallecieron antes de cumplir 24 horas de existencia, por lo que en estos casos, no expide actas de nacimiento ni de defunción. 11

**NIVEL DE OPERACIÓN.** Corresponde a la diversidad de servicios que ofrecen las unidades médicas para la atención de pacientes ambulatorios u hospitalizados. Comprende tres niveles: el primero se refiere al servicio que brindan las unidades de consulta externa; el segundo, al proporcionado por las unidades de hospitalización general y el tercero, al servicio de las unidades de hospitalización especializada. 32

**NIVEL EDUCATIVO.** Cada una de las etapas que forman un tipo educativo. Casi todos son propedéuticos, pero algunos son terminales; algunos más son propedéuticos o de opción terminal, es decir, el educando puede cursarlo como preparación para ingresar a otro más adelantado, o bien, al concluirlo ingresar a la fuerza de trabajo. 29

## O

**ODONTÓLOGO.** Profesional con título de cirujano dentista o licenciatura en estomatología legalmente autorizado para el diagnóstico y tratamiento de los pacientes que presentan enfermedades estomatológicas. Incluye a los especialistas en endodoncia y parodontia. 32

**ONDA CORTA (ONDAS DECAMÉTRICAS).** Tienen la propiedad de ser reflejadas por las capas electrizadas de la atmósfera, comprendida entre los 10, 50, 200 y 545 metros, respectivamente. 22

**OTRO PERSONAL PARAMÉDICO.** Personal dedicado al desarrollo de actividades que apoyan la prestación de servicios médicos que no son enfermeras. Comprende personal profesional, técnico y auxiliar como son: trabajo social, dietología, archivo clínico, farmacia, asistente y técnico rural de salud, promotores y supervisores de acción comunitaria y técnicos en atención primaria a la salud. 32

## P

**PARTICIPACIONES DE INGRESOS FEDERALES.** Asignación de recursos fiscales que otorga el gobierno federal a los estados, municipios y Distrito Federal, a través del Fondo General de Participaciones y de Fomento Municipal, destinados a cubrir la parte de los ingresos federales, que recauden las oficinas receptoras y que les corresponden de acuerdo con las disposiciones legales y que se canaliza al cumplimiento de objetivos nacionales. 31

**PERSONAL MÉDICO.** Persona autorizada legalmente y con título profesional y cédula, que desempeña labores relacionadas con la atención médica en beneficio de los pacientes (en las áreas de consulta externa, hospitalización o investigación). 32

**PERSONAL MÉDICO EN CONTACTO DIRECTO CON EL PACIENTE.** Médicos que realizan actividades de atención directa a la salud de pacientes, propias de su profesión o especialidad; no incluye a los que se desarrollan en áreas de apoyo técnico, docente o administrativo. 32

**PERSONAL DE SERVICIOS AUXILIARES DE DIAGNÓSTICO Y TRATAMIENTO.** Son los profesionales, técnicos y auxiliares que trabajan en los servicios auxiliares de diagnóstico y tratamiento, como apoyo a la atención médica en laboratorios de análisis clínicos, radiología, anatomía patológica, electrografía, endoscopia, radioterapia e isótopos radiactivos, fisioterapia y rehabilitación. 32

**PERSONAL OCUPADO.** Son los hombres y mujeres que dependen de la unidad económica y trabajaron bajo su dirección y control, cubriendo como mínimo una tercera parte de la jornada laboral, recibiendo regularmente un pago e incluso sin recibirlo. Incluye al personal de la unidad económica que trabajó fuera de la misma bajo su control laboral y legal; trabajadores en huelga; personas con licencia por enfermedad, vacaciones o licencia temporal; propietarios, socios, familiares y trabajadores a destajo. Excluye personas pensionadas (jubiladas), personas que prestaron sus servicios profesionales exclusivamente basándose en honorarios, comisiones, iguales, etc.) y a los trabajadores suministrados por otra razón social. Es la resultante de dividir la suma del personal ocupado de cada mes, entre los meses trabajados. 2

**PERSONAL PARAMÉDICO.** Personal dedicado al desarrollo de actividades que apoyan la prestación de servicios médicos, dentro del cual se considera personal profesional, técnico y auxiliar, como son: enfermería, trabajo social, dietología, archivo clínico, técnico y auxiliar. 32

**PESCA.** Es el acto de extraer, capturar, coleccionar o cultivar, especies biológicas o elementos biogénicos cuyo medio de vida total, parcial o temporal sea el agua, así como los actos previos o posteriores relacionados con ella. 27

**PESO DESEMBARCADO.** Se refiere al que conserva el producto al ser declarado al desembarque en sus diversas modalidades: descabezado, fileteado, eviscerado, en pulpa, rebanado u otras. 27

**PETRÓLEO.** Mezcla natural de hidrocarburos en estado sólido, líquido y gaseoso, aunque estrictamente denota la forma líquida (aceite mineral). Se obtiene por perforación, generalmente, en un anticlinal o domo, determinado mediante prospección sísmológica.

Para el mercado de exportación, se preparan tres variedades de petróleo crudo que son: Istmo, Maya y Olmeca. 8

**POBLACIÓN DERECHOHABIENTE O LEGAL.** Es el conjunto de personas con derecho a recibir prestaciones en especie o en dinero, de parte de las instituciones de seguridad social, conforme con lo establecido por la ley. Incluye a los asegurados directos permanentes o cotizantes, pensionados y beneficiarios de ambos. 32

**POBLACIÓN DESOCUPADA (PARA EL CENSO GENERAL DE POBLACIÓN Y VIVIENDA).** Total de personas de 12 años y más que en la semana de referencia no tenían trabajo, pero lo buscaron activamente. 13

**POBLACIÓN DESOCUPADA ABIERTA.** Son las personas de 12 años y más que en la semana de referencia: a) estaban disponibles, b) no trabajaron, c) buscaron incorporarse a alguna actividad económica en los dos meses previos a la semana de referencia, sin lograr su objetivo. 12

**POBLACIÓN ECONÓMICAMENTE ACTIVA (PEA) (PARA EL CENSO GENERAL DE POBLACIÓN Y VIVIENDA).** Personas de 12 años y más que en la semana de referencia, se encontraban ocupadas o desocupadas. 13

**POBLACIÓN ECONÓMICAMENTE INACTIVA (PARA EL CENSO GENERAL DE POBLACIÓN Y VIVIENDA).** Total de personas de 12 años y más que en la semana de referencia no realizaron alguna actividad económica, ni buscaron trabajo. 13

**POBLACIÓN OCUPADA (PARA EL CENSO GENERAL DE POBLACIÓN Y VIVIENDA).** Persona de 12 años y más que realizó alguna actividad económica, al menos una hora, en la semana de referencia, a cambio de un sueldo, salario, jornal u otro tipo de pago en dinero o en especie. Incluye a las personas que tenían trabajo, pero no laboraron en la semana de

referencia por alguna causa temporal, sin que hayan perdido el vínculo con su trabajo, por: vacaciones, licencia por maternidad, enfermedad, mal tiempo, o porque estaban en espera de iniciar o continuar con las labores agrícolas, etcétera. Incluye a las personas que ayudaron en el predio, fábrica, tienda o taller de algún familiar sin recibir sueldo o salario de ninguna especie, así como a los aprendices o ayudantes que trabajaron sin remuneración. 13

**PRECIOSAS (SILVICULTURA).** Son aquellas especies que por su escasez en los bosques, su alto valor comercial y su belleza, tienen una gran estimación. Entre ellas se encuentran la caoba y el cedro rojo. 20

**PRESUNTO DELINCUENTE.** Concepto con fines estadísticos que permite identificar a las personas a quienes el C. Juez correspondiente les ha dictado el Auto de término constitucional relativo al (a los) delito(s) por el (los) que fueron consignados previamente ante dicho juzgado. 4

**PRODUCCIÓN BRUTA TOTAL (PARA MINERÍA Y MANUFACTURA).** Es el valor de los bienes y servicios producidos por las unidades económicas durante el año de referencia como resultado del ejercicio de sus actividades. Incluye la variación de existencias de productos en proceso (la diferencia entre el total de los inventarios del 31 de diciembre del año de referencia y los que reportaron en la misma fecha del año anterior), únicamente para las industrias manufactureras. 2

**PRODUCTOS (FINANZAS PÚBLICAS).** Son los ingresos que percibe el Estado por la explotación de sus bienes patrimoniales o por actividades que no corresponden al desarrollo de las funciones propias de derecho público. 31

**PRODUCTOS MADERABLES.** Bienes obtenidos del resultado de un proceso de transformación de materias primas maderables con otra denominación, nuevas características y un uso final distinto. 28

**PRODUCTOS NO MADERABLES.** Productos de origen vegetal no considerados como recursos maderables, tales como plantas vivas, frutos y semillas que se encuentran en estado silvestre. 28

**PROMEDIO DE HIJOS NACIDOS VIVOS POR MUJER.** Es la relación del total de hijos nacidos vivos de un grupo de mujeres, respecto al total de mujeres de ese grupo (hayan o no tenido descendencia). 18

## R

**RECURSOS HUMANOS (SALUD).** Inventario de personal operativo vinculado al sector salud, se clasifica en profesionales, técnicos, auxiliares, administrativos y otros. 32

**REFUGIO.** Lugar que se improvisa o adapta para vivir. Se considera como vivienda particular siempre y cuando esté habitado. 13

**RÉGIMEN DE SEGURIDAD SOCIAL.** Sistema implantado por el gobierno federal, bajo un enfoque de bienestar del trabajador y su familia, consistente en proporcionar atención a las necesidades básicas en materia de salud, capacitación, cultura, recreación, apoyo financiero y protección del trabajador en caso de accidente, jubilación, cesantía y muerte. 31

**REMUNERACIONES TOTALES AL PERSONAL REMUNERADO.** Son todos los pagos en salarios y sueldos realizados por las unidades económicas al personal remunerado durante el año de referencia, así como las adiciones a los mismos por concepto de prestaciones sociales y utilidades repartidas. 2

**RENDIMIENTO MEDIO EN CULTIVOS.** Es el cociente de la producción obtenida entre la superficie cosechada. 18

Se calcula con la fórmula:

$$\text{Rendimiento Medio (ton/ha)} = \frac{\text{Volumen del cultivo (ton)}}{\text{Superficie cosechada del cultivo (ha)}}$$

## S

**SALA DE EXPULSIÓN.** Área o local del hospital dotada con instalaciones, personal, mobiliario y equipo, destinada a la atención obstétrica del parto. 32

**SEMANA DE REFERENCIA.** Período que comprende la semana anterior (de lunes a domingo) a la semana en que se realizó la entrevista y al cual se refieren las características que se captaron de la población económicamente activa e inactiva. 13

**SERVICIOS AUXILIARES DE DIAGNÓSTICO.** Conjunto de servicios destinados a realizar determinado tipo de estudios a los pacientes, con objeto de facilitar, complementar o encontrar el diagnóstico, que defina el padecimiento del paciente. Hay una gran variedad de este tipo de servicios como: laboratorio, radiología, anatomía patológica, etcétera. 32

**SERVICIOS AUXILIARES DE TRATAMIENTO.** Conjunto de servicios orientados a efectuar algún procedimiento terapéutico que, en mayor o menor medida, complementa el tratamiento general que el médico ha determinado. Hay varios servicios de este tipo como: radioterapia, medicina física, etcétera. 32

**SERVICIOS FINANCIEROS.** Se refiere a todas aquellas instituciones, cuya actividad principal gire en torno al sistema monetario y sus variantes, como pueden ser instituciones de crédito y auxiliares, bolsas de valores, aseguradoras y afianzadoras, etcétera. 17

**SOSTENIMIENTO (EDUCACIÓN).** Subordinación de un establecimiento escolar al organismo del cual depende económicamente para su funcionamiento. 29

**SOSTENIMIENTO AUTÓNOMO (EDUCACIÓN).** Abarca las instituciones con capacidad para administrarse por sí mismas. Generalmente, reciben subsidio de los gobiernos federal y/o estatal. 29

**SOSTENIMIENTO ESTATAL (EDUCACIÓN).** Control o sostenimiento administrativo de las escuelas a las cuales administra y supervisa técnicamente el organismo de educación pública de cada estado. 29

**SOSTENIMIENTO FEDERAL (EDUCACIÓN).** Control o sostenimiento administrativo que engloba las escuelas que son financiadas por el gobierno federal, y controladas técnica y administrativamente por la SEP y otras secretarías de estado u organismos federales. 29

**SOSTENIMIENTO PARTICULAR (EDUCACIÓN).** Control o sostenimiento administrativo de las escuelas que se financian y administran por sí mismas. Las incorporadas a la SEP, a un estado o a las instituciones autónomas son supervisadas técnicamente por las autoridades correspondientes. 29

**SUPERFICIE COSECHADA.** Es la superficie de la cual se obtuvo producción, incluyendo la que presentó si-niestro parcial. 18

**SUPERFICIE SEMBRADA.** Es la superficie agrícola en la cual se deposita la semilla de cualquier cultivo, previa preparación del suelo. 18

## T

**TASA BRUTA DE MORTALIDAD.** Es la frecuencia relativa de las muertes ocurridas en una población, dentro de un intervalo de tiempo específico, generalmente un año civil. 16

**TASA BRUTA DE NATALIDAD.** Indica el número de nacidos vivos por cada 1 000 habitantes en un determinado año. 16

**TASA DE CRECIMIENTO MEDIA ANUAL INTERCENSAL DE LA POBLACIÓN (CRECIMIENTO GEOMÉTRICO).** Se refiere a la velocidad o ritmo de cambio de los efectivos de la población en un período determinado, la cual se obtiene al relacionar una población en dos momentos, asumiendo un comportamiento geométrico, lo que supone el incremento acumulado de la población en función de la población inicial. 16

**TASA DE MORTALIDAD INFANTIL.** Representa la frecuencia con que ocurren las defunciones de niños menores de un año en relación con el número de nacimientos. 16

**TASA ESPECÍFICA DE PARTICIPACIÓN (PARA LA ENCUESTA NACIONAL DE EMPLEO URBANO).** Es el porcentaje que representa la población económicamente activa en cada grupo de edad y sexo, respecto a la población de 12 años y más de ese mismo grupo de edad y sexo. 5

**TASA GENERAL DE DESEMPLEO ABIERTO.** Porcentaje de la población desocupada abierta, respecto a la población económicamente activa. 12

**TENENCIA.** Situación legal o de hecho en virtud de la cual los ocupantes habitan la vivienda.

Se considera únicamente la propiedad de la vivienda sin importar la del terreno.

Se clasifica en: propia (pagándose, pagada y otra situación) y no propia (rentada y otra situación). 13

**TRANSFERENCIA (FINANZAS PÚBLICAS).** Es el traslado implícito o explícito de recursos del sector público al resto de la economía y al exterior, ya sea en dinero o en especie, sin recibir por ello contraprestación directa alguna y únicamente condicionando su asignación a la consecución de determinados objetivos de política económica y social. 31

**TURISTA (VISITANTE QUE PERNOCTA).** Visitante que permanece una noche por lo menos, en un medio de alojamiento colectivo o privado en el lugar visitado. 25

## U

**UNIDAD DEPORTIVA.** Espacio conformado por un conjunto de instalaciones deportivas a cubierto y descubierto, destinado principalmente a la práctica organizada del deporte y a la realización de competencias deportivas, así como al esparcimiento en áreas acondicionadas expreso para los niños. Puede contar con 11, 19 ó 25 canchas para distintos deportes y se ubica en ciudades mayores de 100 000 habitantes. 28

**UNIDAD MÉDICA.** Establecimiento físico que cuenta con recursos materiales, humanos, tecnológicos y económicos, cuya complejidad es equivalente al nivel de operación y destinado a proporcionar atención médica integral a la población. 32

**UNIDAD MÉDICA DE CONSULTA EXTERNA.** Establecimiento con personal médico y paramédico organizado, donde pacientes ambulatorios reciben atención médica; no dispone de servicios de hospitalización. 32

**UNIDAD MÉDICA DE HOSPITALIZACIÓN ESPECIALIZADA.** Establecimiento reservado principalmente para diagnóstico, tratamiento y rehabilitación de pacientes que padecen enfermedades específicas o una afección de un sistema, o bien, reservado para el diagnóstico y

tratamiento de las condiciones que afectan a grupos de edad específicos. 32

**UNIDAD MÉDICA DE HOSPITALIZACIÓN GENERAL.** Unidad médica para la atención de pacientes en las ramas troncales de la medicina: medicina interna, cirugía, pediatría, gineco-obstetricia y especialidades derivadas de ellas. 32

## V

**VALOR AGREGADO CENSAL BRUTO.** Es el valor que resulta de restar a la producción bruta total, o a los ingresos derivados de la actividad, o a los ingresos brutos totales, el valor de los insumos totales. Se le llama "Bruto" porque a este valor agregado no se le han deducido las asignaciones efectuadas por depreciación de los activos fijos. 2

**VALOR AGREGADO EN LA INDUSTRIA MAQUILADORA DE EXPORTACIÓN.** Total de gastos realizados en el territorio nacional por los establecimientos maquiladores, por la compra de bienes y servicios, y para retribuir el trabajo realizado por el personal ocupado. 9

**VALOR DE LA PRODUCCIÓN (EN AGRICULTURA).** Es la cuantificación monetaria del volumen de producción, a los precios pagados a los productores. 18

**VISITANTE INTERNACIONAL.** Persona que viaja, por un período no superior a los dos meses, a un país distinto de aquél en el que tiene su residencia habitual y el motivo principal de la visita, no es el de ejercer una actividad que se remunere en el país visitado. 25

**VIVIENDA.** Espacio delimitado normalmente por paredes y techos de cualquier material, con entrada independiente, que se utiliza para vivir, esto es, dormir, preparar los alimentos, comer y protegerse del ambiente.

- Se considera como entrada independiente al acceso que tiene la vivienda por el que las personas pueden entrar o salir de ella sin pasar por el interior de los cuartos de otra.
- Cualquier espacio delimitado que en el momento del Censo se utilice para alojamiento, aunque haya sido construido para fin distinto al de habitación (foros, escuelas, cuevas, bodegas, tiendas, fábricas o talleres), se considera como vivienda.
- Los locales que hayan sido construidos para habitación pero que en el momento del Censo se destinan para usos distintos no se consideran como viviendas.

Para el XII Censo General de Población y Vivienda 2000, las viviendas se diferencian en particulares y colectivas. 13

**VIVIENDA COLECTIVA.** Vivienda destinada al alojamiento de personas que por motivos de asistencia, salud, educación, religión, disciplina o servicio, deben cumplir con reglamentos de convivencia y comportamiento. 13

**VIVIENDA PARTICULAR.** Vivienda destinada al alojamiento de una o más personas que forman uno o más hogares. Se clasifican en: casa independiente, departamento en edificio, vivienda en vecindad, cuarto de azotea, local no construido para habitación, vivienda móvil y refugio. 13

## Referencias Bibliográficas o Institucionales

---

1. **Consejo de Recursos Minerales.** *Documento Interno.* 1o. de agosto de 1996.
2. **INEGI.** *Estados Unidos Mexicanos, XV Censo Industrial, XII Censo Comercial y XII Censo de Servicios. Censos Económicos 1999.* Aguascalientes, Ags., 2000.
3. **INEGI.** *Clasificación Mexicana de Actividades y Productos (CMAP), Censos Económicos 1999.* Aguascalientes, Ags., 1998.
4. **INEGI.** *Cuaderno de Estadísticas Judiciales Núm. 8.* Aguascalientes, Ags., 2000.
5. **INEGI.** *Cuaderno de Información Oportuna Núm. 335.* Aguascalientes, Ags., Febrero, 2001.
6. **INEGI.** *El ABC de las Estadísticas de Educación.* Aguascalientes, Ags., 1994.
7. **INEGI.** *El Sector Alimentario en México, Edición 2000.* Aguascalientes, Ags., 2000.
8. **INEGI.** *El Sector Energético en México, Edición 2000.* Aguascalientes, Ags., 2000.
9. **INEGI.** *Estadística de la Industria Maquiladora de Exportación 1994-1999.* Aguascalientes, Ags., 2000.
10. **INEGI.** *Estadísticas del Medio Ambiente. México, 1999.* Aguascalientes, Ags., 2000.
11. **INEGI.** *Estadísticas Demográficas; Cuaderno Núm. 12.* Aguascalientes, Ags., 2000.
12. **INEGI.** *Estadísticas Económicas; Indicadores de Empleo y Desempleo. Febrero, 2001.* Aguascalientes, Ags., 2001.
13. **INEGI.** *Estados Unidos Mexicanos. Tabulados de la Muestra Censal; Cuestionario Ampliado. XII Censo General de Población y Vivienda 2000.* Aguascalientes, Ags., 2000.
14. **INEGI.** *Estados Unidos Mexicanos, Resultados Definitivos; Tomo I. VII Censo Agrícola Ganadero.* Aguascalientes, Ags., 1991.
15. **INEGI.** *Estadísticas sobre Relaciones Laborales de Jurisdicción Local; Cuaderno Núm. 9.* Aguascalientes, Ags., 2000.
16. **INEGI.** *Manual de Medidas Sociodemográficas. Documento Interno.* Aguascalientes, Ags., 1997.
17. **INEGI.** *XII Censo de Servicios; Servicios Financieros. Censos Económicos 1999.* Aguascalientes, Ags., 2000.
18. **SAGAR.** *Anuario Estadístico de la Producción Agrícola de los Estados Unidos Mexicanos, 1998.* México, D. F., 2000.
19. **SAGAR.** *Anuario Estadístico de la Producción Pecuaria de los Estados Unidos Mexicanos, 1999.* México, D. F., 2001.
20. **SARH.** *Compendio Estadístico de la Producción Forestal, 1989-1993.* México, D. F., 1994.

21. **SARH.** *Glosario de Términos del Subsector Forestal. Versión preliminar sin fecha. Documento Interno.*
22. **SCT.** *Glosario de Términos del Sector Comunicaciones y Transportes, Vol. I. México, D. F., 1992.*
23. **SCT.** *México, Atlas de Comunicaciones y Transportes, Escala 1:500 000. México, D. F., 1995.*
24. **SECTUR.** Dirección General de Asuntos Jurídicos. *Legislación Turística. Reglamento de la Ley Federal de Turismo, Capítulo I. México, 1994.*
25. **SECTUR.** Dirección General de Política Turística. *Criterios Estadísticos de ONU-OMT para la Medición del Turismo. Documento Interno. México, 1996.*
26. **SEDESOL.** Sistema Normativo de Equipamiento Urbano, México, 1995.
27. **SEMARNAP.** *Anuario Estadístico de Pesca, 1999. México, D. F., 2000.*
28. **SEMARNAP.** *Anuario Estadístico de la Producción Forestal, 1998. México, 1999.*
29. **SEP.** *Estadística Básica del Sistema Educativo Nacional, Inicio de Cursos 1999-2000; Tomo 2. México, D. F., 2000.*
30. **SEPOMEX.** Página consultada en Internet el 22 de julio de 1997.
31. **SHCP.** *Glosario de Términos más Usuales en la Administración Pública Federal. Documento Interno. México, D. F., 1996.*
32. **Sistema Nacional de Salud.** *Boletín de Información Estadística, Núm. 19, 1999; Vol. I, Recursos y Servicios. México, D. F., 1999.*
33. **TELECÓMM.** *Glosario de Términos Utilizados en las Telecomunicaciones. México, D. F., 1992.*

Esta publicación consta de 177 ejemplares y se terminó de imprimir en el mes de marzo del 2002 en los talleres gráficos del **Instituto Nacional de Estadística, Geografía e Informática**  
Av. Héroe de Nacozari Núm. 2301 Sur, Acceso 11, PB  
Fracc. Jardines del Parque, CP 20270  
Aguascalientes, Ags.  
**México**



**INSTITUTO NACIONAL DE ESTADISTICA, GEOGRAFIA E INFORMATICA**  
www.inegi.gob.mx  
ISBN 970-13-3957-6

**MÉXICO**