

CUADERNO ESTADISTICO MUNICIPAL

Edición 1999

**Asientos
Estado de
Aguascalientes**



GOBIERNO DEL ESTADO DE
AGUASCALIENTES



INSTITUTO NACIONAL DE ESTADISTICA
GEOGRAFIA E INFORMATICA



H. AYUNTAMIENTO CONSTITUCIONAL DE
ASIENTOS

CUADERNO ESTADISTICO MUNICIPAL

Edición 1999

**Asientos
Estado de
Aguascalientes**



GOBIERNO DEL ESTADO DE
AGUASCALIENTES



INSTITUTO NACIONAL DE ESTADISTICA
GEOGRAFIA E INFORMATICA



H. AYUNTAMIENTO CONSTITUCIONAL DE
ASIENTOS

Asientos.

Estado de Aguascalientes.

Cuaderno Estadístico Municipal.

Publicación única. Primera edición. 168 p.p. Aspectos Geográficos, Estado y Movimiento de la Población, Vivienda y Servicios Básicos, Salud, Educación, Seguridad y Orden Público, Empleo, Información Económica Agregada, Agricultura, Ganadería, Pesca, Industria, Comercio, Transportes y Comunicaciones, Ampliación y Conservación de la Infraestructura, Servicios Financieros y Finanzas Públicas.

OBRAS AFINES O COMPLEMENTARIAS SOBRE EL TEMA: Anuarios Estadísticos de los Estados.

SI REQUIERE INFORMACION MAS DETALLADA DE ESTA OBRA, FAVOR DE COMUNICARSE A:

Instituto Nacional de Estadística, Geografía e Informática

Dirección General de Difusión

Dirección de Atención a Usuarios y Comercialización

Av. Héroe de Nacozari Núm. 2301 Sur

Fracc. Jardines del Parque, CP 20270

Aguascalientes, Ags. México

TELEFONOS: 01 800 490 59 00 Y 01 (4) 918 29 98

www.inegi.gob.mx

usuario@cis.inegi.gob.mx

DR © 2000, **Instituto Nacional de Estadística,**

Geografía e Informática

Edificio Sede

Av. Héroe de Nacozari Núm. 2301 Sur

Fracc. Jardines del Parque, CP 20270

Aguascalientes, Ags.

www.inegi.gob.mx

atencion.usuarios@inegi.gob.mx

Asientos

Estado de Aguascalientes

Cuaderno Estadístico Municipal

Edición 1999

Impreso en México

ISBN 970-13-2930-9

Presentación

El **Instituto Nacional de Estadística, Geografía e Informática (INEGI)** y el **Gobierno del Estado de Aguascalientes**, presentan el **Cuaderno Estadístico Municipal de Asientos**, Edición 1999, documento que forma parte de una serie que comprende municipios seleccionados del país y las delegaciones del Distrito Federal, proyecto que sustituye y da continuidad al de Cuadernos de Información Básica para la Planeación Municipal (o Delegacional) promovido también por el **INEGI**.

Esta publicación y la serie en su conjunto, integran y difunden -a partir de un marco geográfico de referencia- estadística relevante sobre la magnitud, estructura y comportamiento de fenómenos de interés general, de los ámbitos sociodemográfico y económico, combinando para ello estadística censal recientemente generada, con la producida a través de registros administrativos y que en su mayor parte corresponde a 1998.

Con este esfuerzo de integración y difusión de estadística, se pretende contribuir al conocimiento y análisis de los fenómenos que se abordan, así como al desarrollo de los sistemas estatales y municipales de información y, en paralelo, al mejoramiento del servicio público en la materia.

Es oportuno destacar que la publicación se debe a la corresponsabilidad de diversas instituciones de los tres niveles de gobierno -incluido el propio **Instituto**-, instancias que proporcionaron y validaron los datos que conforman cada uno de los apartados del Cuaderno.

Finalmente, el **INEGI**, a través de la **Dirección Regional Centro-Norte**, y el **Gobierno del Estado de Aguascalientes**, manifiestan su reconocimiento a las instituciones participantes y las invitan, de igual forma que a los usuarios en general, a enviar todas aquellas observaciones y sugerencias para mejorar futuras publicaciones de esta naturaleza y, consecuentemente, cubrir en forma más adecuada las necesidades de información estadística.

Las observaciones, sugerencias y comentarios que se hagan a la presente publicación, podrán enviarse a las siguientes oficinas:

DIRECCION REGIONAL CENTRO-NORTE DEL INEGI

Av. Venustiano Carranza Núm. 1138
Fraccionamiento Tequisquiapan
CP 78250 San Luis Potosí, S.L.P.
Tels. 01 (48) 13 14 77, 34 18 28 y 34 18 02
Fax 01 (48) 34 18 74

DIRECCION DE ESTADISTICAS SECTORIALES, ESTATALES Y REGIONALES. INEGI

Av. Héroe de Nacozari Núm. 2301 Sur, Acceso 11, 2o. Piso
Fracc. Jardines del Parque
CP 20270 Aguascalientes, Ags.
Tels. 01 (4) 918 24 44 y 916 68 04
Fax 01 (4) 916 19 53

Instituciones que Proporcionaron Información

Siglas Utilizadas

Comisión Estatal de Desarrollo Económico y Comercio Exterior	
Comisión Federal de Electricidad	CFE
Comisión Nacional del Agua	CNA
Comisión para el Desarrollo Agropecuario del Estado de Aguascalientes	
Comité de Información Estadística y Geográfica del Sector Agropecuario	
Comité de Planeación para el Desarrollo del Estado	
Coordinación General de los Servicios Nacionales de Estadística, Geografía e Informática (Actualmente INEGI)	CGSNEGI
Instituto Cultural de Aguascalientes	
Instituto de Educación de Aguascalientes	IEA
Instituto de la Vivienda en el Estado de Aguascalientes	
Instituto de Salud del Estado de Aguascalientes	ISEA
Instituto Mexicano del Seguro Social	IMSS
Instituto Nacional de Estadística, Geografía e Informática	INEGI
Instituto Nacional para la Educación de los Adultos	INEA
Leche Industrializada Conasupo, Sociedad Anónima de Capital Variable	LICONSA
Presidencia Municipal de Aguascalientes	
Presidencia Municipal de Asientos	
Presidencia Municipal de Calvillo	
Presidencia Municipal de Cosío	
Presidencia Municipal de Jesús María	
Presidencia Municipal de El Llano	
Presidencia Municipal de Pabellón de Arteaga	
Presidencia Municipal de Rincón de Romos	
Presidencia Municipal de San Francisco de los Romo	
Presidencia Municipal de San José de Gracia	
Presidencia Municipal de Tepezalá	
Secretaría de Comunicaciones y Transportes	SCT
Secretaría de Desarrollo Social	SEDESOL
Secretaría de Finanzas de Gobierno del Estado	
Secretaría de Medio Ambiente, Recursos Naturales y Pesca	
Secretaría de Trabajo y Previsión Social	
Secretaría General de Seguridad Pública y Vialidad del Estado	
Servicio Postal Mexicano	
Telecomunicaciones de México	TELECOMM

Otras Siglas

Consejo Nacional de Fomento Educativo	CONAFE
Correos-Telégrafos	COTEL
Cruz Roja Mexicana	CRM
Instituto del Fondo Nacional de la Vivienda para los Trabajadores	INFONAVIT
Instituto de Seguridad y Servicios Sociales de los Trabajadores del Estado	ISSSTE
Instituto de Seguridad y Servicios Sociales para los Servidores Públicos del Estado de Aguascalientes	ISSSSPEA
Población Económicamente Activa	PEA
Población Económicamente Inactiva	PEI
Sistema de Distribuidores Conasupo, Sociedad Anónima de Capital Variable	DICONSA
Sistema Estatal para el Desarrollo Integral de la Familia	DIF
Secretaría de la Defensa Nacional	SDN

Signos y Símbolos

ND	No disponible
NS	No significativo
NA	No aplicable
C	Cifra confidencial
/	Señalamiento a pie de cuadro
-	Cero
R/	Cifras revisadas
P/	Cifras preliminares

División Geoestadística Municipal

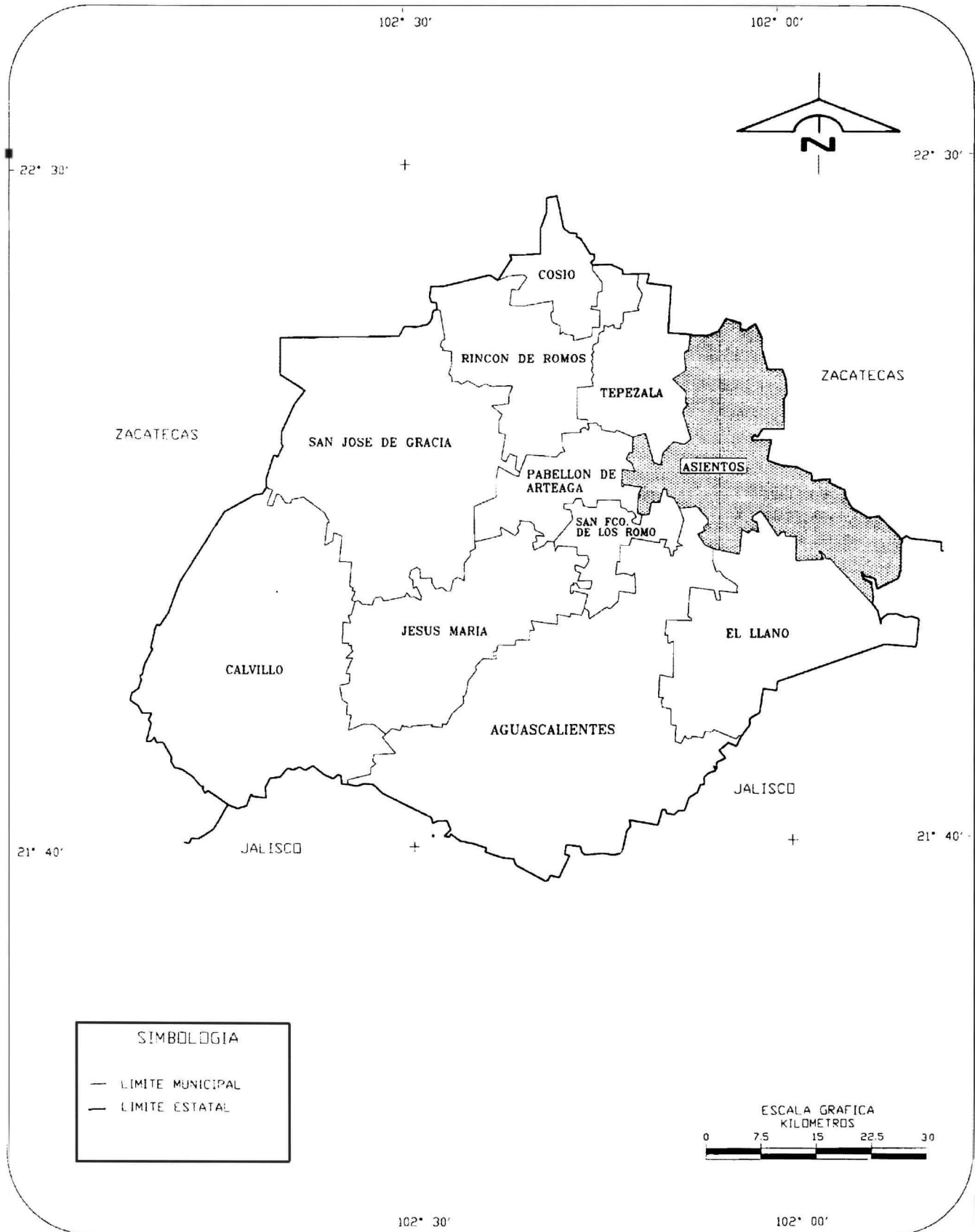

SIMBOLOGIA	
—	LIMITE MUNICIPAL
—	LIMITE ESTATAL

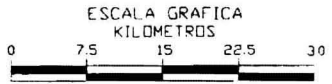

NOTA: Los límites fueron trazados por el INEGI con el fin de captar y presentar información estadística y no necesariamente coinciden con los político-administrativos.

FUENTE: INEGI. Marco Geoestadístico, 1995. Inédito.

Indice General

Introducción	XI
1. Aspectos Geográficos	1
2. Estado y Movimiento de la Población	19
3. Vivienda y Servicios Básicos	33
4. Salud	41
5. Educación	51
6. Seguridad y Orden Público	61
7. Empleo	65
8. Información Económica Agregada	75
9. Agricultura	87
10. Ganadería	95
11. Pesca	101
12. Industria	105
13. Comercio	111
14. Transportes y Comunicaciones	117
15. Ampliación y Conservación de la Infraestructura	123
16. Servicios Financieros	129
17. Finanzas Públicas	133
Glosario	137

Introducción

El **Instituto Nacional de Estadística, Geografía e Informática (INEGI)** consciente de la necesidad que existe en los sectores público, privado y social, tanto a nivel central, como en las entidades federativas y en los municipios, de disponer de estadística continua con desagregación a nivel estatal y municipal, sobre la magnitud, distribución, estructura y comportamiento de los fenómenos sociales y económicos que se registran en esos ámbitos geográficos, ha venido impulsando la ejecución de los **Anuarios Estadísticos de los Estados (AEE)**, proyecto de alcance nacional, orientado precisamente a contribuir en la cobertura de esas necesidades, y a través del cual, contando con la participación de Gobiernos de los Estados y de las propias instituciones fuente, se busca entre otros aspectos, establecer flujos permanentes de información de los generadores hacia los usuarios, así como conformar un acervo estadístico básico, que permita la realización de otros proyectos, que al igual que éste, impulsen el desarrollo de los sistemas estatales y municipales de información y la consolidación del servicio público en la materia.

Dentro de esos proyectos para los cuales serviría de plataforma el acervo estadístico logrado por los anuarios, pueden señalarse, por ejemplo, dos tipos: a) aquéllos que explotan la información disponible a través de la construcción de series de tiempo e indicadores, incorporando o no análisis descriptivo y b) aquéllos encaminados hacia un análisis estructural más profundo, como sería el caso de la contabilidad económica a nivel de entidad federativa.

Justamente, el proyecto de **Cuadernos Estadísticos Municipales y Delegacionales (CEMyD)**, que también es promovido por el **INEGI** en un esquema de corresponsabilidad con autoridades y fuentes locales, corresponde a ese primer grupo que se indica, por lo cual constituye la concreción del planteamiento descrito. En otras palabras, los **CEMyD** vienen a confirmar la importancia de los **AEE**, dentro de los esfuerzos para avanzar en la cobertura de necesidades en materia de información estadística, desagregada a la unidad mínima desde el punto de vista político-administrativo.

Se puede decir, entonces, que los Anuarios y los Cuadernos son productos integralmente complementarios, lo cual se da en los siguientes aspectos: a) Concepción general de los proyectos y objetivos que se persiguen; b) Contenido temático; c) Cobertura de categorías y variables; d) Fuentes documentales e institucionales; e) Cobertura temporal y espacial de los datos; f) Normatividad aplicada; g) Herramientas para la sistematización de la información; h) Esquema operativo; i) Capacitación de los recursos humanos y j) Cobertura de usuarios.

Cabe señalar que este proyecto de **CEMyD** tiene su antecedente en los **Cuadernos de Información Básica para la Planeación Municipal (o Delegacional)**, al cual sustituye y da continuidad, enriqueciendo contenidos y ofreciendo a los usuarios productos de mayor calidad y oportunidad, mismos que además están diseñados para facilitar el análisis de la estadística que se presenta.

En este sentido, conviene destacar que el nuevo Cuaderno se caracteriza por lo siguiente: incorporación de estadística de los últimos censos nacionales (de Población, Económicos, y Agropecuario y Ejidal); combinación de estadísticas básicas con indicadores seleccionados, incluyendo las fórmulas aplicadas; manejo de series históricas y comparativos entre dos años de referencia; señalamiento de la participación de un municipio en los totales estatales; incorporación de elementos gráficos para facilitar la comprensión de los datos y la integración de un glosario para poner a disposición del usuario la definición de los principales conceptos.

El contenido específico del Cuaderno está organizado bajo una estructura temática que inicia con un marco geográfico a manera de referencia del medio físico, continúa con los temas de población y su dinámica; luego se abordan tres temas básicos relacionados al bienestar de aquélla, como son vivienda, salud y educación; posteriormente se incluye un tema relativo a la impartición de justicia y en seguida el de empleo, como preámbulo de los temas eminentemente económicos. Dentro de estos últimos, primero se considera un apartado en el que de manera integrada y agregada, se presenta la información de los Censos Económicos y del Agropecuario y Ejidal, proporcionando con esto, un panorama del conjunto de las actividades económicas; posteriormente se va abordando, a partir de estadísticas de registros administrativos, cada uno de los temas específicos que corresponden a las actividades primarias, secundarias y terciarias que se desarrollan localmente.

Si bien se cubren todos estos temas, conviene señalar que en ningún caso ello se hace de manera exhaustiva, hecho que obedece a dos motivos: a) Previamente se estableció que el contenido del Cuaderno debería limitarse a las estadísticas más representativas de cada tema y b) Sólo para algunas categorías y variables existe abundante estadística con desagregación municipal, lo que se da tratándose de información censal, y en menor medida, en el caso de registros administrativos, sin embargo, en cuanto a éstos se tiene considerada la posible incorporación de nuevos cuadros y/o gráficas a fin de cubrir más adecuadamente algunos temas para los cuales por ahora no se dispuso de información suficiente.

Relacionado con esto último, es oportuno mencionar que la información que se ofrece en el presente Cuaderno, deriva de sistemas de registro y generación de estadísticas, cuyo grado de desarrollo presenta diferencias de una institución a otra, lo cual determina una problemática particular de disponibilidad de datos, así como de

revisión, adecuación y homogeneización de tabulados. No obstante, debe enfatizarse que con este tipo de proyectos (Anuarios y Cuadernos) realizados bajo un esquema de compromiso entre promotores, coordinadores y fuentes generadoras de la estadística, es como podrán ir superándose los resultados, más aún si a ese esfuerzo se suman las sugerencias y opiniones de los usuarios, sean o no especialistas en cada uno de los temas que se abordan.

Nota Aspectos Geográficos

Este capítulo contiene información básica para que el lector pueda ubicar geográficamente los fenómenos socioeconómicos expresados en los datos estadísticos.

El contorno municipal de los mapas que se presentan en este capítulo, se basa en el Marco Geoestadístico del Censo de Población y Vivienda 1995.

Los valores de coordenadas geográficas en los cuadros 1.1, 1.2 y 1.3 están aproximados a minutos y los de altitud a decenas de metros. En el concepto OTRO, del cuadro 1.8 y en las clases no aptas del cuadro 1.9, se incluye zona urbana.

En los mapas, generalmente, no se muestran áreas con superficie menor a 1.56 kilómetros cuadrados.

Para mayor información sobre la geografía municipal se sugiere consultar, adicionalmente, a las fuentes utilizadas, otras publicaciones editadas por el INEGI, entre las que se encuentran: cartografía geológica, de uso del suelo y vegetación, edafológica y de uso potencial, a escala 1: 50 000.

Nota Aspectos Estadísticos

La información que se presenta en los capítulos 2, 3, 5 y 7, cuya fuente son los Censos y el Censo de Población y Vivienda, está referida a las fechas del momento censal específico en cada año, las cuales se relacionan a continuación; asimismo, se indican las cifras que se utilizan en el cálculo de las tasas de crecimiento de la población y corresponden al número de años intercensales considerados.

AÑO	FECHA	PERIODO INTERCENSAL (Número de años considerados)
1950	06 de junio de 1950	
1960	08 de junio de 1960	10.0137
1970	28 de enero de 1970	09.6466
1980	04 de junio de 1980	10.3562
1990	12 de marzo de 1990	09.7753
1995	05 de noviembre de 1995	05.6534

1. Aspectos Geográficos

1.1 Ubicación Geográfica	3
1.2 Localidades Principales	3
1.3 Elevaciones Principales	4
1.4 Fisiografía	4
1.5 Geología	4
1.6 Climas	5
1.6.1 Estaciones Meteorológicas	5
1.6.2 Temperatura Media Anual	5
1.6.2.1 Temperatura Media Mensual	6
1.6.2.2 Temperatura Extrema del Mes	6
1.6.3 Precipitación Total Anual	7
1.6.3.1 Precipitación Total Mensual	7
1.6.4 Días con Heladas	8
1.7 Regiones, Cuencas y Subcuencas Hidrológicas	8
1.7.1 Corrientes de Agua	9
1.7.2 Cuerpos de Agua	9
1.8 Agricultura y Vegetación	10
1.9 Uso Potencial de la Tierra	10
Mapas	
1 Infraestructura para el Transporte	11
2 Orografía	12
3 Fisiografía	13
4 Geología	14
5 Hidrografía	15
6 Agricultura y Vegetación	16
7 Uso Potencial Agrícola	17
8 Uso Potencial Pecuario	18

1. ASPECTOS GEOGRAFICOS

UBICACION GEOGRAFICA

CUADRO 1.1

Coordenadas geográficas extremas	Al norte 22° 18', al sur 21° 58' de latitud norte; al este 101° 51', al oeste 102° 13' de longitud oeste.
Porcentaje territorial	El municipio de Asientos representa el 9.8% de la superficie del estado.
Colindancias	El municipio de Asientos colinda al norte con el municipio de Tepezalá y el estado de Zacatecas; al este con los estados de Zacatecas y Jalisco; al sur con los municipios de El Llano y Aguascalientes; al oeste con los municipios de Aguascalientes, San Francisco de los Romo, Pabellón de Arteaga y Tepezalá.

FUENTE: INEGI. Marco Geoestadístico, 1995. Inédito.

LOCALIDADES PRINCIPALES

CUADRO 1.2

NOMBRE (a)	LATITUD NORTE		LONGITUD OESTE		ALTITUD msnm (b)
	Grados	Minutos	Grados	Minutos	
Asientos a/	22	14	102	05	2 150
Villa Juárez	22	06	102	04	1 980
Ciénega Grande	22	12	102	01	2 010
Guadalupe de Atlas	22	16	102	02	2 020
Pilotos	22	02	101	57	2 040
Lazaro Cárdenas	22	10	102	02	2 000
Bimbaletes Aguascalientes -El Alamo-	22	14	102	01	2 010

a/ Cabecera Municipal

msnm: metros sobre el nivel del mar.

FUENTE: (a) INEGI. Aguascalientes. Censo de Población y Vivienda 1995. Resultados Definitivos. Tabulados Básicos.

(b) INEGI. Carta Topográfica, 1:50 000.

ELEVACIONES PRINCIPALES

CUADRO 1.3

NOMBRE	LATITUD NORTE		LONGITUD OESTE		ALTITUD msnm
	Grados	Minutos	Grados	Minutos	
Cerro Los Pelones	22	13	102	07	2 520
Cerro Las Manzanillas	22	13	102	06	2 410
Cerro Rinconada Los Tepetates	22	12	102	06	2 370
Cerro La Cruz	22	14	102	05	2 240
Loma La Tempranilla	22	11	102	05	2 200
Cerro Redondo	22	07	102	13	2 100

msnm: metros sobre el nivel del mar.

FUENTE: INEGI. Carta Topográfica, 1:50 000.

FISIOGRAFIA

CUADRO 1.4

PROVINCIA CLAVE	NOMBRE	SUBPROVINCIA CLAVE	NOMBRE	SISTEMA DE TOPOFORMAS		% DE LA SUPERFICIE MUNICIPAL
				CLAVE	NOMBRE	
IX	Mesa del Centro	43	Llanuras de Ojuelos- Aguascalientes	103	Sierra con mesetas	16.91
				220	Lomerío con cañadas	22.21
				300	Meseta	1.36
				500	Llanura	59.52

FUENTE: CGSNEGI. Carta Fisiográfica, 1:1 000 000.

GEOLOGIA

CUADRO 1.5

ERA CLAVE	NOMBRE	PERIODO		ROCA O SUELO	UNIDAD LITOLÓGICA		% DE LA SUPERFICIE MUNICIPAL
		CLAVE	NOMBRE		CLAVE	NOMBRE	
C	Cenozoico	Q	Cuaternario	Suelo	(al)	Aluvial	40.11
		T	Terciario	Ignea extrusiva Sedimentaria	(r-ta) (ar-cg)	Riolita-toba ácida Arenisca-conglomerado	34.54 16.47
M	Mesozoico	K	Cretácico	Sedimentaria	(cz-lu)	Caliza-lutita	1.73
		J	Jurásico	Metamórfica	(e)	Esquisto	7.15

FUENTE: CGSNEGI. Carta Geológica, 1:250 000.

CLIMAS

CUADRO 1.6

TIPO O SUBTIPO	SIMBOLO	% DE LA SUPERFICIE MUNICIPAL
Semiseco templado	BS1k	100.00

FUENTE: CGSNEGI. Carta de Climas, 1:1 000 000.

ESTACIONES METEOROLOGICAS R/

CUADRO 1.6.1

CLAVE	ESTACION	LATITUD NORTE			LONGITUD OESTE			ALTITUD msnm
		Grados	Minutos	Segundos	Grados	Minutos	Segundos	
01-022	Villa Juárez	22	05	52	102	04	03	1 970

msnm: metros sobre el nivel del mar.

FUENTE: CNA. Registro de Temperatura y Precipitación. Inédito.

**TEMPERATURA MEDIA ANUAL R/
(Grados centígrados)**

CUADRO 1.6.2

ESTACION	PERIODO	TEMPERATURA PROMEDIO	TEMPERATURA DEL AÑO MAS FRIO	TEMPERATURA DEL AÑO MAS CALUROSO
Villa Juárez	1950-1998	16.5	15.1	18.0

FUENTE: CNA. Registro Mensual de Temperatura Media en °C. Inédito.

**TEMPERATURA MEDIA MENSUAL R/
(Grados centígrados)**

CUADRO 1.6.2.1

ESTACION Y CONCEPTO	PERIODO	MES											
		E	F	M	A	M	J	J	A	S	O	N	D
Villa Juárez	1998	10.8	11.3	15.1	17.4	18.4	21.3	21.7	20.5	19.7	18.1	16.1	14.5
Promedio	1950-1998	11.5	12.6	15.1	17.5	19.7	20.4	19.5	19.3	18.6	16.6	14.3	12.7
Año más frío	1983	9.7	9.2	12.5	14.8	18.9	20.4	19.2	18.6	18.3	16.1	12.6	11.2
Año más caluroso	1960	13.5	11.4	15.9	18.1	21.6	23.3	21.6	20.7	19.0	19.8	17.8	13.3

FUENTE: CNA. Registro Mensual de Temperatura Media en °C. Inédito.

**TEMPERATURA EXTREMA DEL MES
(Grados centígrados)**

CUADRO 1.6.2.2

ESTACION Y AÑO	MES	MAXIMA	CONCEPTOS		DIA(S)
			DIA(S)	MINIMA	
Villa Juárez 1998	Enero	27.0	4	-6.0	9
	Febrero	27.0	22,23,24	-4.5	3
	Marzo	30.0	30	-1.0	6
	Abril	33.0	15,27	-3.0	27
	Mayo	36.0	31	2.0	4
	Junio	37.0	21	4.5	2
	Julio	35.0	13	10.0	8,17,22
	Agosto	32.0	1	10.0	5,6,15
	Septiembre	29.5	1	11.0	2,11,24,28
	Octubre	28.5	18	4.0	24
	Noviembre	28.5	22	-1.0	4,5
	Diciembre	28.5	5	-1.5	4

FUENTE: CNA. Registro Mensual de Temperatura en °C. Inédito.

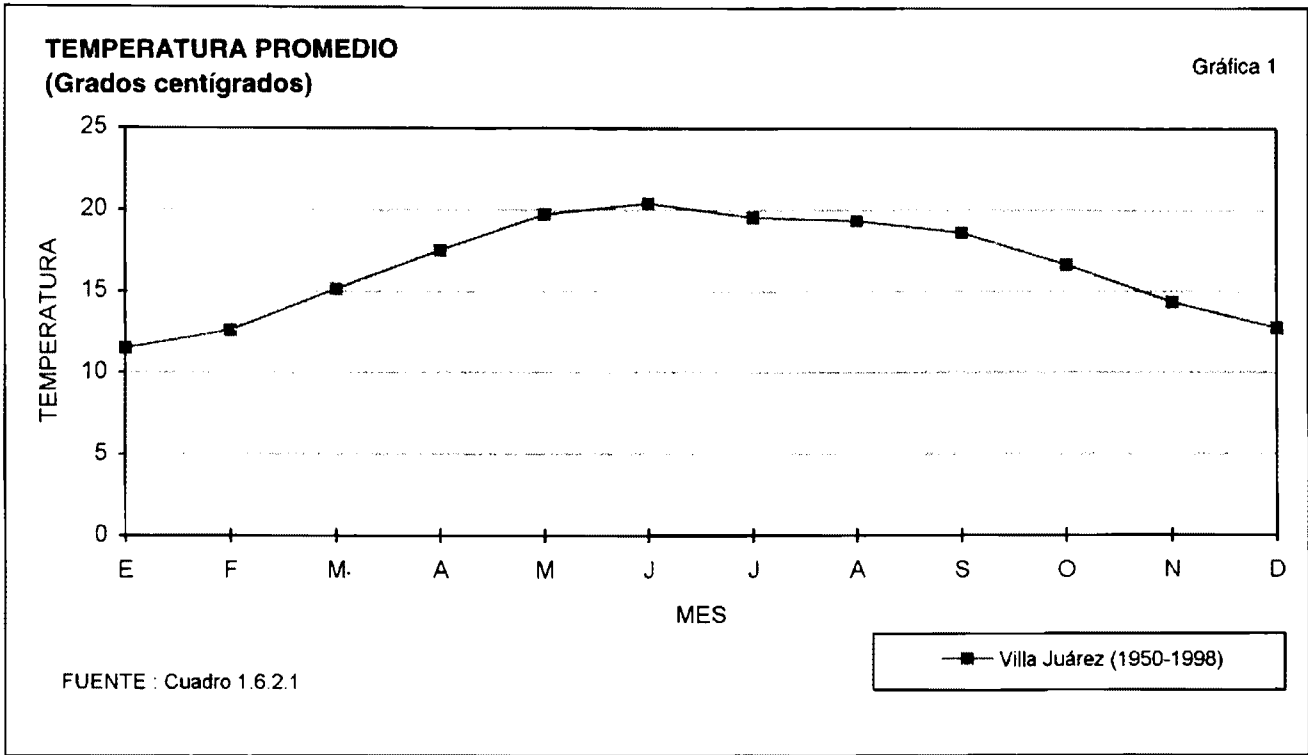

PRECIPITACION TOTAL ANUAL R/
(Milímetros)

CUADRO 1.6.3

ESTACION	PERIODO	PRECIPITACION PROMEDIO	PRECIPITACION DEL AÑO MAS SECO	PRECIPITACION DEL AÑO MAS LLUVIOSO
Villa Juárez	1953-1998	460.0	206.5	773.5

FUENTE: CNA. Registro Mensual de Precipitación Pluvial en mm. Inédito.

PRECIPITACION TOTAL MENSUAL R/
(Milímetros)

CUADRO 1.6.3.1

ESTACION Y CONCEPTO	PERIODO	MES											
		E	F	M	A	M	J	J	A	S	O	N	D
Villa Juárez	1998	0.0	0.0	0.0	0.0	0.0	86.8	23.6	137.1	110.0	51.2	0.0	0.0
Promedio	1953-1998	20.3	9.0	5.8	11.3	19.1	68.2	94.0	95.9	73.0	41.7	10.3	11.5
Año más seco	1960	0.2	0.0	0.0	10.5	8.8	28.8	36.5	0.0	28.9	44.8	3.2	44.0
Año más lluvioso	1967	84.5	19.0	43.9	2.0	20.3	74.7	79.1	219.7	138.7	60.8	28.8	2.0

FUENTE: CNA. Registro Mensual de Precipitación Pluvial en mm. Inédito.

**PRECIPITACION TOTAL PROMEDIO
(Milímetros)**

Gráfica 2

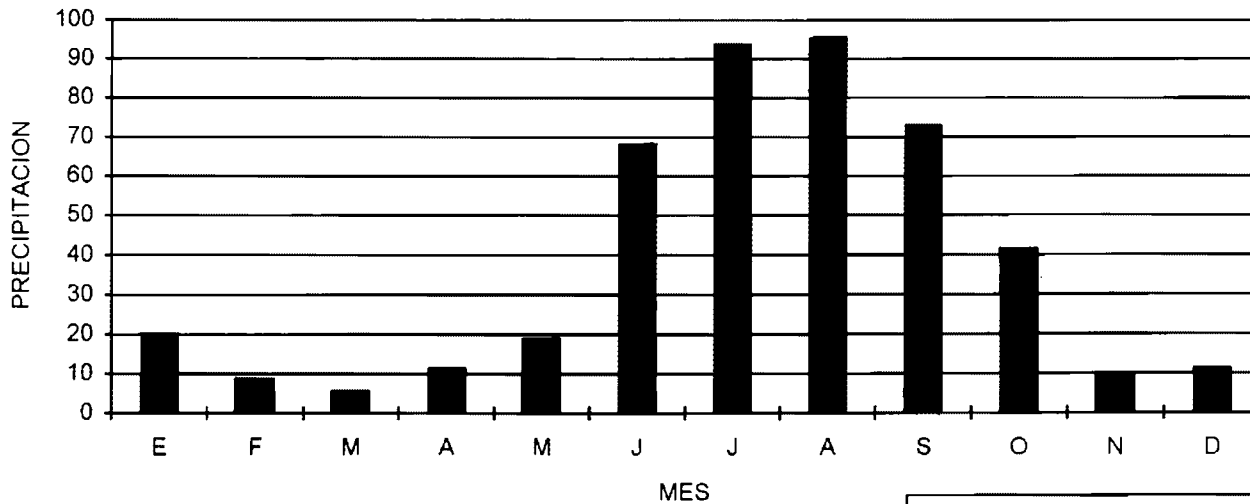

FUENTE: Cuadro 1.6.3.1

■ Villa Juárez (1953-1998)

DIAS CON HELADAS R/

CUADRO 1.6.4

ESTACION Y CONCEPTO	PERIODO	MES												
		E	F	M	A	M	J	J	A	S	O	N	D	
Villa Juárez														
Total	1984-1998	307	241	144	30	1	0	0	0	4	22	139	233	
Año con menos	1985	11	7	3	2	0	0	0	0	0	1	10	18	
Año con más	1986	31	23	22	1	0	0	0	0	0	5	10	21	

FUENTE: CNA. Registro de Heladas. Inédito.

REGIONES, CUENCAS Y SUBCUENCAS HIDROLOGICAS

CUADRO 1.7

REGION CLAVE	REGION NOMBRE	CUENCA CLAVE	CUENCA NOMBRE	SUBCUENCA CLAVE	SUBCUENCA NOMBRE	% DE LA SUPERFICIE MUNICIPAL
RH37	El Salado	F	Presa San Pablo y Otras	a	Presa San Pablo	13.60
RH12	Lerma-Santiago	I	R. Verde Grande	a	R. San Pedro	9.10
				j	R. Chicalote	77.30

FUENTE: CGSNEGI. Carta Hidrológica de Aguas Superficiales, 1:250 000.

CORRIENTES DE AGUA

CUADRO 1.7.1

NOMBRE	UBICACION
Piedras Negras	RH37Fa
Hondo	RH12lj
Las Animas	RH12lj
Zarco	RH12lj
Los Aguanosos	RH12lj
Canal Borunda	RH12lj
Canal La Colorada	RH12lj

FUENTE: CGSNEGI. Carta Hidrológica de Aguas Superficiales, 1:250 000.
INEGI. Carta Topográfica, 1:50 000.

CUERPOS DE AGUA

CUADRO 1.7.2

NOMBRE	UBICACION
P. El Llaverio	RH12lj
P. Los Alcantares	RH12lj
P. La Saucedá	RH12lj
P. Coyotes	RH12lj
T. Santa Elena	RH12lj
T. San Gil	RH12lj
T. Los Pirules	RH12lj
T. El Refugio	RH12lj
T. La Presa	RH12lj

FUENTE: CGSNEGI. Carta Hidrológica de Aguas Superficiales, 1:250 000.
INEGI. Carta Topográfica, 1:50 000.

AGRICULTURA Y VEGETACION

CUADRO 1.8

CONCEPTO	NOMBRE CIENTIFICO	NOMBRE LOCAL	UTILIDAD
AGRICULTURA 59.85% de la superficie municipal	<i>Zea mays</i> <i>Phaseolus vulgaris</i> <i>Capsicum annum</i>	Maíz Frijol Chile	Comestible Comestible Comestible
PASTIZAL 16.90% de la superficie municipal	<i>Bouteloua hirsuta</i> <i>Bouteloua sp.</i> <i>Aristida sp.</i>	Navajita velluda Navajita Zacate Tres Barbas	Forraje Forraje Forraje
MATORRAL 22.95% de la superficie municipal	<i>Opuntia bigelovii</i> <i>Opuntia acanthocarpa</i> <i>Mimosa sp.</i>	Cholla Cholla Uña de Gato	Forraje Forraje Medicinal
OTRO 0.30% de la superficie municipal			

NOTA: Sólo se mencionan algunas especies útiles.
FUENTE: INEGI. Carta de Uso del Suelo y Vegetación, 1:250 000.

USO POTENCIAL DE LA TIERRA

CUADRO 1.9

CONCEPTO	CLASE O SUBCLASE		% DE LA SUPERFICIE MUNICIPAL
	CLAVE	DESCRIPCION	
USO AGRICOLA	A1	Mecanizada continua	67.86
	A5	Manual estacional	6.35
	A6	No aptas para la agricultura	25.79
USO PECUARIO	P1	Para el desarrollo de praderas cultivadas	69.88
	P2	Para el aprovechamiento de la vegetación de pastizal	6.92
	P3	Para el aprovechamiento de la vegetación natural diferente del pastizal	15.30
	P4	Para el aprovechamiento de la vegetación natural únicamente por el ganado caprino	7.60
	P5	No aptas para el uso pecuario	0.30

FUENTE: CGSNEGI. Uso Potencial, Agricultura, 1:1 000 000.
CGSNEGI. Uso Potencial, Ganadería, 1:1 000 000.

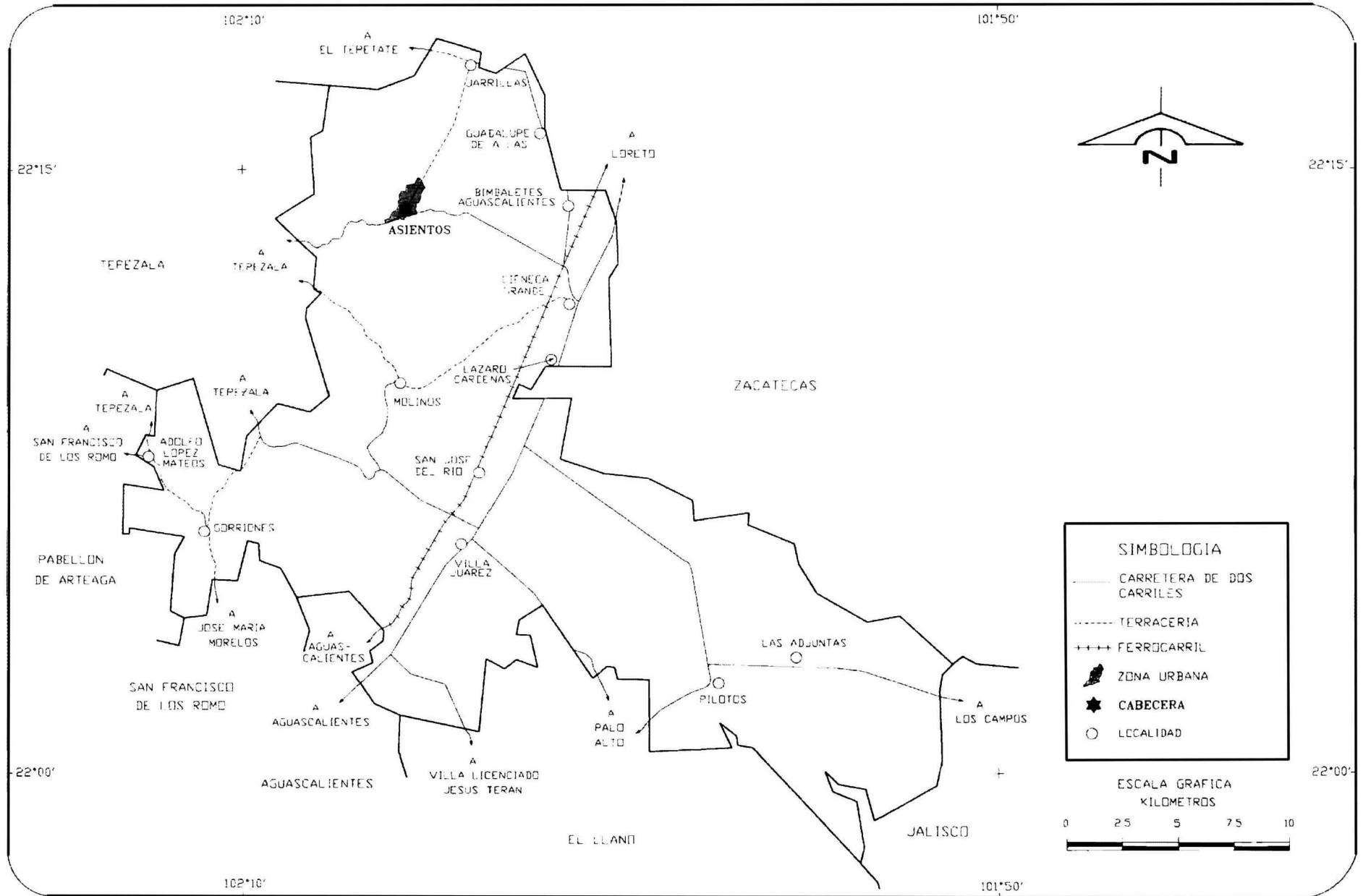

⇒ FUENTE: SCT. Aguascalientes, Mapa Turístico de Comunicaciones y Transportes. 1994.

INEGI. Asientos estado de Aguascalientes : cuaderno estadístico municipal 1999 . 2000

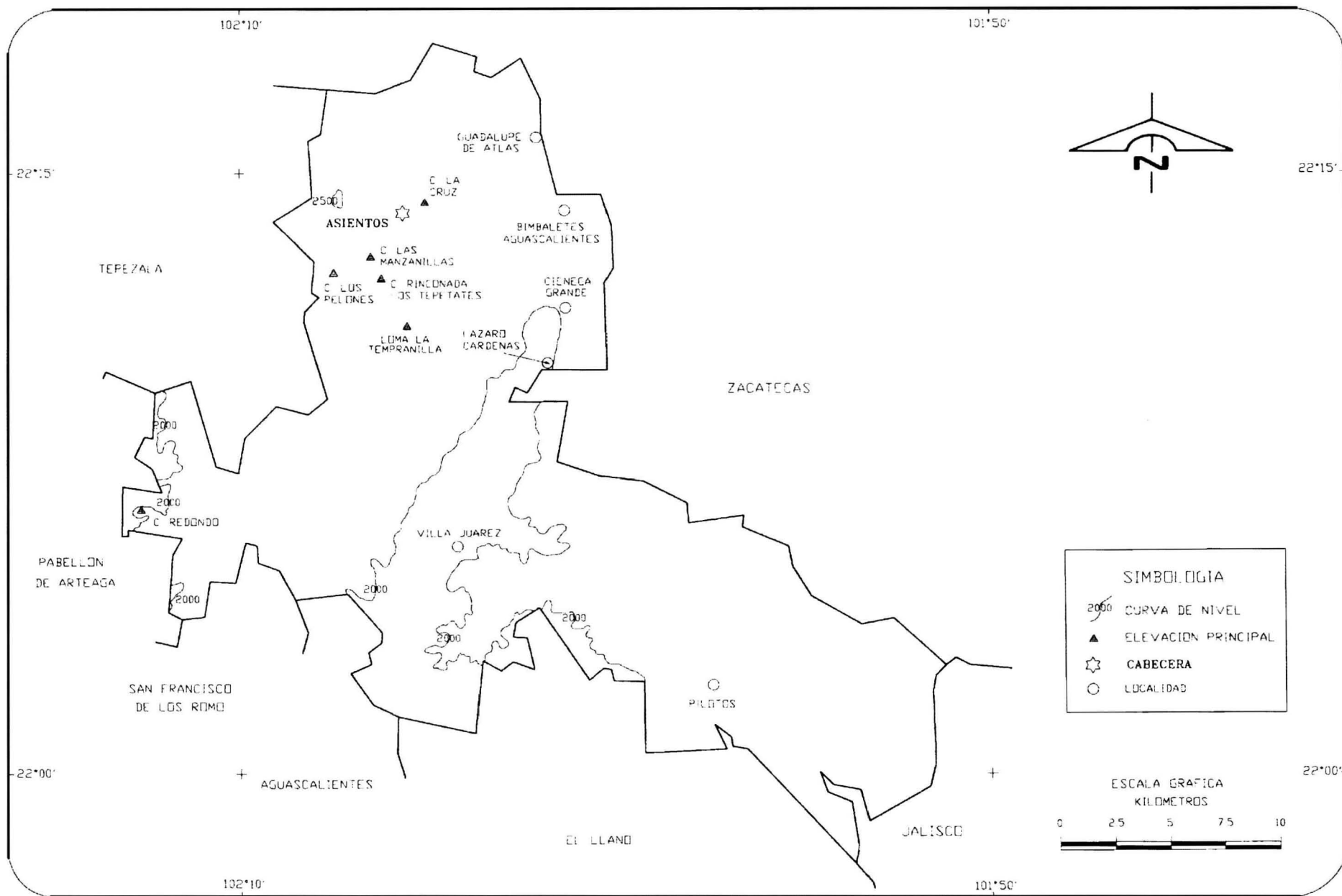

FUENTE: INEGI. Carta Topográfica, 1:250 000

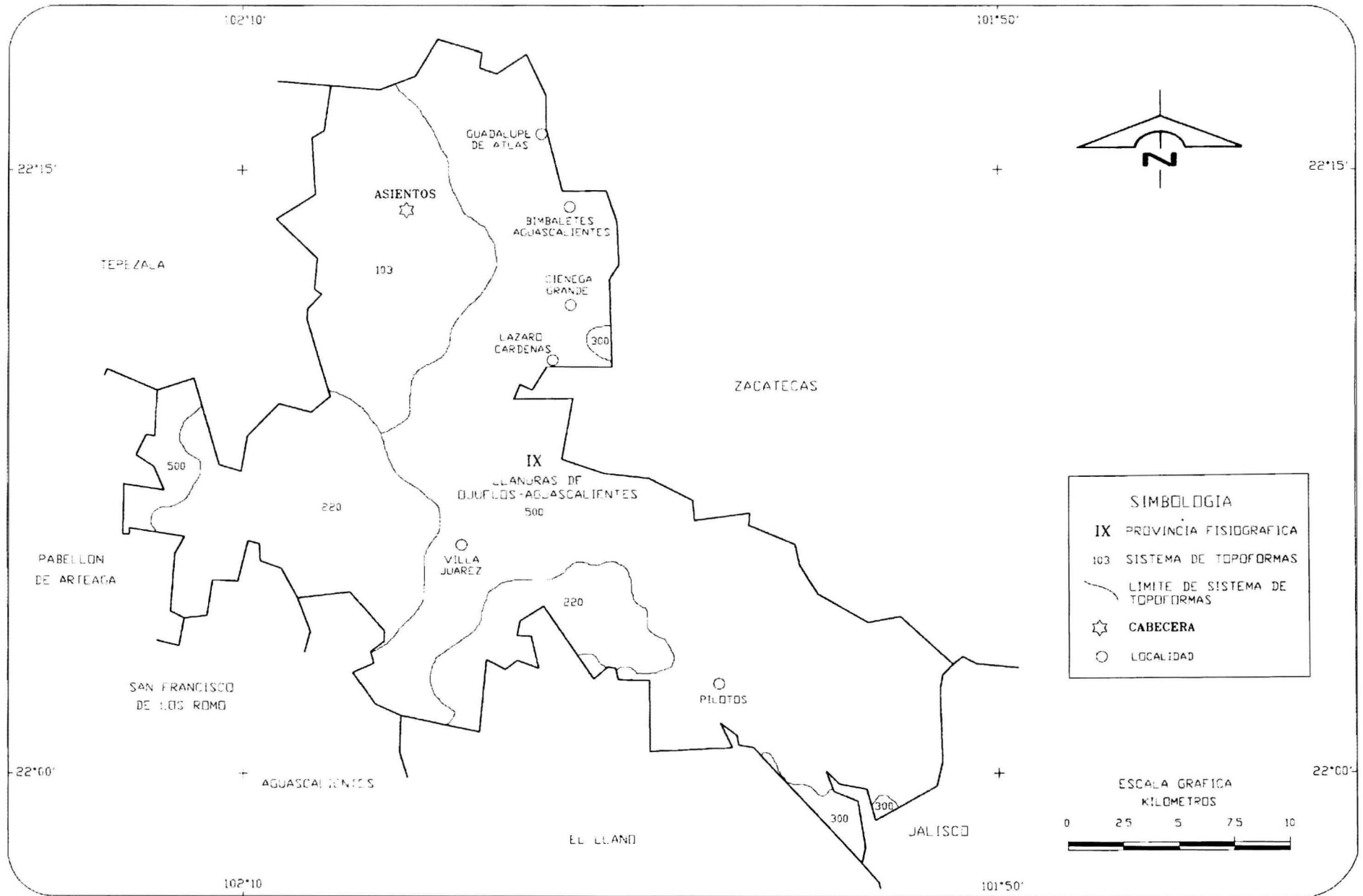

1 FUENTE: CGSNEGI. Carta Fisiográfica, 1:1 000 000.

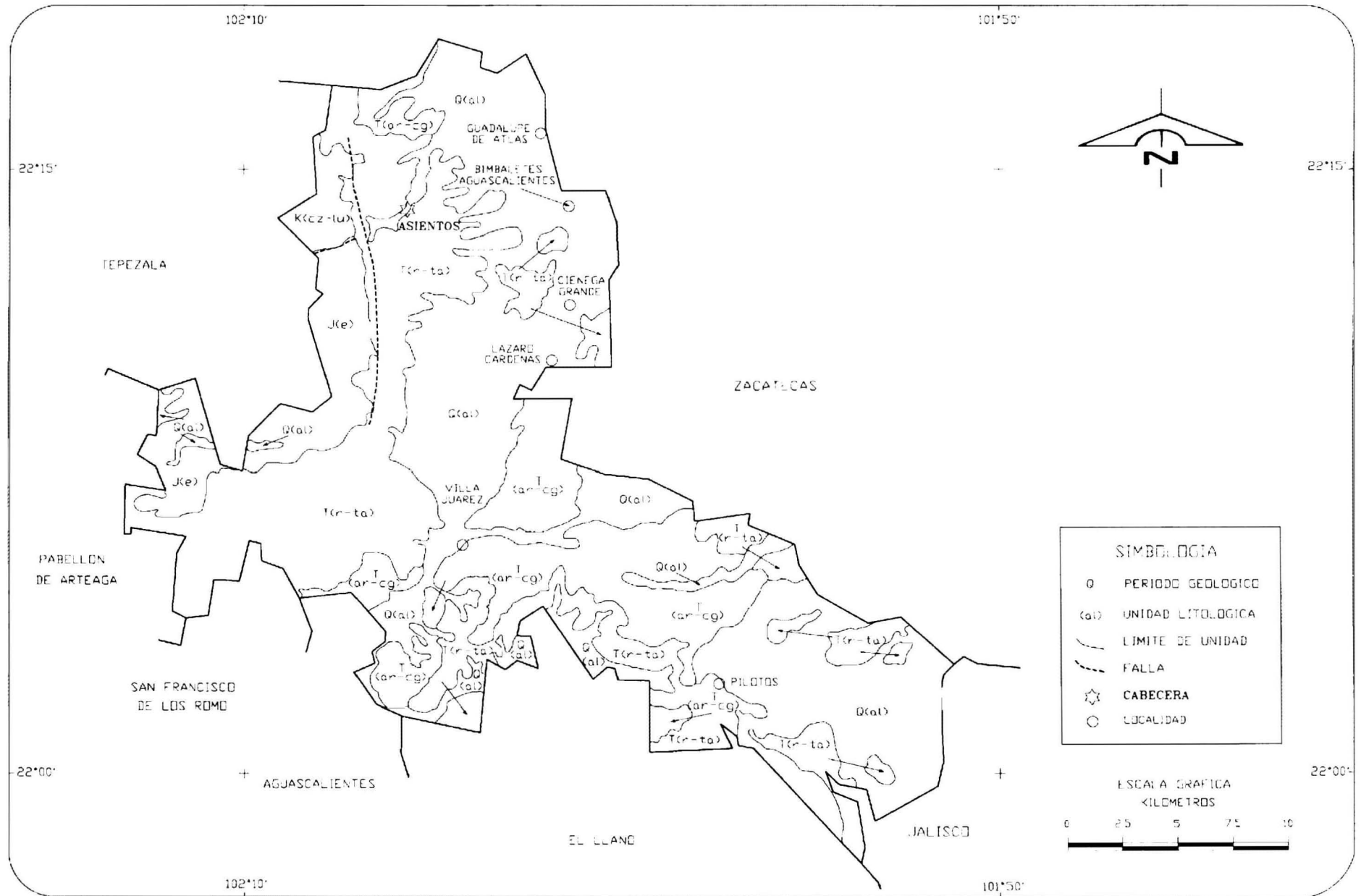

FUENTE: CGSNEGI. Carta Geológica, 1:250 000.

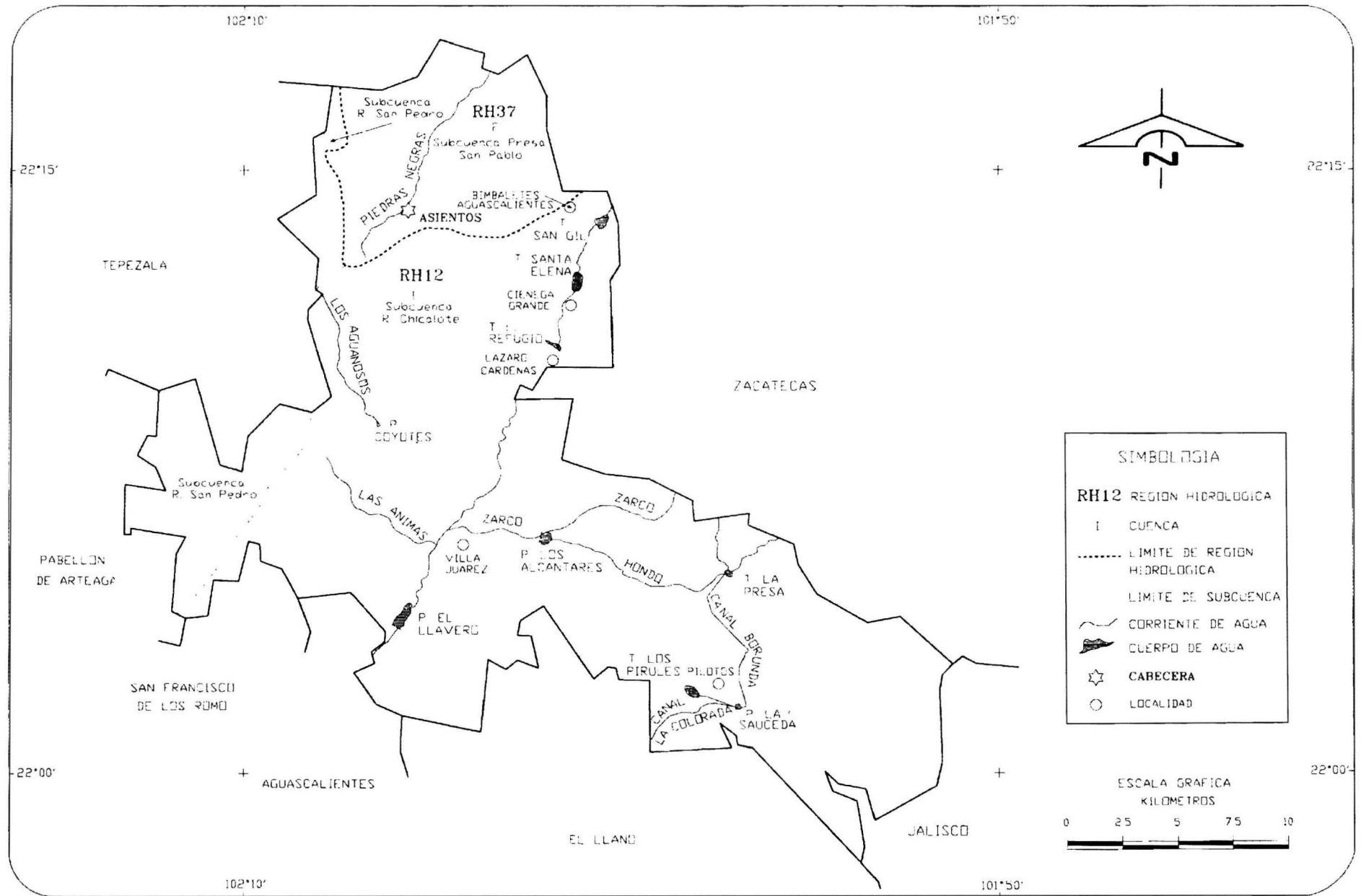

SIMBOLOGIA

- RH12 REGION HIDROLOGICA**
- I CUENCA
- LIMITE DE REGION HIDROLOGICA
- LIMITE DE SUBCUENCA
- ~ CORRIENTE DE AGUA
- █ CUERPO DE AGUA
- ☆ CABECERA
- LOCALIDAD

ESCALA GRAFICA
KILOMETROS

0 2.5 5 7.5 10

15 FUENTE: CGSNEGI. Carta Hidrológica de Aguas Superficiales, 1:250 000.



FUENTE: INEGI. Carta de Uso del Suelo y Vegetación, 1:250 000.

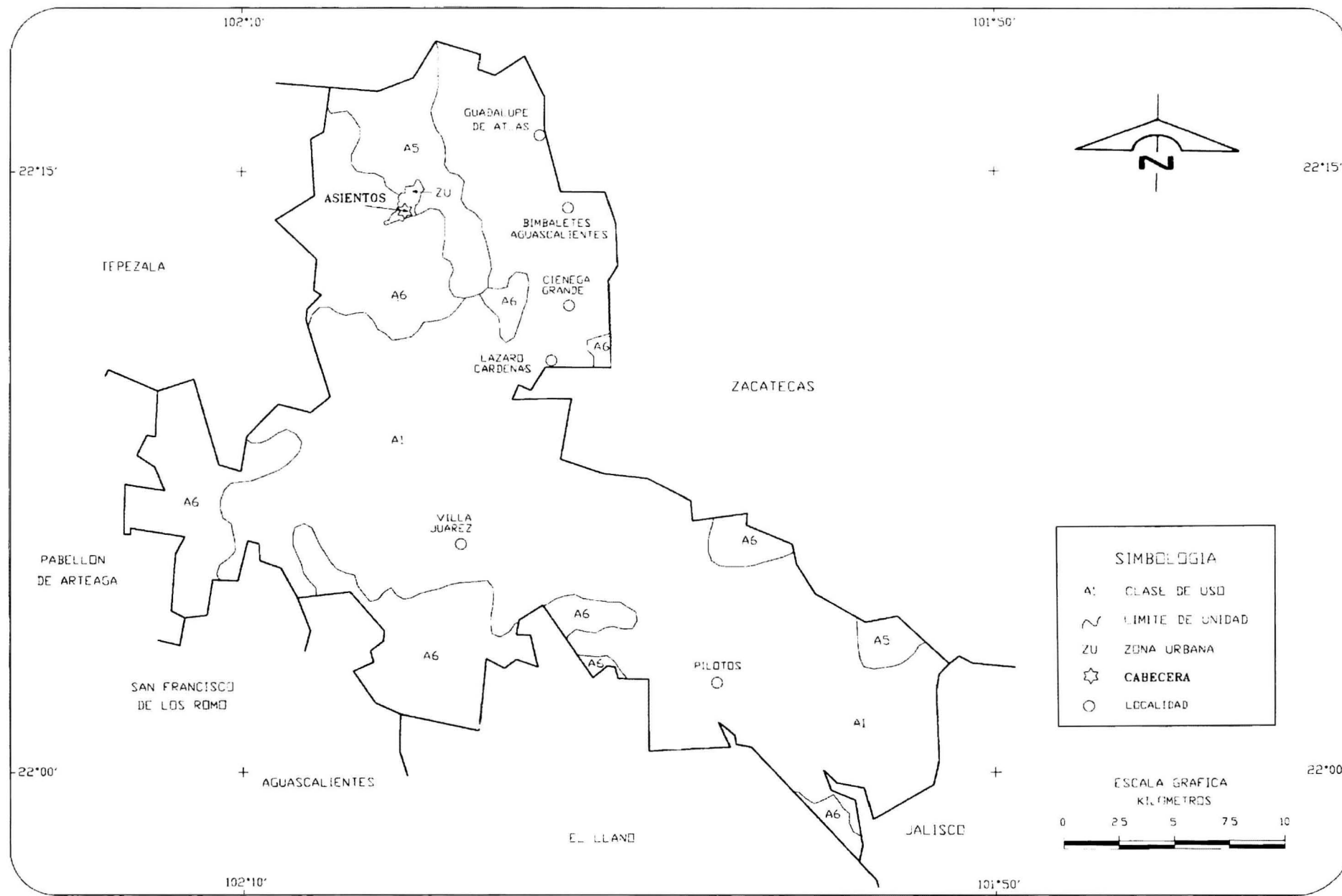

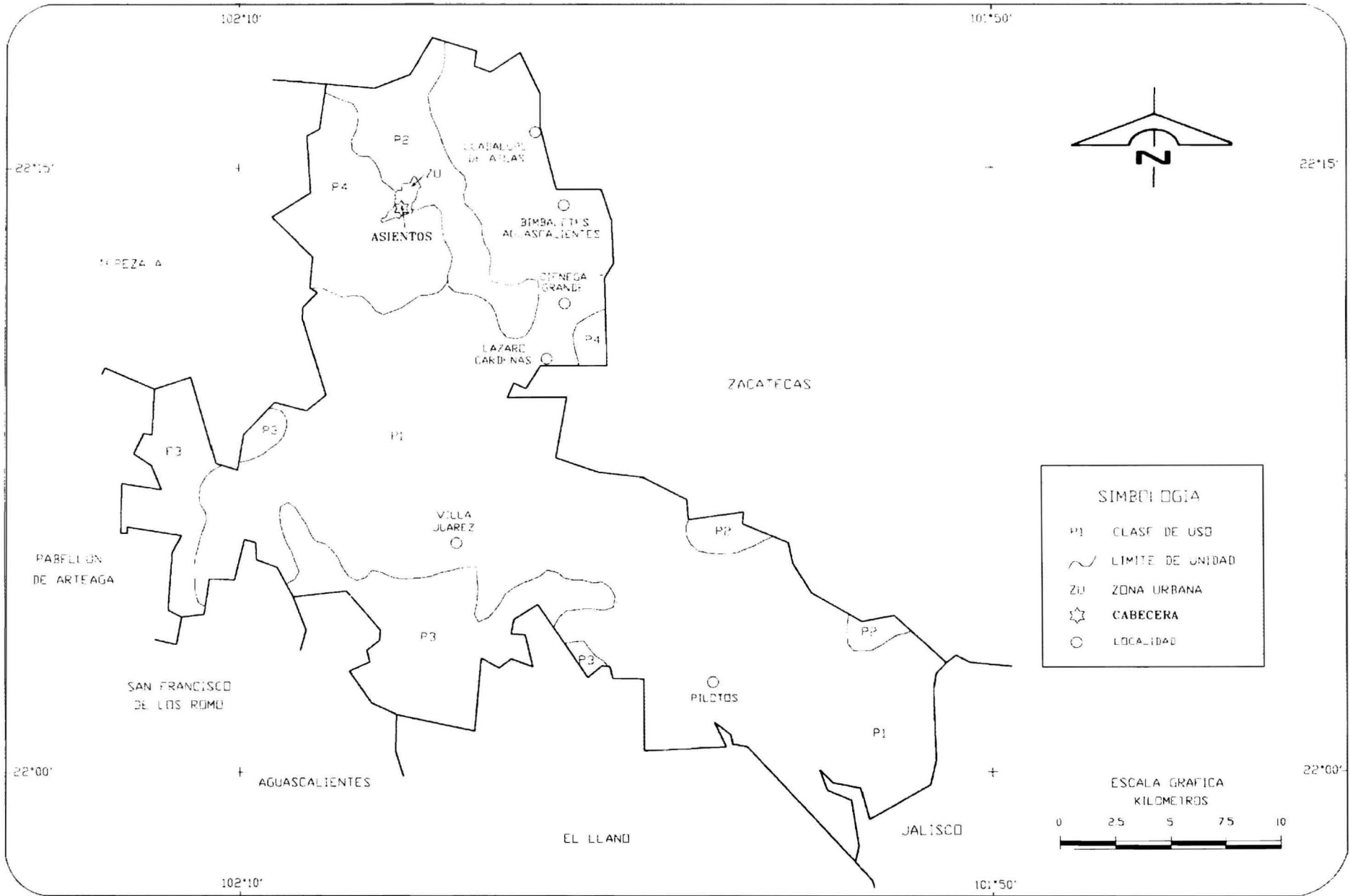

FUENTE: CGSNEGI. Uso Potencial. Ganadería. 1:1 000 000.

2. Estado y Movimiento de la Población

2.1	Población Total por Sexo 1950-1995	21
Gráfica 2.a	Tasa de Crecimiento Media Anual Intercensal 1950-95 (Porcentaje)	22
Gráfica 2.b	Índice de Masculinidad 1950-1995 (Varones por cada 100 mujeres)	22
Gráfica 2.c	Población Total por Sexo según Grupo Quinquenal de Edad 1990-1995 (Miles)	23
Gráfica 2.d	Población Total por Grandes Grupos de Edad 1990-1995 (Porcentaje)	23
2.2	Población Total por Sexo según Principales Localidades Al 5 de noviembre de 1995	24
Gráfica 2.e	Población Total según Tipo de Localidad de Residencia 1950-1995 (Porcentaje)	24
Gráfica 2.f	Población Urbana y Rural según Grandes Grupos de Edad Al 5 de noviembre de 1995 (Porcentaje)	25
2.3	Población Femenina de 12 Años y Más, con Hijos Nacidos Vivos, Total y Promedio de Hijos Nacidos Vivos según Grupo Quinquenal de Edad de la Mujer 1980-1990	25

Gráfica 2.g	Promedio de Hijos Nacidos Vivos por Mujer según Grupo Quinquenal de Edad de la Mujer 1980-1990	26
2.4	Nacimientos, Defunciones Generales y de Menores de Un Año, Matrimonios y Divorcios 1991-1997	27
2.5	Nacimientos, Defunciones Generales y de Menores de Un Año, Matrimonios y Divorcios 1998	27
Gráfica 2.h	Nacimientos y Defunciones Generales 1992-97	28
Gráfica 2.i	Tasas Brutas de Natalidad y Mortalidad 1990-1995 (Por mil)	28
Gráfica 2.j	Tasa de Mortalidad Infantil 1993-97 (Por mil)	29
Gráfica 2.k	Población de 12 Años y Más por Estado Civil Al 12 de marzo de 1990 (Porcentaje)	29
Gráfica 2.l	Población Total por Lugar de Nacimiento Al 12 de marzo de 1990 (Porcentaje)	30
2.6	Población de 5 Años y Más que Habla Alguna Lengua Indígena por Condición de Habla Española según Grupo Quinquenal de Edad 1990-1995	30
2.7	Población de 0 a 4 Años en Viviendas Cuyo Jefe Habla Alguna Lengua Indígena por Condición de Habla Española del Jefe según Tipo de Lengua del Jefe Al 5 de noviembre de 1995	31
Gráfica 2.m	Población por Tipo de Religión 1980-1990 (Porcentaje)	32

2. ESTADO Y MOVIMIENTO DE LA POBLACION

POBLACION TOTAL POR SEXO 1950-1995

CUADRO 2.1

AÑO	TOTAL	HOMBRES	PORCENTAJE	MUJERES	PORCENTAJE
1950					
ESTADO	188 075	91 533	48.7	96 542	51.3
MUNICIPIO	13 048	6 624	50.8	6 424	49.2
1960					
ESTADO	243 363	120 852	49.7	122 511	50.3
MUNICIPIO	16 189	8 361	51.6	7 828	48.4
1970					
ESTADO	338 142	167 309	49.5	170 833	50.5
MUNICIPIO	18 352	9 565	52.1	8 787	47.9
1980					
ESTADO	519 439	254 783	49.0	264 656	51.0
MUNICIPIO	24 395	12 402	50.8	11 993	49.2
1990					
ESTADO	719 659	350 218	48.7	369 441	51.3
MUNICIPIO	32 225	16 094	49.9	16 131	50.1
1995					
ESTADO	862 720	422 324	49.0	440 396	51.0
MUNICIPIO	35 762	17 954	50.2	17 808	49.8

FUENTE: Para 1950-1990: INEGI. *Aguascalientes, Resultados Definitivos VII, VIII, IX, X y XI Censos Generales de Población y Vivienda. 1950, 1960, 1970 1980 y 1990 (Versión 11 Municipios).*

Para 1995: INEGI. *Aguascalientes, Resultados Definitivos, Tabulados Básicos. Conteo de Población y Vivienda 1995*

TASA DE CRECIMIENTO MEDIA ANUAL INTERCENSAL 1950-95 (Porcentaje)

Gráfica 2.a

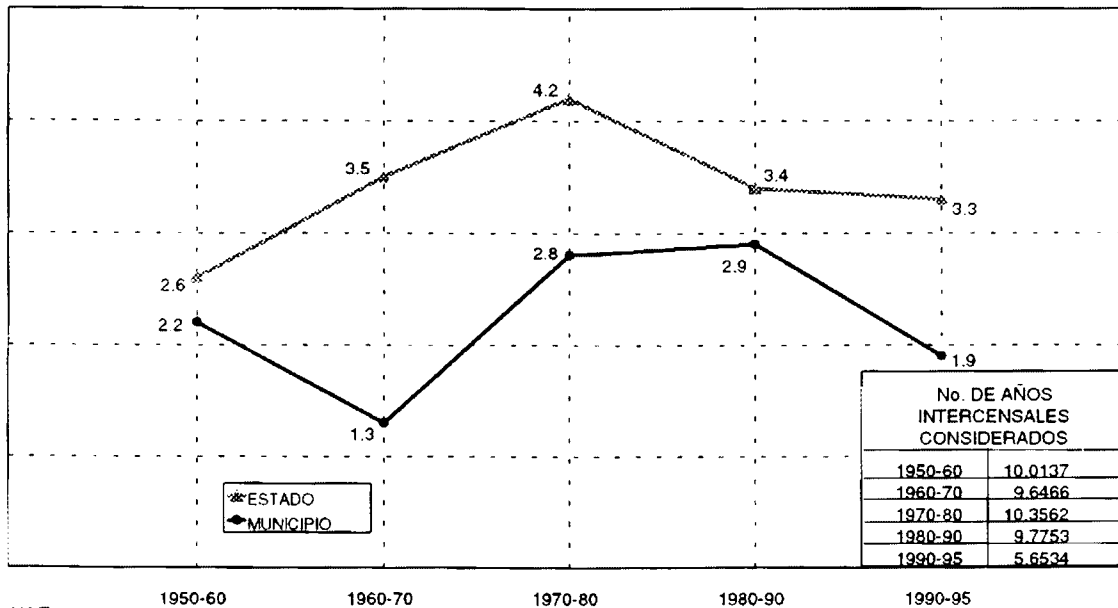

NOTA. Se estimó como:

$$\text{Tasa de crecimiento media anual} = \left[\frac{\text{Pob. al final del periodo}}{\text{Pob. al inicio del periodo}} \right]^{\frac{1}{\text{No. de años considerados}}} - 1 \times 100$$

FUENTE: Cuadro 2.1

INDICE DE MASCULINIDAD 1950-1995 (Varones por cada 100 mujeres)

Gráfica 2.b

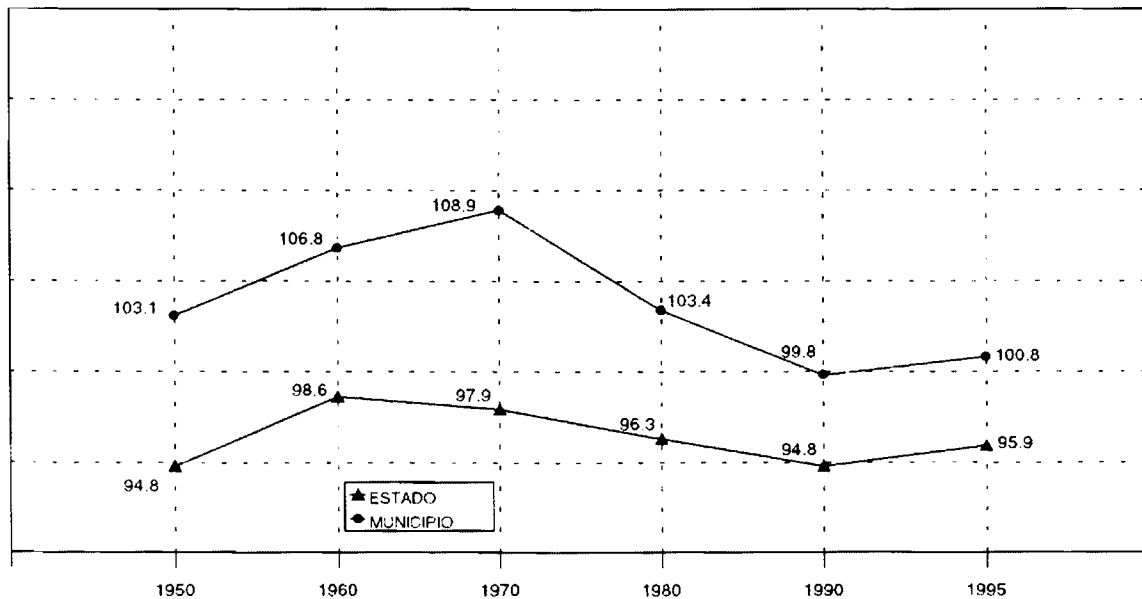

FUENTE: Cuadro 2.1

**POBLACION TOTAL POR SEXO SEGUN GRUPO
QUINQUENAL DE EDAD a/
1990-1995
(Miles)**

Gráfica 2.c

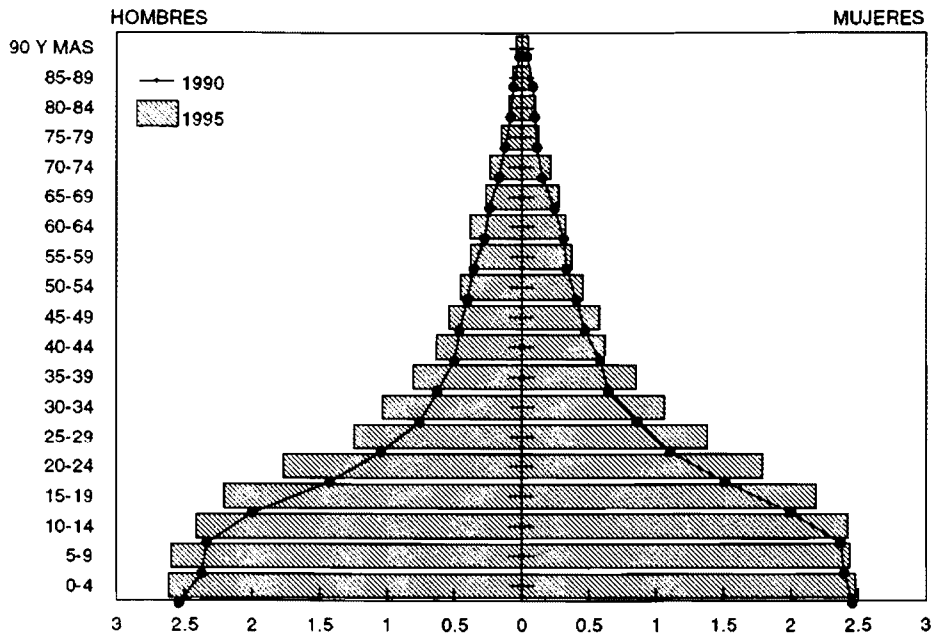

a/ Excluye el grupo de edad "No especificado".

FUENTE: Para 1990: INEGI. Aguascalientes, Resultados Definitivos. XI Censo General de Población y Vivienda, 1990 (Versión 11 Municipios).

Para 1995: INEGI. Aguascalientes, Resultados Definitivos; Tabulados Básicos. Censo de Población y Vivienda 1995.

**POBLACION TOTAL POR GRANDES GRUPOS DE EDAD a/
1990-1995
(Porcentaje)**

Gráfica 2.o

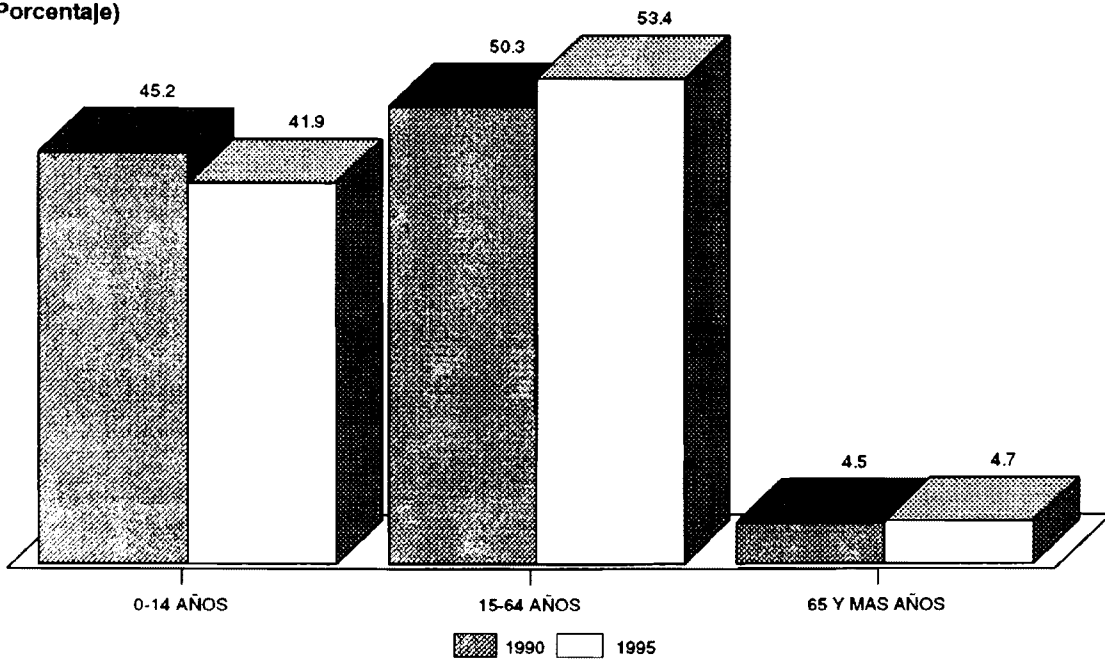

a/ Excluye a la población de edad "No especificada".

FUENTE: Para 1990: INEGI. Aguascalientes, Resultados Definitivos. XI Censo General de Población y Vivienda, 1990 (Versión 11 Municipios).

Para 1995: INEGI. Aguascalientes, Resultados Definitivos; Tabulados Básicos. Censo de Población y Vivienda 1995.

**POBLACION TOTAL POR SEXO
SEGUN PRINCIPALES LOCALIDADES
Al 5 de noviembre de 1995**

CUADRO 2.2

LOCALIDAD	TOTAL	HOMBRES	MUJERES
ESTADO	862 720 a/	422 324	440 396
MUNICIPIO	35 762	17 954	17 808
ASIENTOS	3 593	1 816	1 777
VILLA JUAREZ	3 749	1 832	1 917
CIENEGA GRANDE	2 449	1 208	1 241
GUADALUPE DE ATLAS	1 507	753	754
PILOTOS	1 190	607	583
LAZARO CARDENAS	995	503	492
BIMBALETES DE AGUASCALIENTES (EL ALAMO)	987	503	484
JARILLAS	911	471	440
TULE, EL	890	450	440
NORIA DEL BORREGO (NORIAS)	886	436	450
RESTO DE LOCALIDADES	18 605	9 375	9 230

a/ Incluye una estimación de población por un total de 732 personas, correspondiente a 244 "viviendas sin información de ocupantes".
FUENTE INEGI. Aguascalientes, Resultados Definitivos; Tabulados Básicos. Censo de Población y Vivienda 1995.

**POBLACION TOTAL SEGUN TIPO
DE LOCALIDAD DE RESIDENCIA
1950-1995
(Porcentaje)**

Gráfica 2.e

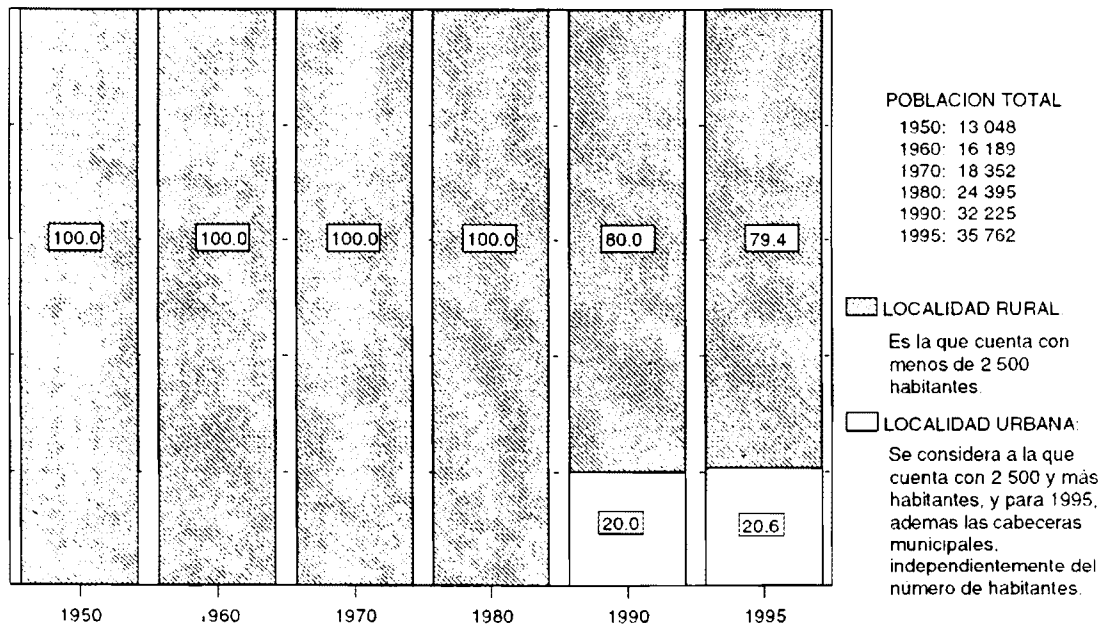

FUENTE: Para 1950-1990: INEGI. Aguascalientes, Resultados Definitivos. VII, VIII, IX, X y XI Censos Generales de Población y Vivienda, 1950, 1960, 1970, 1980 y 1990 (Versión 11 Municipios).
 Para 1995: INEGI. Aguascalientes, Resultados Definitivos; Tabulados Básicos. Censo de Población y Vivienda 1995.

**POBLACION URBANA Y RURAL
SEGUN GRANDES GRUPOS DE EDAD a/
Al 5 de noviembre de 1995
(Porcentaje)**

Gráfica 2.f

POBLACION URBANA: 7 338

POBLACION RURAL: 28 381

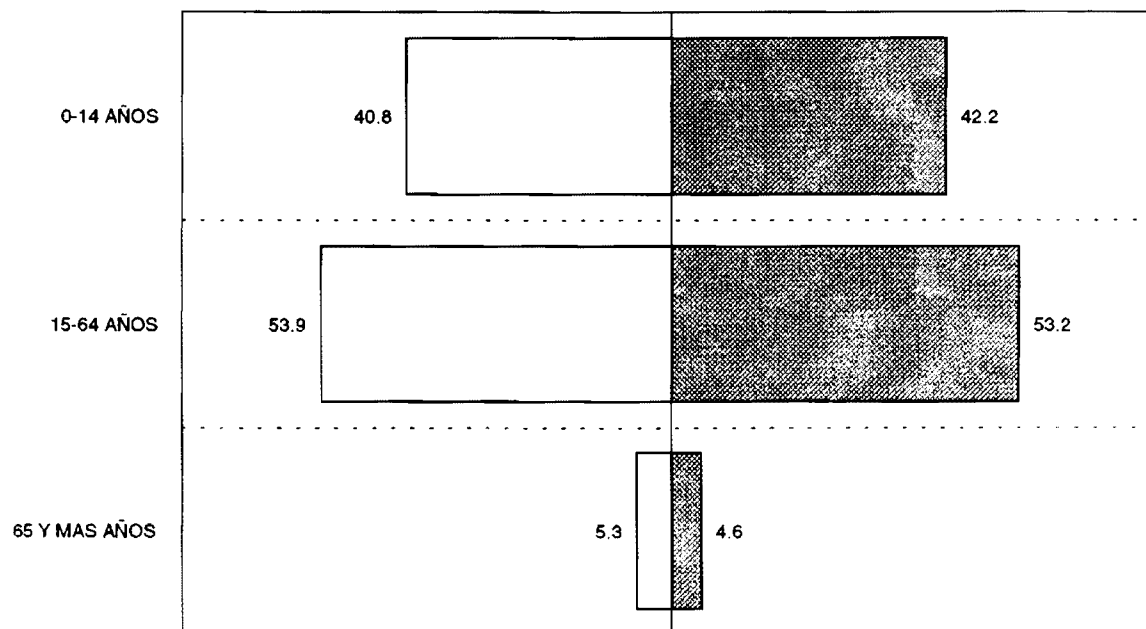

a/ Excluye a la población de edad "No especificada".

FUENTE: INEGI. Aguascalientes, Resultados Definitivos; Tabulados Básicos. Censo de Población y Vivienda 1995.

**POBLACION FEMENINA DE 12 AÑOS Y MAS, CON HIJOS NACIDOS VIVOS,
TOTAL Y PROMEDIO DE HIJOS NACIDOS VIVOS SEGUN GRUPO
QUINQUENAL DE EDAD DE LA MUJER
1980-1990**

CUADRO 2.3

GRUPO DE EDAD	POBLACION FEMENINA DE 12 AÑOS Y MAS		POBLACION FEMENINA DE 12 AÑOS Y MAS CON HIJOS NACIDOS VIVOS		TOTAL DE HIJOS NACIDOS VIVOS		PROMEDIO DE HIJOS NACIDOS VIVOS POR MUJER	
	1980	1990	1980	1990	1980	1990	1980	1990
ESTADO								
TOTAL	169 311	252 808	87 697	136 762	527 906	686 245	3.1	2.7
12-14 AÑOS	21 847	28 601	178	53	249	73	NS	NS
15-19 AÑOS	31 085	45 015	2 994	3 427	4 481	4 723	0.1	0.1
20-24 AÑOS	24 463	37 329	10 755	15 492	24 932	29 677	1.0	0.8
25-29 AÑOS	18 395	29 478	12 864	21 118	46 286	58 535	2.5	2.0
30-34 AÑOS	14 709	24 913	11 790	20 792	60 636	79 389	4.1	3.2
35-39 AÑOS	12 248	19 872	10 291	17 420	70 844	85 956	5.8	4.3
40-44 AÑOS	9 727	15 430	8 381	13 556	68 693	82 842	7.1	5.4
45-49 AÑOS	8 465	12 138	7 311	10 703	62 966	77 087	7.4	6.4
50-54 AÑOS	7 185	9 570	6 141	8 405	53 741	66 919	7.5	7.0
55-59 AÑOS	5 818	7 860	4 894	6 894	41 927	56 215	7.2	7.2
60-64 AÑOS	4 280	6 976	3 483	5 991	27 832	48 618	6.5	7.0
65 Y MAS AÑOS	11 089	15 626	8 615	12 911	65 319	96 211	5.9	6.2

(Continúa)

**POBLACION FEMENINA DE 12 AÑOS Y MAS, CON HIJOS NACIDOS VIVOS,
TOTAL Y PROMEDIO DE HIJOS NACIDOS VIVOS SEGUN GRUPO
QUINQUENAL DE EDAD DE LA MUJER
1980-1990**

CUADRO 2.3

GRUPO DE EDAD	POBLACION FEMENINA DE 12 AÑOS Y MAS		POBLACION FEMENINA DE 12 AÑOS Y MAS CON HIJOS NACIDOS VIVOS		TOTAL DE HIJOS NACIDOS VIVOS		PROMEDIO DE HIJOS NACIDOS VIVOS POR MUJER	
	1980	1990	1980	1990	1980	1990	1980	1990
MUNICIPIO								
TOTAL	7 046	10 333	3 866	5 672	27 140	35 370	3.9	3.4
12-14 AÑOS	1 054	1 447	2	-	4	-	NS	NS
15-19 AÑOS	1 392	2 006	187	187	272	247	0.2	0.1
20-24 AÑOS	952	1 516	526	801	1 394	1 721	1.5	1.1
25-29 AÑOS	640	1 102	508	873	2 296	3 089	3.6	2.8
30-34 AÑOS	578	854	500	755	3 202	3 945	5.5	4.6
35-39 AÑOS	465	642	418	600	3 545	4 076	7.6	6.3
40-44 AÑOS	427	578	383	529	3 684	4 474	8.6	7.7
45-49 AÑOS	373	465	328	412	3 194	3 915	8.6	8.4
50-54 AÑOS	294	400	259	364	2 477	3 426	8.4	8.6
55-59 AÑOS	249	327	224	295	2 187	2 804	8.8	8.6
60-64 AÑOS	175	305	151	276	1 432	2 482	8.2	8.1
65 Y MAS AÑOS	447	691	380	580	3 453	5 191	7.7	7.5

FUENTE: INEGI. Aguascalientes, Resultados Definitivos. X y XI Censos Generales de Población y Vivienda, 1980 y 1990 (Versión 11 Municipios).

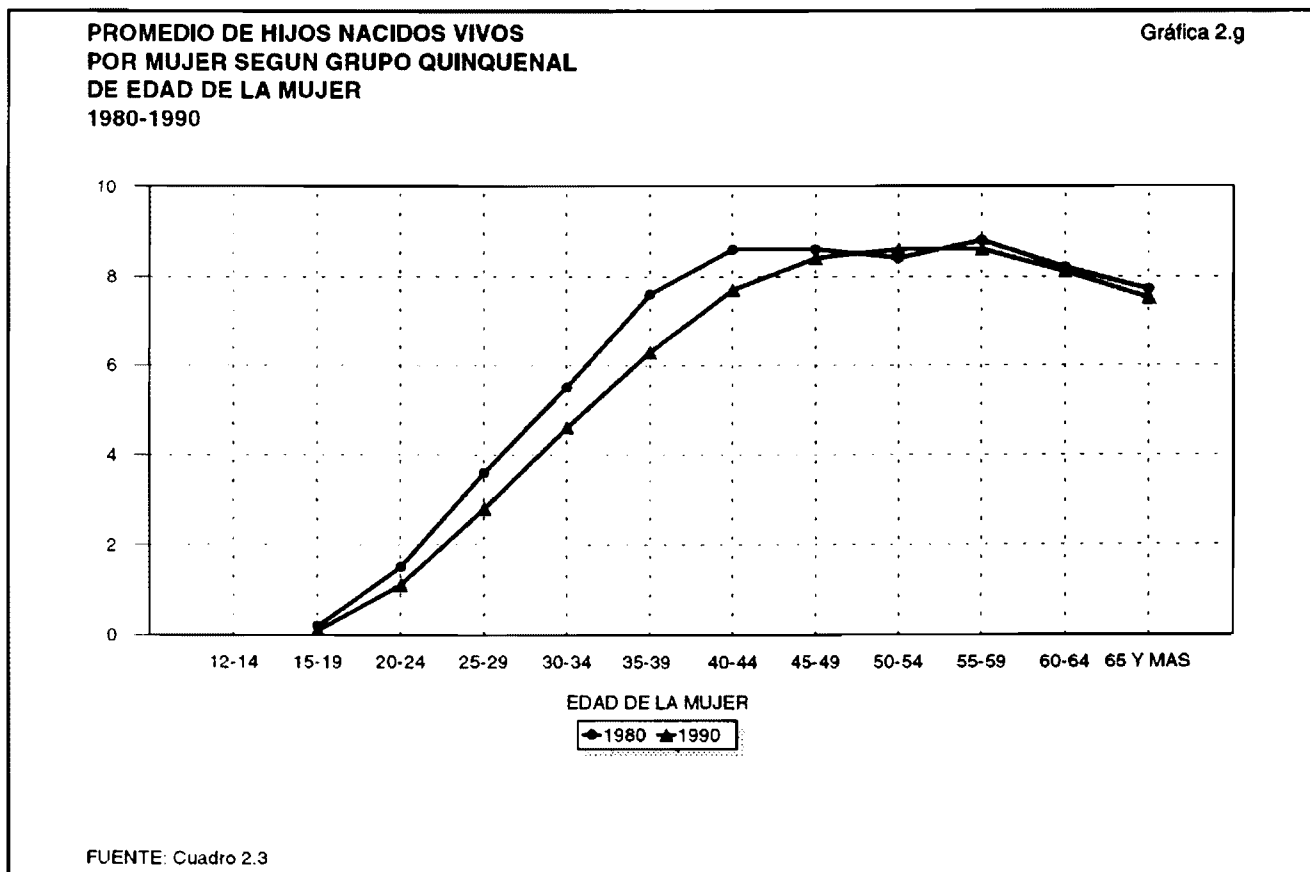

**NACIMIENTOS, DEFUNCIONES GENERALES Y DE MENORES
DE UN AÑO, MATRIMONIOS Y DIVORCIOS
1991-1997**

CUADRO 2.4

CONCEPTO	ESTADO		MUNICIPIO	
	1991	1997	1991	1997
NACIMIENTOS	24 561	24 717	1 181	1 090
HOMBRES	12 529	12 638	606	548
MUJERES	12 027	12 071	574	542
NO ESPECIFICADO	5	8	1	-
DEFUNCIONES GENERALES	3 485	3 782	166	177
HOMBRES	2 000	2 022	92	108
MUJERES	1 480	1 759	74	69
NO ESPECIFICADO	5	1	-	-
DEFUNCIONES DE MENORES DE UN AÑO	664	447	40	32
HOMBRES	390	251	26	22
MUJERES	273	195	14	10
NO ESPECIFICADO	1	1	-	-
MATRIMONIOS	6 309	6 921	254	303
DIVORCIOS	380	600	-	-

NOTA: La información de nacimientos y defunciones toma en cuenta la residencia habitual de la madre y del fallecido, respectivamente. Para matrimonios y divorcios se considera al lugar de registro.

FUENTE: INEGI. Dirección Regional Centro-Norte; Subdirección de Estadística.

**NACIMIENTOS, DEFUNCIONES GENERALES Y DE MENORES
DE UN AÑO, MATRIMONIOS Y DIVORCIOS
1998 P/**

CUADRO 2.5

CONCEPTO	ESTADO	MUNICIPIO
NACIMIENTOS	24 390	1 141
HOMBRES	12 371	588
MUJERES	12 018	553
NO ESPECIFICADO	1	-
DEFUNCIONES GENERALES	3 619	124
HOMBRES	1 962	71
MUJERES	1 657	53
DEFUNCIONES DE MENORES DE UN AÑO	385	24
HOMBRES	211	11
MUJERES	174	13
MATRIMONIOS	7 214	333
DIVORCIOS	653	-

NOTA: La información considera el lugar de registro.

FUENTE: INEGI. Dirección Regional Centro-Norte; Subdirección de Estadística.

NACIMIENTOS Y DEFUNCIONES GENERALES a/
1992-97

Gráfica 2.h

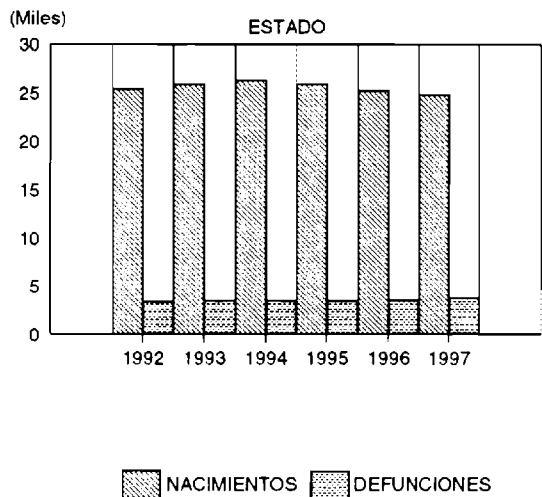

AÑO	NACIMIENTOS		DEFUNCIONES	
	ESTADO	MUNICIPIO	ESTADO	MUNICIPIO
1992	25 358	1 225	3 392	152
1993	25 777	1 232	3 474	152
1994	26 281	1 232	3 448	133
1995	25 870	1 205	3 491	162
1996	25 115	1 115	3 498	153
1997	24 717	1 090	3 782	177

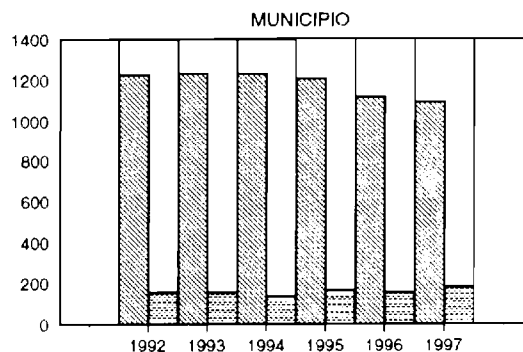

a/ La información considera el lugar de residencia habitual de la madre y del fallecido, respectivamente.
FUENTE: INEGI. Dirección Regional Centro-Norte; Subdirección de Estadística.

TASAS BRUTAS DE NATALIDAD Y MORTALIDAD
1990-1995
(Por mil)

Gráfica 2.i

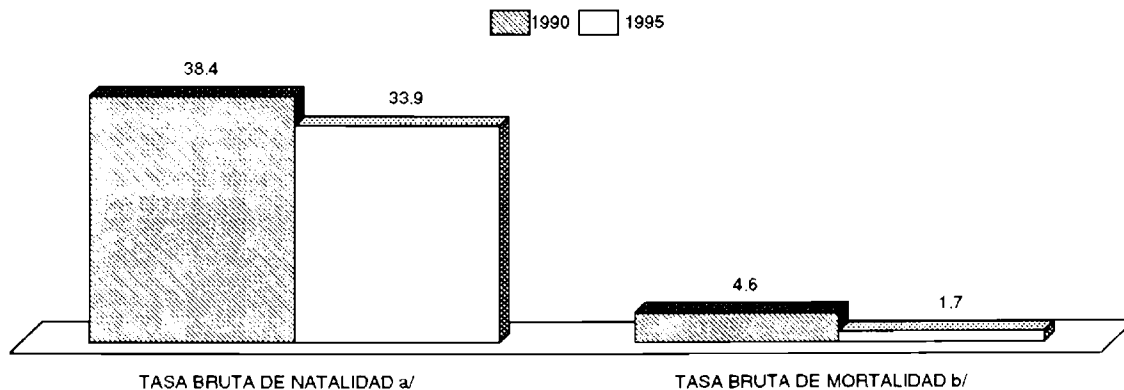

a/ Se calculó como: Nacimientos registrados en el año, conforme a la residencia habitual de la madre/ Población al 30 de junio X 1 000.
La población al 30 de junio de 1990 se estimó como:
Población al 30 de junio = Pob. al 12 de marzo (1+ Tasa de Crec. media anual 1990-95/100) ^ Tiempo entre el 12 de marzo y el 30 de junio.

La población al 30 de junio de 1995 se estimó como:
Población al 30 de junio = $\frac{\text{Población al 5 de noviembre}}{(1 + \text{Tasa de Crec. media anual 1990-95/100})^{\text{Tiempo entre el 30 de junio y el 5 de noviembre}}}$

b/ Se calculó como: Defunciones generales registradas en el año, conforme a la residencia habitual del fallecido / Población al 30 de junio X 1 000.

FUENTE: Elaborada con base en datos de:

INEGI. Dirección Regional Centro-Norte; Subdirección de Estadística.

INEGI. Aguascalientes, Resultados Definitivos. XI Censo General de Población y Vivienda, 1990 (Versión 11 Municipios).

INEGI. Aguascalientes, Resultados Definitivos, Tabulados Básicos. Censo de Población y Vivienda 1995.

**TASA DE MORTALIDAD INFANTIL
1993-97
(Por mil)**

Gráfica 2.j

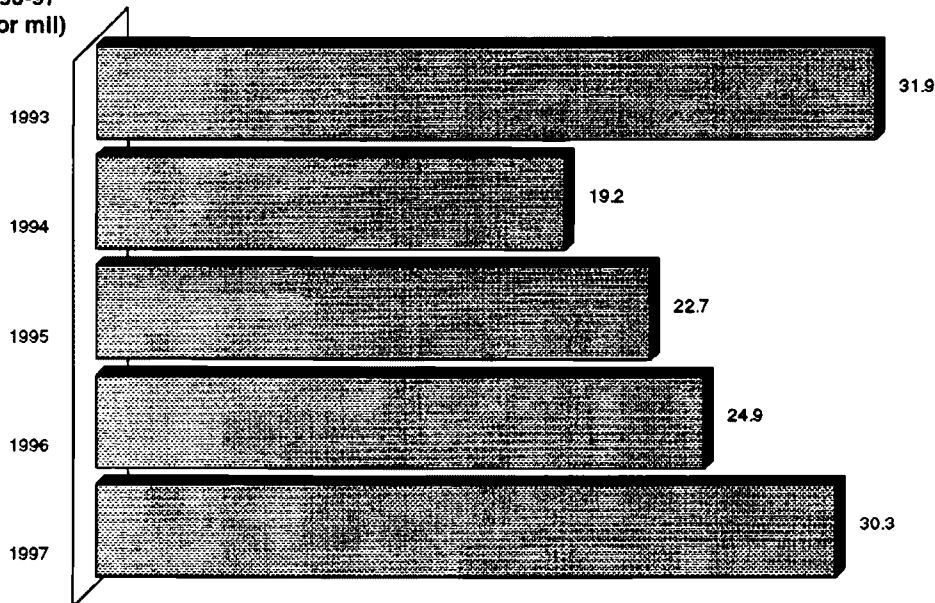

NOTA: Con la finalidad de presentar un indicador más preciso, a partir de esta edición el cálculo de la Tasa de Mortalidad Infantil (TMI) se realiza con base en los nacimientos registrados de menores de un año (TMI tipo II). Con la cual se sustituyen las cifras publicadas en ediciones anteriores que correspondían a TMI tipo I.

a/ Se calculó como: Defunciones de menores de un año registradas en el año t / Nacimientos registrados en el año t de menores de un año x 1 000.

En ambos casos conforme a registro de residencia habitual.

FUENTE: Elaborada con base en datos de:

INEGI. Dirección Regional Centro-Norte; Subdirección de Estadística.

**POBLACION DE 12 AÑOS Y MAS
POR ESTADO CIVIL
Al 12 de marzo de 1990
(Porcentaje)**

Gráfica 2.k

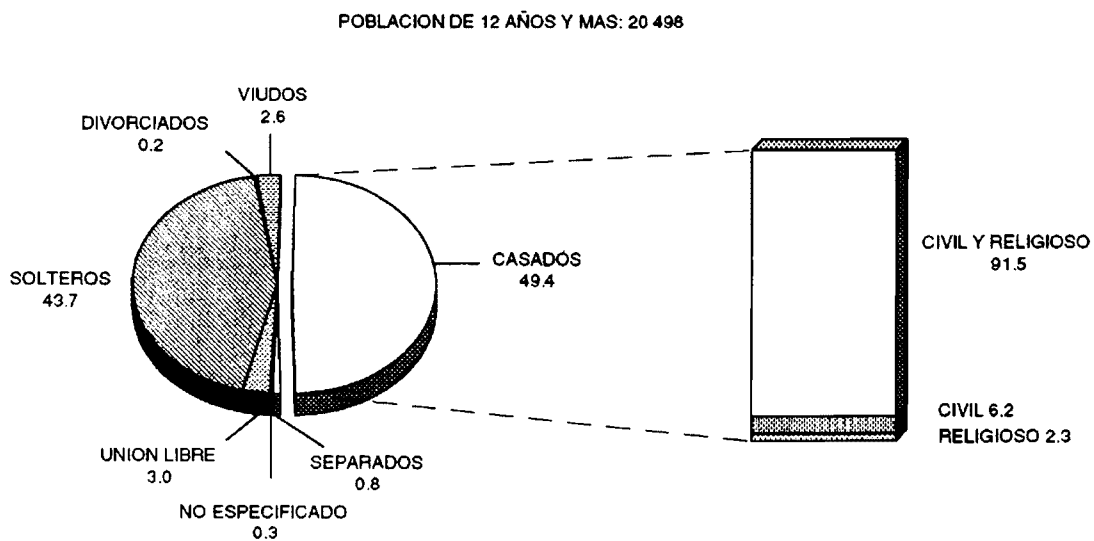

FUENTE: INEGI. Aguascalientes. Resultados Definitivos. XI Censo General de Población y Vivienda, 1990 (Versión 11 Municipios).

POBLACION TOTAL POR LUGAR DE NACIMIENTO
Al 12 de marzo de 1990
(Porcentaje)

Gráfica 2.1

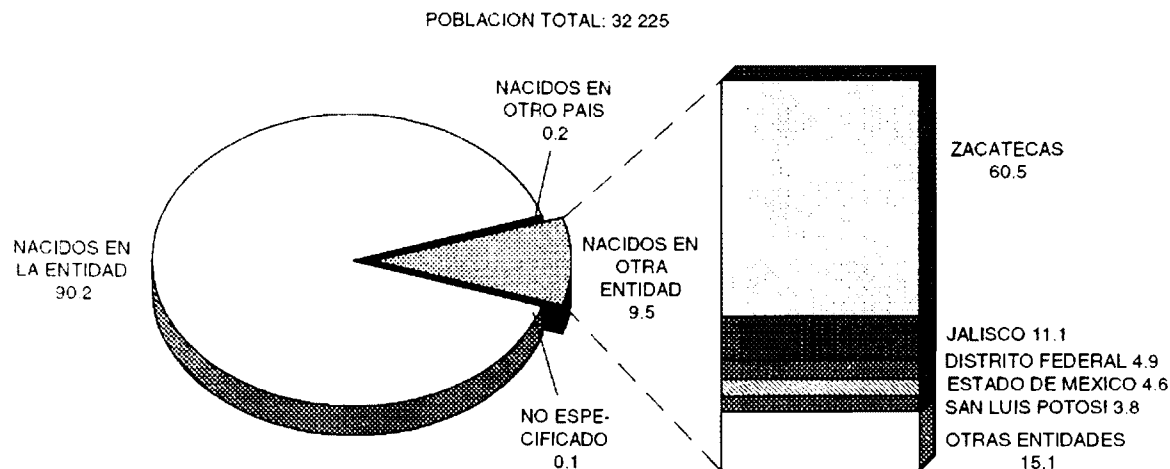

FUENTE: INEGI. Aguascalientes, Resultados Definitivos. XI Censo General de Población y Vivienda, 1990 (Versión 11 Municipios).

POBLACION DE 5 AÑOS Y MAS QUE HABLA ALGUNA LENGUA INDIGENA POR CONDICION DE HABLA ESPAÑOLA SEGUN GRUPO QUINQUENAL DE EDAD 1990-1995

CUADRO 2.6

GRUPO DE EDAD	TOTAL		HABLA ESPAÑOL		NO ESPECIFICADO	
	1990	1995	1990	1995	1990	1995
TOTAL	10	6	9	6	1	-
5-9 AÑOS	-	-	-	-	-	-
10-14 AÑOS	-	-	-	-	-	-
15-19 AÑOS	-	2	-	2	-	-
20-24 AÑOS	2	-	2	-	-	-
25-29 AÑOS	1	-	1	-	-	-
30-34 AÑOS	1	-	1	-	-	-
35-39 AÑOS	1	1	1	1	-	-
40-44 AÑOS	1	1	1	1	-	-
45-49 AÑOS	1	1	1	1	-	-
50 y MAS AÑOS	3	1	2	1	1	-

FUENTE: Para 1990: INEGI. Aguascalientes, Resultados Definitivos. XI Censo General de Población y Vivienda, 1990 (Versión 11 Municipios).
 Para 1995: INEGI. Aguascalientes, Resultados Definitivos; Tabulados Básicos. Censo de Población y Vivienda 1995.

**POBLACION DE 0 A 4 AÑOS EN VIVIENDAS CUYO JEFE
HABLA ALGUNA LENGUA INDIGENA POR CONDICION
DE HABLA ESPAÑOLA DEL JEFE SEGUN TIPO
DE LENGUA DEL JEFE
Al 5 de noviembre de 1995**

CUADRO 2.7

TIPO DE LENGUA DEL JEFE	TOTAL	HABLA ESPAÑOL
TOTAL	3	3
PUREPECHA	2	2
HUICHOL	1	1

FUENTE INEGI, Aguascalientes, Resultados Definitivos; Tabulados Básicos. Censo de Población y Vivienda 1995.

POBLACION POR TIPO DE RELIGION
1980-1990
(Porcentaje)

Gráfica 2.m

POBLACION TOTAL 1980: 24 395

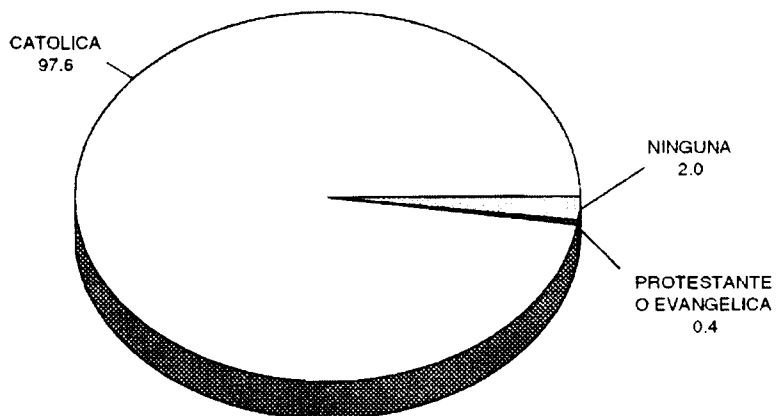

POBLACION DE 5 AÑOS Y MAS 1990: 27 191

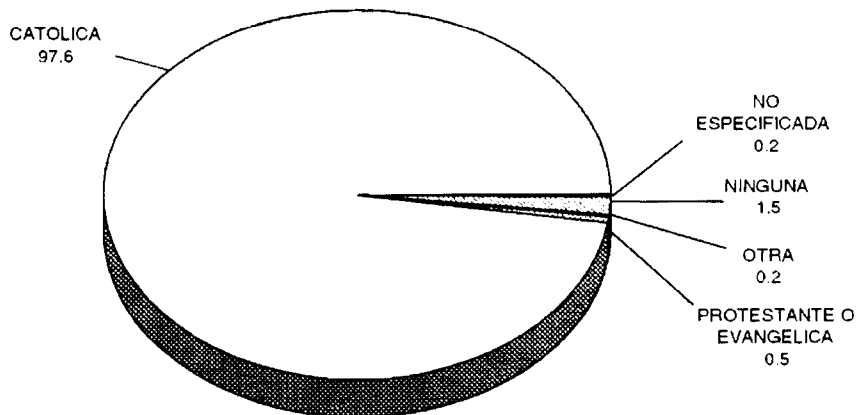

FUENTE INEGI. *Aguascalientes, Resultados Definitivos. X y XI Censos Generales de Población y Vivienda, 1980 y 1990*
(Versión 11 Municipios).

3. Vivienda y Servicios Básicos

3.1	Viviendas Habitadas y Ocupantes según Tipo de Vivienda Al 5 de noviembre de 1995	35
Gráfica 3.a	Viviendas Particulares Habitadas, Ocupantes y Promedio de Ocupantes por Vivienda 1970-1995	35
3.2	Viviendas Particulares Habitadas, Ocupantes y Promedio de Ocupantes según Tamaño de la Localidad Al 5 de noviembre de 1995	36
Gráfica 3.b	Viviendas Particulares Habitadas por Tipo de Tenencia 1950-1990 (Porcentaje)	36
3.3	Viviendas Particulares Habitadas según Número de Ocupantes en la Vivienda Al 5 de noviembre de 1995	37
3.4	Viviendas Particulares Habitadas, Viviendas Particulares Habitadas con Agua Entubada, Drenaje y con Energía Eléctrica según Localidad Al 5 de noviembre de 1995	37
Gráfica 3.c	Viviendas Particulares Habitadas que Disponen de Agua Entubada, Drenaje y Energía Eléctrica 1970-1995	38
Gráfica 3.d	Viviendas Particulares Habitadas que Disponen de Agua Entubada, Drenaje y Energía Eléctrica por Tipo de Localidad Al 5 de noviembre de 1995 (Porcentaje)	39
3.5	Localidades que Cuentan con los Servicios de Agua Potable, Alcantarillado y Energía Eléctrica 1992-1998	39

3. VIVIENDA Y SERVICIOS BASICOS

VIVIENDAS HABITADAS Y OCUPANTES SEGUN TIPO DE VIVIENDA Al 5 de noviembre de 1995

CUADRO 3.1

TIPO	VIVIENDAS HABITADAS		OCUPANTES	
	ESTADO	MUNICIPIO	ESTADO	MUNICIPIO
TOTAL	172 888	6 348	862 720	35 762
VIVIENDA PARTICULAR	172 782 a/	6 346	860 044 a/	35 680
VIVIENDA COLECTIVA	106	2	2 676	82

a/ Se incluyen 244 viviendas sin información de ocupantes, y una estimación de éstos con base en un promedio de tres ocupantes por vivienda.
FUENTE: INEGI. Aguascalientes, Resultados Definitivos; Tabulados Básicos. Censo de Población y Vivienda 1995.

VIVIENDAS PARTICULARES HABITADAS,
OCUPANTES Y PROMEDIO DE OCUPANTES
POR VIVIENDA
1970-1995

Gráfica 3.a

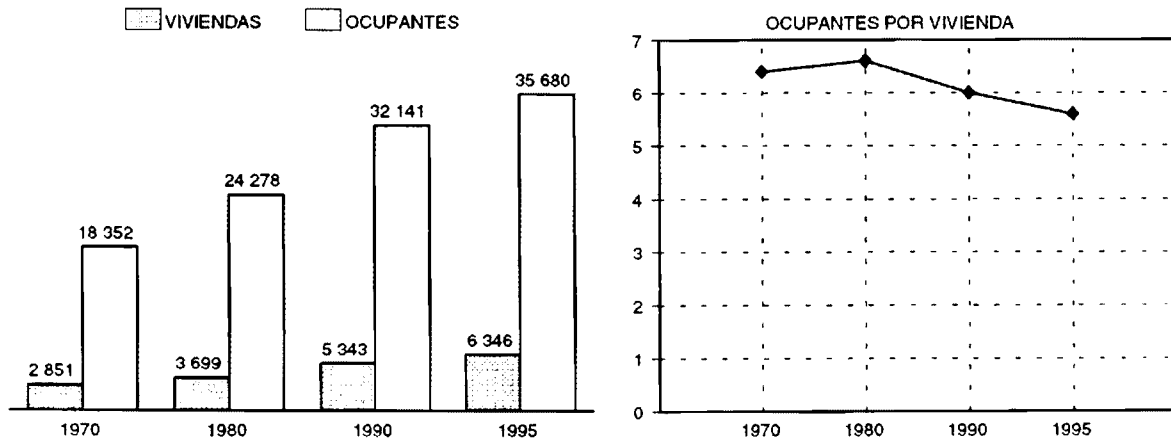

NOTA: Se incluyen las viviendas sin información de ocupantes y una estimación de la población correspondiente a estas viviendas.
FUENTE: Para 1970-1990: INEGI. Aguascalientes, Resultados Definitivos. IX, X y XI Censos Generales de Población y Vivienda. 1970, 1980 y 1990 (Versión 11 Municipios).
Para 1995: INEGI. Aguascalientes, Resultados Definitivos; Tabulados Básicos. Censo de Población y Vivienda 1995.

VIVIENDAS PARTICULARES HABITADAS, OCUPANTES Y PROMEDIO DE OCUPANTES SEGUN TAMAÑO DE LA LOCALIDAD
Al 5 de noviembre de 1995

CUADRO 3.2

TAMAÑO DE LA LOCALIDAD	VIVIENDAS PARTICULARES HABITADAS		OCUPANTES		PROMEDIO DE OCUPANTES POR VIVIENDA	
	ESTADO	MUNICIPIO	ESTADO	MUNICIPIO	ESTADO	MUNICIPIO
	TOTAL	172 782 a/	6 346	860 044	35 680	5.0
MENOS DE 2 500 HABITANTES	33 022	5 004	186 749	28 420	5.7	5.7
2 500 A 4 999 HABITANTES	5 944	1 342	32 077	7 260	5.4	5.4
5 000 A 14 999 HABITANTES	4 295	-	22 550	-	5.3	-
15 000 Y MAS HABITANTES	129 521	-	618 668	-	4.8	-

a/ Incluye 244 viviendas sin información de ocupantes y una estimación de 732 habitantes, correspondientes a dichas viviendas.
FUENTE: INEGI. Aguascalientes, Resultados Definitivos; Tabulados Básicos. Censo de Población y Vivienda 1995.

VIVIENDAS PARTICULARES HABITADAS POR TIPO DE TENENCIA 1950-1990 (Porcentaje)

Gráfica 3.b

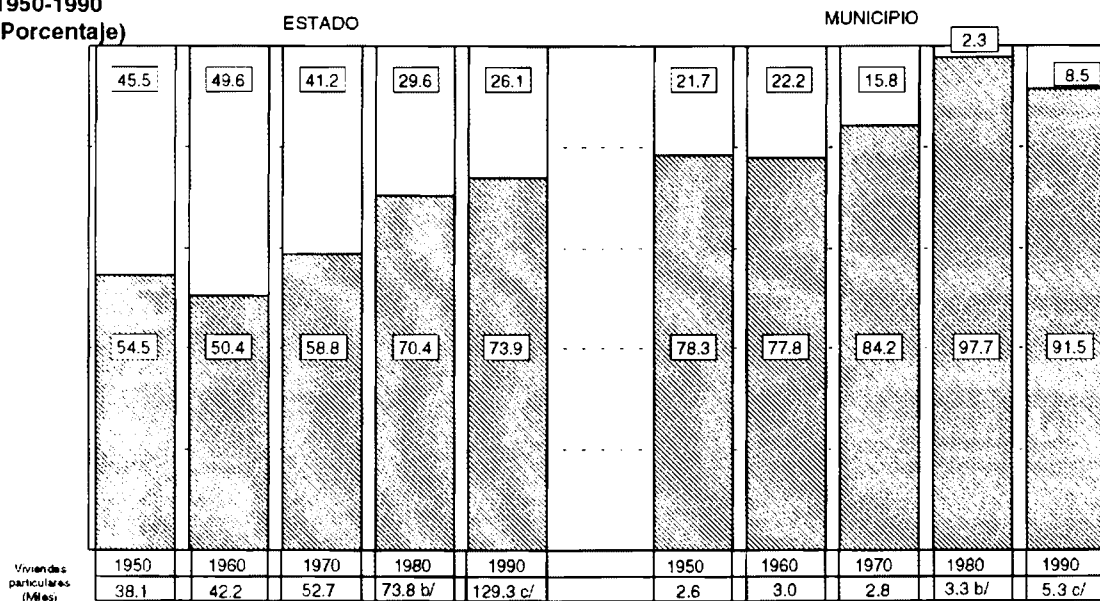

a/ Para 1980 se refiere a la vivienda rentada, y para 1990 comprende a la rentada y en otra situación.
b/ Excluye las viviendas prestadas o en otra situación.
c/ No incluye los refugios debido a que no se captaron características en esta clase de vivienda. Se excluyen además las viviendas sin información de ocupantes, así como las viviendas cuya tenencia no fue especificada.
FUENTE: INEGI. Aguascalientes, Resultados Definitivos. VII, VIII, IX, X y XI Censos Generales de Población y Vivienda 1950, 1960, 1970, 1980 y 1990 (Versión 11 Municipios).

**VIVIENDAS PARTICULARES HABITADAS
SEGUN NUMERO DE OCUPANTES
EN LA VIVIENDA
Al 5 de noviembre de 1995**

CUADRO 3.3

NUMERO DE OCUPANTES	ESTADO	MUNICIPIO
TOTAL	172 782 a/	6 346
1 OCUPANTE	7 696	272
2 OCUPANTES	17 280	528
3 OCUPANTES	25 623	775
4 OCUPANTES	33 155	960
5 OCUPANTES	30 209	944
6 OCUPANTES	20 717	743
7 OCUPANTES	13 504	633
8 OCUPANTES	8 916	480
9 OCUPANTES	5 734	362
10 Y MAS OCUPANTES	9 948	649

a/ Incluye 244 viviendas sin información de ocupantes.

FUENTE: INEGI. Aguascalientes, Resultados Definitivos; Tabulados Básicos. Censo de Población y Vivienda 1995.

**VIVIENDAS PARTICULARES HABITADAS, VIVIENDAS PARTICULARES
HABITADAS CON AGUA ENTUBADA, DRENAJE Y CON ENERGIA
ELECTRICA SEGUN LOCALIDAD
Al 5 de noviembre de 1995**

CUADRO 3.4

LOCALIDAD	VIVIENDAS PARTICULARES HABITADAS	VIVIENDAS PARTICULARES HABITADAS CON AGUA ENTUBADA a/	VIVIENDAS PARTICULARES HABITADAS CON DRENAJE	VIVIENDAS PARTICULARES HABITADAS CON ENERGIA ELECTRICA
ESTADO	172 443 b/	168 682	162 549	167 896
MUNICIPIO	6 337	6 025	4 425	5 820
ASIENTOS	636	621	585	610
VILLA JUAREZ	703	690	641	681
CIENEGA GRANDE	429	417	338	411
GUADALUPE DE ATLAS	253	250	237	240
PILOTOS	211	206	69	186
LAZARO CARDENAS	180	173	104	168
TULE, EL	169	160	120	150
ADOLFO LOPEZ MATEOS	168	158	112	159
SAN RAFAEL DE OCAMPO	164	161	136	154
BIMBALETES AGUASCALIENTES (EL ALAMO)	157	155	127	147
CALDERA	148	147	86	142
RESTO DE LOCALIDADES	3 119	2 887	1 870	2 772

a/ Se refiere a las viviendas que disponen de agua entubada dentro de la vivienda o fuera de ella, pero dentro del terreno

b/ Excluye los refugios debido a que no se captaron características en esta clase de vivienda. Se excluyen además 244 viviendas sin información de ocupantes.

FUENTE: INEGI. Aguascalientes, Resultados Definitivos; Tabulados Básicos. Censo de Población y Vivienda 1995.

VIVIENDAS PARTICULARES HABITADAS QUE DISPONEN DE AGUA ENTUBADA, DRENAJE Y ENERGIA ELECTRICA 1970-1995

Gráfica 3.c

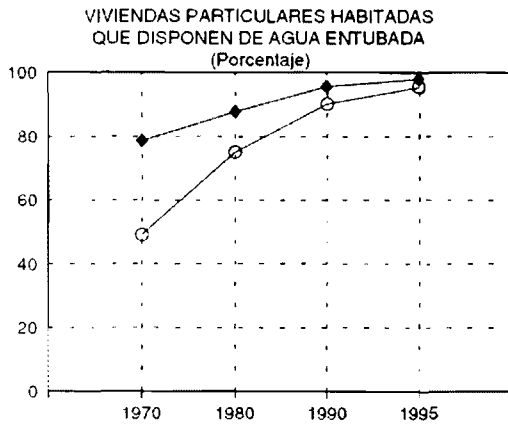

AÑO	TOTAL		DISPONEN DE AGUA ENTUBADA	
	ESTADO	MUNICIPIO	ESTADO	MUNICIPIO
1970	52 722	2 851	41 419	1 397
1980	83 791	3 699	73 563	2 775
1990	129 853	5 343	124 116	4 822
1995	172 443	6 337	169 039 b/	6 055 b/

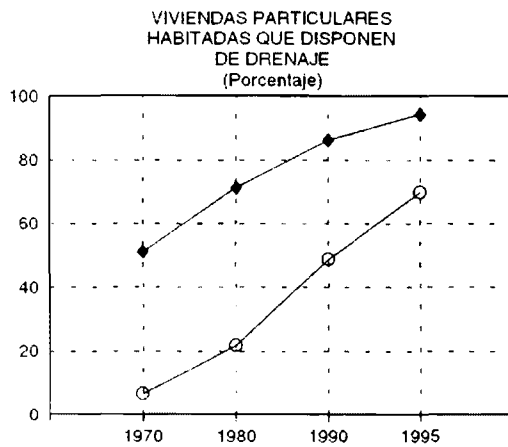

AÑO	ESTADO	MUNICIPIO
1970	26 926	186
1980	59 718	806
1990	111 787	2 606
1995	162 549	4 425

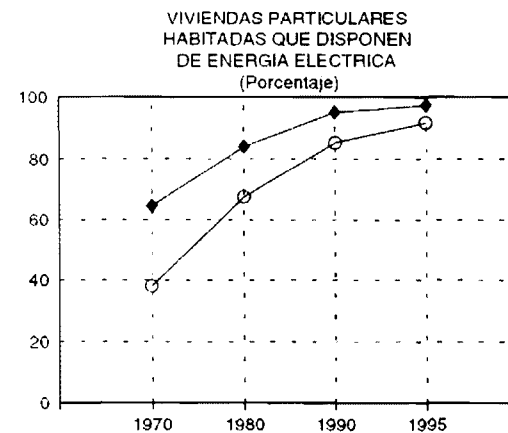

AÑO	ESTADO	MUNICIPIO
1970	34 053	1 083
1980	70 374	2 496
1990	123 426	4 557
1995	167 896	5 820

◆ ESTADO ○ MUNICIPIO

a/ Para 1970 se refiere al total de viviendas.

b/ Comprende: dentro de la vivienda, fuera de la vivienda pero dentro del terreno y de llave pública o hidrante.

FUENTE: Para 1970-1990: INEGI. Aguascalientes, Resultados Definitivos. IX, X y XI Censos Generales de Población y Vivienda, 1970, 1980 y 1990 (Versión 11 Municipios).

Para 1995: INEGI. Aguascalientes, Resultados Definitivos; Tabulados Básicos. Censo de Población y Vivienda 1995.

VIVIENDAS PARTICULARES HABITADAS QUE DISPONEN DE AGUA ENTUBADA, DRENAJE Y ENERGIA ELECTRICA POR TIPO DE LOCALIDAD
Al 5 de noviembre de 1995
(Porcentaje)

Gráfica 3.d

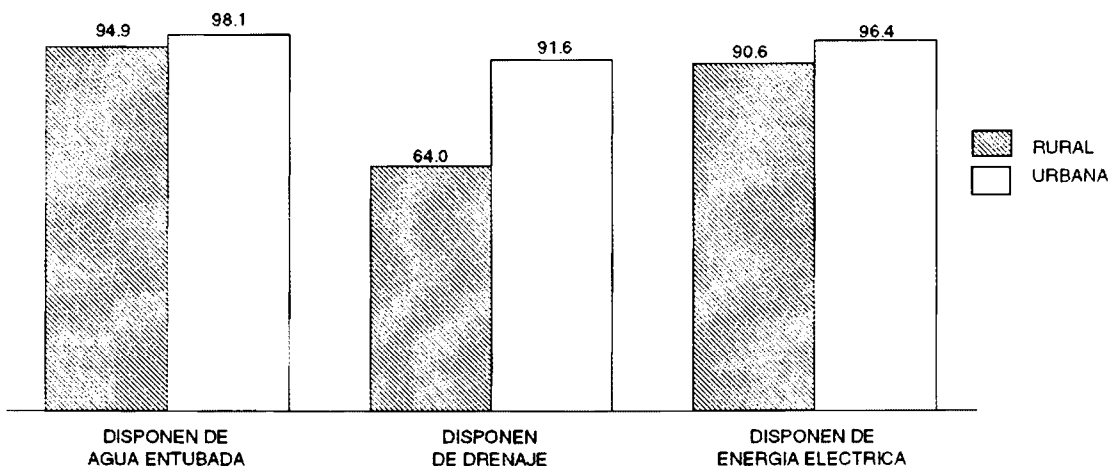

TOTAL DE VIVIENDAS PARTICULARES HABITADAS EN LOCALIDADES RURALES: 4 998
 TOTAL DE VIVIENDAS PARTICULARES HABITADAS EN LOCALIDADES URBANAS: 1 339

FUENTE: INEGI. Aguascalientes, Resultados Definitivos; Tabulados Básicos. Censo de Población y Vivienda 1995.

LOCALIDADES QUE CUENTAN CON LOS SERVICIOS DE AGUA POTABLE, ALCANTARILLADO Y ENERGIA ELECTRICA
1992-1998 a/

CUADRO 3.5

CONCEPTO	ESTADO		MUNICIPIO	
	1992	1998	1992	1998
LOCALIDADES CON SERVICIO DE AGUA POTABLE b/	267	348	47	50
LOCALIDADES CON SERVICIO DE ALCANTARILLADO	267	308	47	49
LOCALIDADES CON SERVICIO DE ENERGIA ELECTRICA	938 R/	1 338	63 R/	107

a/ Datos referidos al 31 de diciembre de cada año.

b/ Se refiere a localidades que cuentan con red de distribución de agua potable.

FUENTE: Para agua potable y alcantarillado: Comisión Nacional del Agua, Gerencia Estatal.
 Para energía eléctrica: CFE, División de Distribución Bajío. Zona Aguascalientes.

4. Salud

4.1	Población Derechohabiente de las Instituciones de Seguridad Social por Tipo según Institución 1992-1998	43
	Gráfica 4.a Población Derechohabiente de las Instituciones de Seguridad Social por Tipo según Institución 1992-1998	43
4.2	Unidades Médicas en Servicio de las Instituciones Públicas del Sector Salud según Régimen, Institución y Nivel de Operación 1992-1998	44
4.3	Recursos Humanos en las Instituciones Públicas del Sector Salud por Régimen e Institución según Tipo de Personal 1992-1998	45
	Gráfica 4.b Recursos Humanos en el IMSS e ISEA por Tipo de Personal e Institución Al 31 de diciembre de 1998	46
4.4	Principales Recursos Materiales de las Unidades Médicas en Servicio de las Instituciones Públicas del Sector Salud por Régimen e Institución 1992-1998	47
4.5	Principales Servicios Otorgados en las Instituciones Públicas del Sector Salud por Régimen e Institución 1992-1998	48
	Gráfica 4.c Consultas Externas Otorgadas en el IMSS, ISSSTE e ISEA 1992-1998 (Miles)	49

4. SALUD

POBLACION DERECHOHABIENTE DE LAS INSTITUCIONES DE SEGURIDAD SOCIAL POR TIPO SEGUN INSTITUCION 1992-1998 a/

CUADRO 4.1

INSTITUCION	TOTAL		ASEGURADOS O TRABAJADORES		FAMILIARES, PENSIONADOS Y DEPENDIENTES	
	ESTADO	MUNICIPIO b/	ESTADO	MUNICIPIO	ESTADO	MUNICIPIO
1992 Fv						
TOTAL	615 737	4 929	164 179	1 210	451 558	3 719
IMSS	531 553	2 392	141 551	597	390 002	1 795
ISSSTE c/	82 946	2 537	21 899	613	61 047	1 924
SDN	1 238	-	729	-	509	-
1998						
TOTAL	693 900	6 949	207 364	2 022	486 536	4 927
IMSS	581 226	4 706	176 653	1 427	404 573	3 279
ISSSTE c/	111 979	2 243	30 261	595	81 718	1 648
SDN	695	-	450	-	245	-

a/ Datos referidos al 31 de diciembre de cada año.

b/ Se refiere al municipio de residencia habitual del derechohabiente.

c/ Se refiere al municipio de atención.

FUENTE: Instituto de Salud del Estado de Aguascalientes. Dirección de Planeación y Desarrollo.

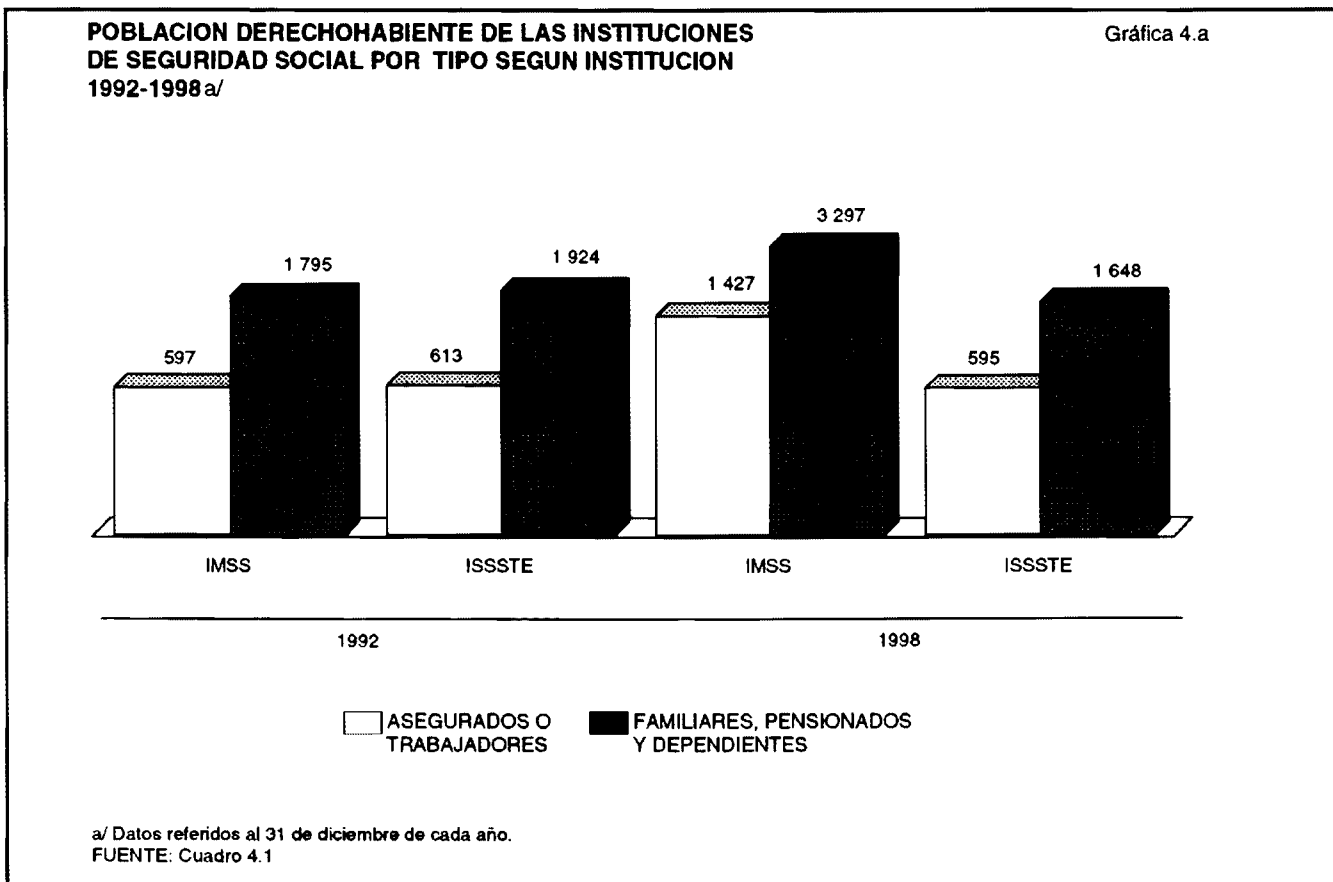

**UNIDADES MEDICAS EN SERVICIO DE LAS INSTITUCIONES PUBLICAS
DEL SECTOR SALUD SEGUN REGIMEN, INSTITUCION
Y NIVEL DE OPERACION
1992-1998 a/**

CUADRO 4.2

REGIMEN, INSTITUCION Y NIVEL	ESTADO		MUNICIPIO	
	1992	1998	1992	1998
TOTAL	102	111	13	13
SEGURIDAD SOCIAL	20	25	2	2
IMSS	9	11	1	1
DE CONSULTA EXTERNA	8	9	1	1
DE HOSPITALIZACION GENERAL b/	1	2	-	-
ISSSTE	9	12	1	1
DE CONSULTA EXTERNA	8	11	1	1
DE HOSPITALIZACION GENERAL b/	1	1	-	-
SDN	2	2	-	-
DE CONSULTA EXTERNA	2	2	-	-
ASISTENCIA SOCIAL	82	86	11	11
ISEA	80	84	11	11
DE CONSULTA EXTERNA	76	77	11	11
DE HOSPITALIZACION GENERAL b/	2	5	-	-
DE HOSPITALIZACION ESPECIALIZADA b/	2 c/	2 c/	-	-
DIF	1	1	-	-
DE CONSULTA EXTERNA	1	6	-	-
DE HOSPITALIZACION GENERAL b/	-	1	-	-
CRUZ ROJA	1	1	-	-
DE CONSULTA EXTERNA	1	1	-	-

a/ Datos referidos al 31 de diciembre de cada año.

b/ Estas unidades médicas proporcionan a la vez servicios de consulta externa.

c/ Se refiere a un Hospital Neuropsiquiátrico y al Hospital de Especialidades (Miguel Hidalgo).

FUENTE Instituto de Salud del Estado de Aguascalientes. Dirección de Planeación y Desarrollo.

**RECURSOS HUMANOS EN LAS INSTITUCIONES PUBLICAS
DEL SECTOR SALUD POR REGIMEN E INSTITUCION
SEGUN TIPO DE PERSONAL
1992-1998 a/**

CUADRO 4.3

TIPO	TOTAL	SEGURIDAD SOCIAL			ASISTENCIA SOCIAL		
		IMSS	ISSSTE	SDN	ISEA	DIF	CRM
1992 R/							
ESTADO							
TOTAL	4 775	2 034	938	26	1 725	36	16
PERSONAL MEDICO b/	977	478	117	3	360	11	8
PERSONAL PARAMEDICO	1 661	760	149	4	729	11	8
PERSONAL DE SERVICIOS AUXILIARES DE DIAGNOSTICO Y TRATAMIENTO	126	7	23	-	94	2	-
PERSONAL ADMINISTRATIVO	1 435	789	73	19	542	12	-
OTRO PERSONAL c/	576	-	576	-	-	-	-
MUNICIPIO							
TOTAL	49	4	1	-	44	-	-
PERSONAL MEDICO b/	14	1	1	-	12	-	-
PERSONAL PARAMEDICO	31	-	-	-	31	-	-
PERSONAL ADMINISTRATIVO	1	-	-	-	1	-	-
OTRO PERSONAL c/	3	3	-	-	-	-	-
1998 R/							
ESTADO							
TOTAL	8 335	3 710	1 074	35	3 392	108	16
PERSONAL MEDICO b/	1 672	677	163	6	800	18	8
PERSONAL PARAMEDICO	2 826	1 337	236	4	1 225	16	8
PERSONAL DE SERVICIOS AUXILIARES DE DIAGNOSTICO Y TRATAMIENTO	352	146	24	-	150	32	-
PERSONAL ADMINISTRATIVO	1 852	790	168	-	852	42	-
OTRO PERSONAL c/	1 633	760	493	25	365	-	-

(Continúa)

**RECURSOS HUMANOS EN LAS INSTITUCIONES PUBLICAS
DEL SECTOR SALUD POR REGIMEN E INSTITUCION
SEGUN TIPO DE PERSONAL
1992-1998 a/**

CUADRO 4.3

TIPO	TOTAL	SEGURIDAD SOCIAL			ASISTENCIA SOCIAL		
		IMSS	ISSSTE	SDN	ISEA	DIF	CRM
MUNICIPIO							
TOTAL	57	10	2	-	45	-	-
PERSONAL MEDICO b/	24	4	2	-	18	-	-
PERSONAL PARAMEDICO	29	3	-	-	26	-	-
PERSONAL ADMINISTRATIVO	4	3	-	-	1	-	-

a/ Datos referidos al 31 de diciembre de cada año.

b/ Comprende: 1) En contacto directo con el paciente, como médicos generales, especialistas (gineco-obstetras, pediatras, cirujanos, Internistas y otros especialistas), residentes, pasantes y odontólogos; 2) En otras labores.

c/ Comprende personal de servicios generales y de prestaciones sociales.

FUENTE: Instituto de Salud del Estado de Aguascalientes. Dirección de Planeación y Desarrollo.

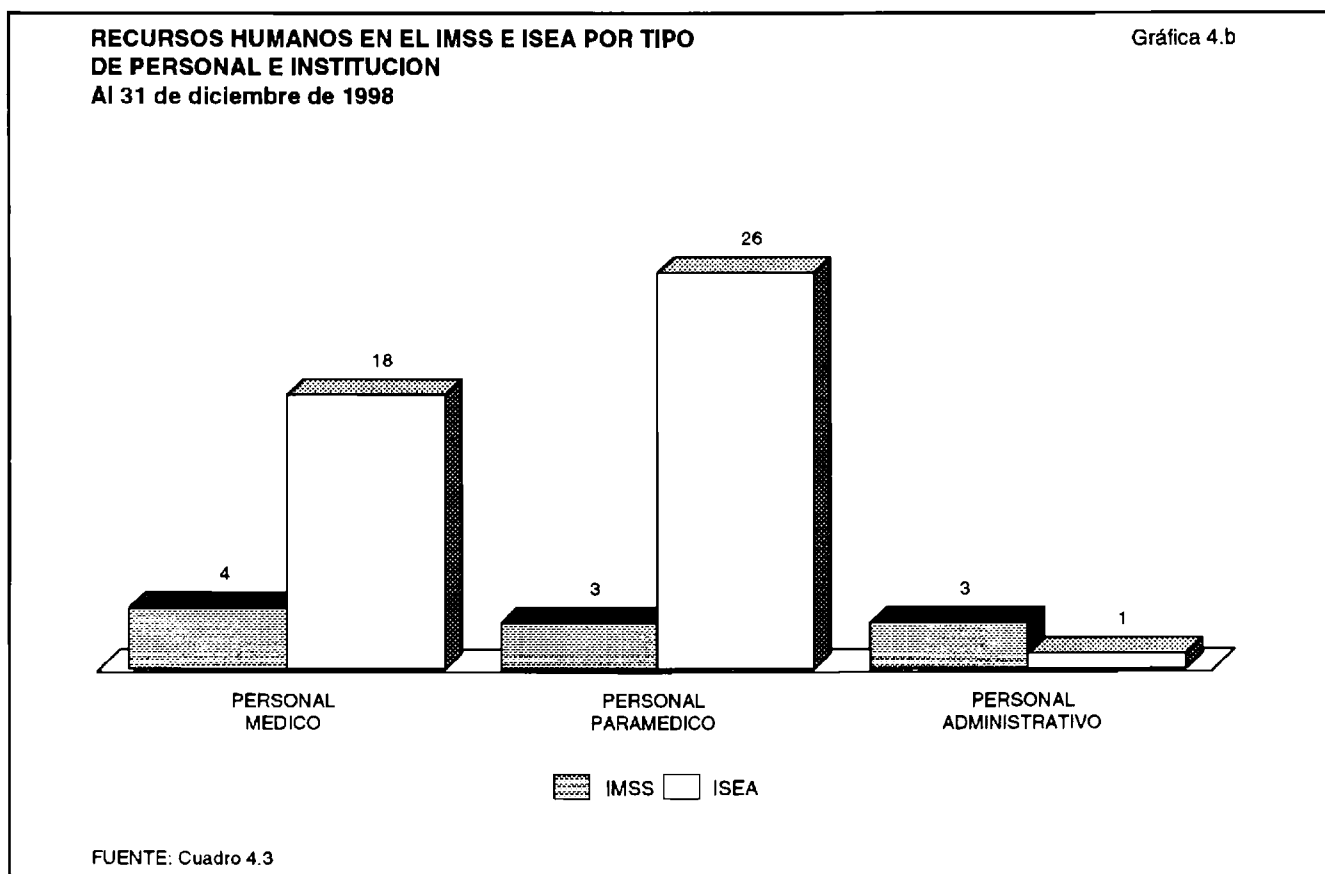

**PRINCIPALES RECURSOS MATERIALES DE LAS UNIDADES
MEDICAS EN SERVICIO DE LAS INSTITUCIONES PUBLICAS
DEL SECTOR SALUD POR REGIMEN E INSTITUCION
1992-1998 a/**

CUADRO 4.4

CONCEPTO	TOTAL	SEGURIDAD SOCIAL			ASISTENCIA SOCIAL		
		IMSS	ISSSTE	SDN	ISEA	DIF	CRM
1992 R/							
ESTADO							
CAMAS CENSABLES	676	273	67	-	336 b/	-	-
CONSULTORIOS	285	93	25	2	154	10	1
GABINETES DE RADIOLOGIA	12	5	2	-	4	1	-
LABORATORIOS	9	3	1	-	5 c/	-	-
QUIROFANOS	13	6	2	-	5	-	-
SALAS DE EXPULSION	42	3	1	-	38	-	-
MUNICIPIO							
CONSULTORIOS	14	1	1	-	12	-	-
SALAS DE EXPULSION	5	-	-	-	5	-	-
1998							
ESTADO							
CAMAS CENSABLES	809	308	79	-	406 b/	16	-
CONSULTORIOS	502	177	49	2	250	23	1
GABINETES DE RADIOLOGIA	23	9	3	-	10	1	-
LABORATORIOS	14	5	1	-	8 c/	-	-
QUIROFANOS	28	11	4	-	13	-	-
SALAS DE EXPULSION	14	6	1	-	7	-	-
MUNICIPIO							
CONSULTORIOS	19	1	2	-	16	-	-

a/ Datos referidos al 31 de diciembre de cada año.

b/ Para 1992 incluye 136 camas y para 1998 incluye 90 camas, las cuales corresponden al Hospital Neuropsiquiátrico que para efectos de indicador no debe considerarse por su función específica de una sola subespecialidad.

c/ Incluye 1 laboratorio estatal de salud pública que apoya la operación de todas las unidades del sistema.

FUENTE: Instituto de Salud del Estado de Aguascalientes. Dirección de Planeación y Desarrollo.

**PRINCIPALES SERVICIOS OTORGADOS EN LAS INSTITUCIONES
PUBLICAS DEL SECTOR SALUD POR RÉGIMEN E INSTITUCION
1992-1998**

CUADRO 4.5

CONCEPTO	TOTAL	SEGURIDAD SOCIAL			ASISTENCIA SOCIAL		
		IMSS	ISSSTE	SDN	ISEA	DIF	CRM
1992 R/							
ESTADO							
CONSULTAS EXTERNAS	1 467 726	922 284	159 568	5 760	361 396	8 096	10 622
ESTUDIOS DE DIAGNOSTICO a/	1 312 393	933 401	91 955	-	286 117	920	-
SESIONES DE TRATAMIENTO b/	91 783	57 711	3 808	-	4 305	25 959	-
INTERVENCIONES QUIRURGICAS	18 414	12 281	1 903	-	4 210	20	-
PARTOS ATENDIDOS	19 596	12 180	1 108	-	6 308	-	-
DOSIS DE BIOLOGICOS APLICADOS c/	470 336	276 814	23 860	4 173	164 690	799	-
MUNICIPIO							
CONSULTAS EXTERNAS	26 244	10 028	2 935	-	13 281	-	-
PARTOS ATENDIDOS	30	-	-	-	30	-	-
DOSIS DE BIOLOGICOS APLICADOS c/	7 597	487	-	-	7 110	-	-
1998 R/							
ESTADO							
CONSULTAS EXTERNAS	2 253 602	1 372 329	257 941	2 139	582 104	28 887	10 202
ESTUDIOS DE DIAGNOSTICO a/	2 415 566	1 407 708	234 919	-	772 472	467	-
SESIONES DE TRATAMIENTO b/	328 245	71 586	8 495	-	189 351	58 813	-
INTERVENCIONES QUIRURGICAS	33 336	18 497	4 139	-	10 700	-	-
PARTOS ATENDIDOS	22 245	11 802	1 263	-	9 180	-	-
DOSIS DE BIOLOGICOS APLICADOS c/	732 299	432 510	31 753	98	266 697	1 241	-
MUNICIPIO							
CONSULTAS EXTERNAS	49 969	16 304	5 230	-	28 435	-	-
PARTOS ATENDIDOS	98	-	-	-	98	-	-
DOSIS DE BIOLOGICOS APLICADOS c/	7 356	530	-	-	6 826	-	-

a/ Comprende: análisis clínicos, de radiodiagnóstico, histopatología, citología exfoliativa, electrografía, ultrasonido, ortopantografía, tomografía axial computarizada, tomografía y endoscopia o panendoscopia, anatomía patológica electromiografía, ecocardiograma, electroencefalografía, pruebas de esfuerzo holter y otros.

b/ Comprende: radioterapia, fisioterapia, inhaloterapia, rayos laser, hemodiálisis y medicina nuclear.

c/ Comprende: antipoliomielítica; difteria, tosterina y tétanos; antituberculosa; toxoide tetánico; antisarampionosa/triple viral; antirrábica humana; antitífoidica, antialacránica, antirubeola, cuádruple (difteria, tosterina, tétanos y hemófilus influenza), anticrotálicos y otros.

FUENTE: Instituto de Salud del Estado de Aguascalientes. Dirección de Planeación y Desarrollo.

**CONSULTAS EXTERNAS OTORGADAS EN EL IMSS,
ISSSTE E ISEA
1992-1998
(Miles)**

Gráfica 4.c

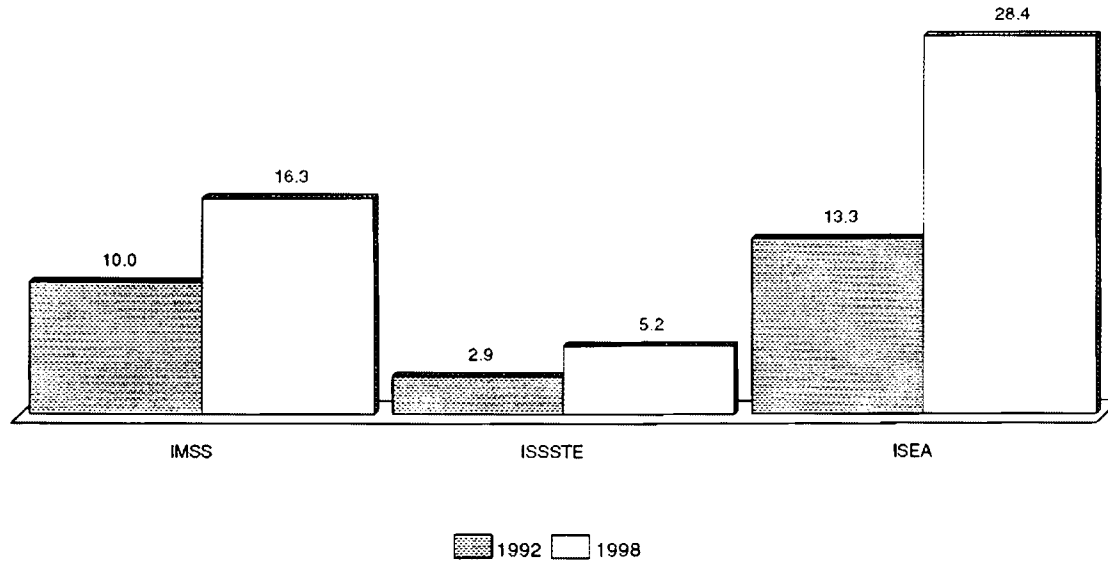

FUENTE: Cuadro 4.5

5. Educación

5.1	Población de 15 Años y Más por Condición de Alfabetismo y Sexo según Grupo Quinquenal de Edad Al 5 de noviembre de 1995	53
Gráfica 5.a	Población de 15 Años y Más por Condición de Alfabetismo 1950-1995 (Porcentaje)	54
Gráfica 5.b	Población de 15 Años y Más Alfabetada y Analfabetada por Tamaño de la Localidad Al 5 de noviembre de 1995 (Porcentaje)	54
Gráfica 5.c	Población de 15 Años y Más por Nivel de Instrucción Al 12 de marzo de 1990 (Porcentaje)	55
5.2	Alumnos Inscritos, Personal Docente y Escuelas a Inicio de Cursos según Nivel Educativo y Sostenimiento Administrativo 1998/99	55
Gráfica 5.d	Alumnos Inscritos a Inicio de Cursos según Nivel Educativo 1992/93-1998/99	56
5.3	Alumnos Inscritos, Existencias y Aprobados, Índices de Retención y de Aprovechamiento a Fin de Cursos según Nivel Educativo 1997/98	57
Gráfica 5.e	Eficiencia Terminal en Primaria 1991/92-1997/98 (Porcentaje)	57
5.4	Centros, Alumnos Atendidos y Personal Docente en Educación Especial a Fin de Cursos según Tipo de Servicio del Centro 1997/98	58

Gráfica 5.f	Adultos Alfabetizados, Atendidos en Primaria y en Secundaria en el Sistema de Educación para Adultos 1992-1998	59
5.5	Bibliotecas Públicas, Personal Ocupado, Títulos, Libros en Existencia, Obras Consultadas y Usuarios 1992-1998	59

5. EDUCACION

POBLACION DE 15 AÑOS Y MAS POR CONDICION DE ALFABETISMO Y SEXO SEGUN GRUPO QUINQUENAL DE EDAD Al 5 de noviembre de 1995

CUADRO 5.1

GRUPO DE EDAD	TOTAL	ALFABETA		ANALFABETA		NO ESPECIFICADO	
		HOMBRES	MUJERES	HOMBRES	MUJERES	HOMBRES	MUJERES
ESTADO							
TOTAL	537 274	244 444	262 180	12 484	17 673	229	264
15-19 AÑOS	97 061	46 865	48 268	1 114	729	46	39
20-24 AÑOS	88 901	41 444	45 661	908	783	50	55
25-29 AÑOS	71 839	32 704	37 205	928	940	26	36
30-34 AÑOS	62 217	28 492	31 647	961	1 069	25	23
35-39 AÑOS	52 549	24 264	26 267	842	1 151	10	15
40-44 AÑOS	40 131	18 678	19 342	773	1 304	16	18
45-49 AÑOS	31 678	14 324	14 838	923	1 564	13	16
50-54 AÑOS	24 525	10 955	11 005	963	1 580	12	10
55-59 AÑOS	17 646	7 578	7 719	851	1 477	7	14
60-64 AÑOS	15 900	6 468	6 804	904	1 713	6	5
65 Y MAS AÑOS	34 827	12 672	13 424	3 317	5 363	18	33
MUNICIPIO							
TOTAL	20 748	9 477	9 528	822	907	5	9
15-19 AÑOS	4 393	2 115	2 142	90	40	2	4
20-24 AÑOS	3 558	1 684	1 752	83	38	-	1
25-29 AÑOS	2 631	1 185	1 331	60	53	1	1
30-34 AÑOS	2 097	972	1 005	64	56	-	-
35-39 AÑOS	1 652	749	790	57	56	-	-
40-44 AÑOS	1 252	594	567	39	52	-	-
45-49 AÑOS	1 116	495	504	42	72	1	2
50-54 AÑOS	911	408	390	48	65	-	-
55-59 AÑOS	750	320	310	58	62	-	-
60-64 AÑOS	706	314	247	68	77	-	-
65 Y MAS AÑOS	1 682	641	490	213	336	1	1

FUENTE: INEGI. Aguascalientes, Resultados Definitivos; Tabulados Básicos. Censo de Población y Vivienda 1995.

POBLACION DE 15 AÑOS Y MAS POR CONDICION DE ALFABETISMO
1950-1995

Gráfica 5.a

(Porcentaje)

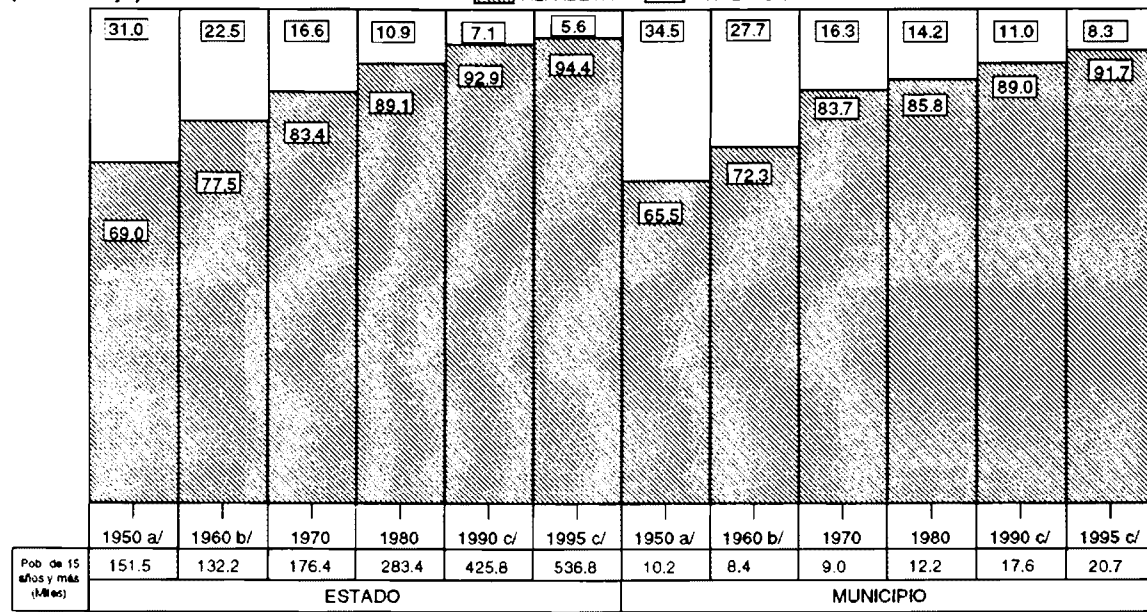

a/ Se refiere a la población de 6 años y más.

b/ Excluye a la población de edad "No especificada".

c/ Excluye a la población cuya condición de alfabetismo no se especificó.

FUENTE: Para 1950-1990: INEGI. Aguascalientes, Resultados Definitivos. VII, VIII, IX, X y XI Censos Generales de Población y Vivienda, 1950, 1960, 1970, 1980 y 1990 (Versión 11 Municipios).

Para 1995: INEGI. Aguascalientes, Resultados Definitivos; Tabulados Básicos. Censo de Población y Vivienda 1995.

POBLACION DE 15 AÑOS Y MAS ALFABETA Y ANALFABETA
POR TAMAÑO DE LA LOCALIDAD

Gráfica 5.b

Al 5 de noviembre de 1995
(Porcentaje)

POBLACION ALFABETA: 19 005

POBLACION ANALFABETA: 1 729

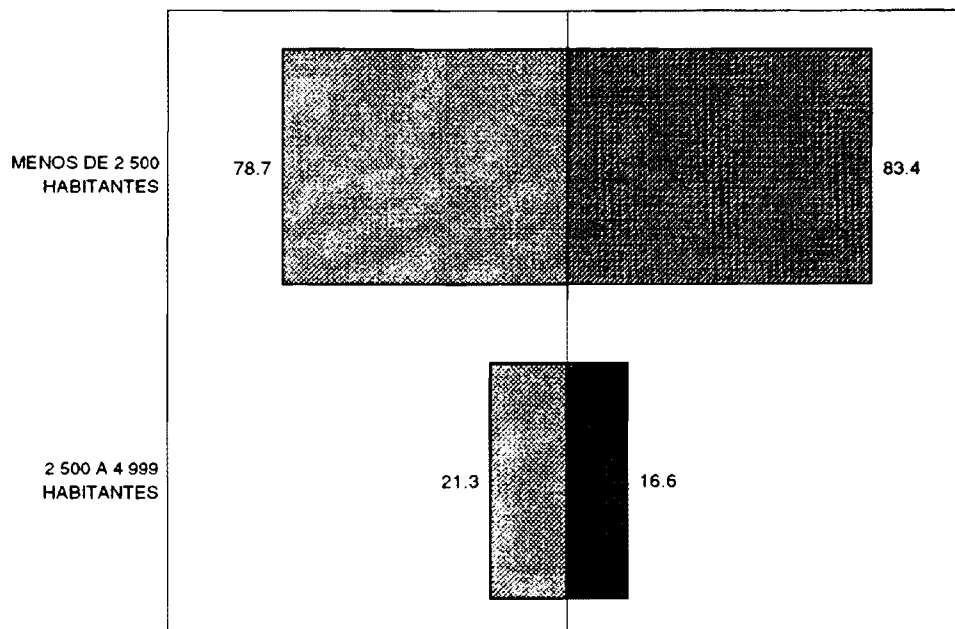

FUENTE: INEGI. Aguascalientes, Resultados Definitivos; Tabulados Básicos. Censo de Población y Vivienda 1995.

**POBLACION DE 15 AÑOS Y MAS
POR NIVEL DE INSTRUCCION
Al 12 de marzo de 1990
(Porcentaje)**

Gráfica 5.c

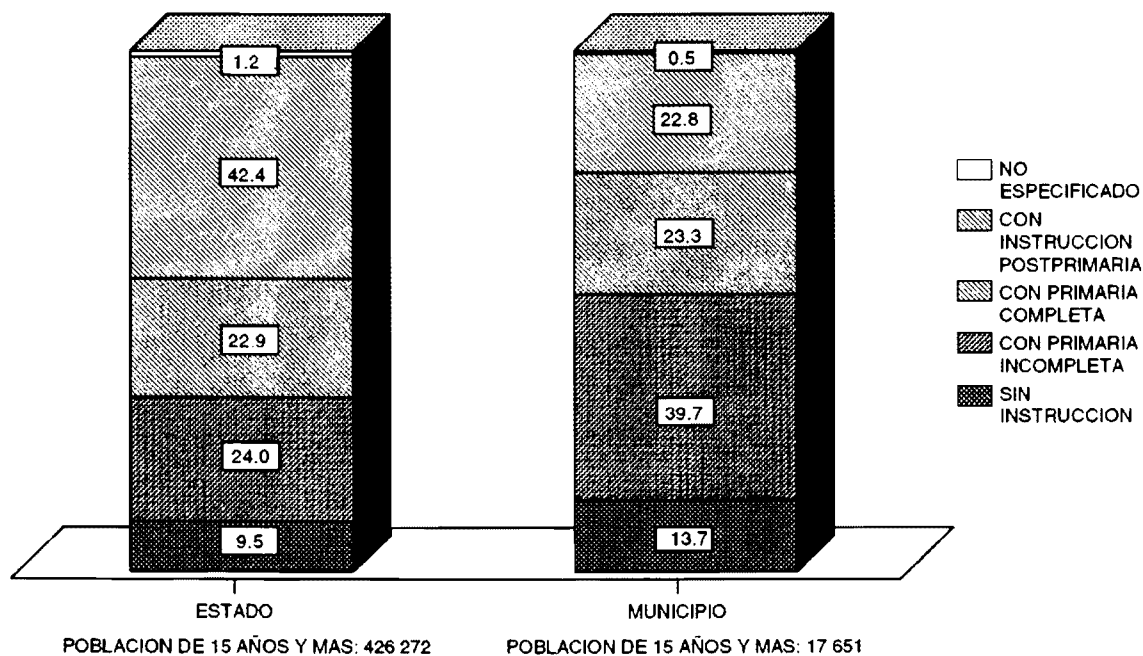

FUENTE: INEGI. Aguascalientes, Resultados Definitivos. XI Censo General de Población y Vivienda, 1990 (Versión 11 Municipios).

**ALUMNOS INSCRITOS, PERSONAL DOCENTE Y ESCUELAS
A INICIO DE CURSOS SEGUN NIVEL EDUCATIVO
Y SOSTENIMIENTO ADMINISTRATIVO
1998/99**

CUADRO 5.2

NIVEL Y SOSTENIMIENTO	ALUMNOS INSCRITOS		PERSONAL DOCENTE a/		ESCUELAS b/	
	ESTADO	MUNICIPIO	ESTADO	MUNICIPIO	ESTADO	MUNICIPIO
TOTAL	284 193	11 787	14 184	550	1 694	141
PREESCOLAR	35 215	1 507	1 412	68	546	50
FEDERAL c/	793	106	117	15	116	15
ESTATAL d/	30 269	1 401	1 043	53	331	35
PARTICULAR e/	4 153	-	252	-	99	-
PRIMARIA	146 300	6 928	4 736	262	722	57
FEDERAL c/	770	48	79	7	78	7
ESTATAL	132 367	6 880	4 179	255	576	50
PARTICULAR	13 163	-	478	-	68	-
SECUNDARIA f/	52 507	2 495	3 479	157	283	29
ESTATAL	48 466	2 495	2 953	157	249	29
PARTICULAR	3 588	-	474	-	33	-
AUTONOMO	453	-	52	-	1	-

(Continúa)

**ALUMNOS INSCRITOS, PERSONAL DOCENTE Y ESCUELAS
A INICIO DE CURSOS SEGUN NIVEL EDUCATIVO
Y SOSTENIMIENTO ADMINISTRATIVO
1998/99**

CUADRO 5.2

NIVEL Y SOSTENIMIENTO	ALUMNOS INSCRITOS		PERSONAL DOCENTE a/		ESCUELAS b/	
	ESTADO	MUNICIPIO	ESTADO	MUNICIPIO	ESTADO	MUNICIPIO
BACHILLERATO g/	26 610	857	1 993	63	118	5
FEDERAL	13 923	478	620	44	20	1
ESTATAL	3 431	379	230	19	38	4
PARTICULAR	8 168	-	1 015	-	58	-
AUTONOMO	1 088	-	128	-	2	-
RESTO DE NIVELES h/	23 561	-	2 564	-	25	-

a/ Incluye personal directivo con grupo.

b/ La cuantificación de escuelas, está expresada mediante los turnos que ofrece un mismo plantel y no en términos de planta física.

c/ Se refiere a cursos comunitarios controlados por el CONAFE.

d/ Comprende: preescolar general y preescolar en centros de desarrollo infantil sostenidos por el IEA, DIF, ISSSTE e ISSSSPEA.

e/ Incluye centros de desarrollo Infantil.

f/ Comprende: general, telesecundaria, y técnica en sus ramas: industrial y agropecuaria.

g/ Comprende: general de tres años, telebachillerato, pedagógico y tecnológico en sus ramas: agropecuario e Industrial y de servicios.

h/ Comprende los niveles profesional medio, normal y superior.

FUENTE: Instituto de Educación de Aguascalientes. Dirección de Planeación y Evaluación; Departamento de Análisis e Información.

**ALUMNOS INSCRITOS A INICIO DE CURSOS
SEGUN NIVEL EDUCATIVO
1992/93-1998/99**

Gráfica 5.d

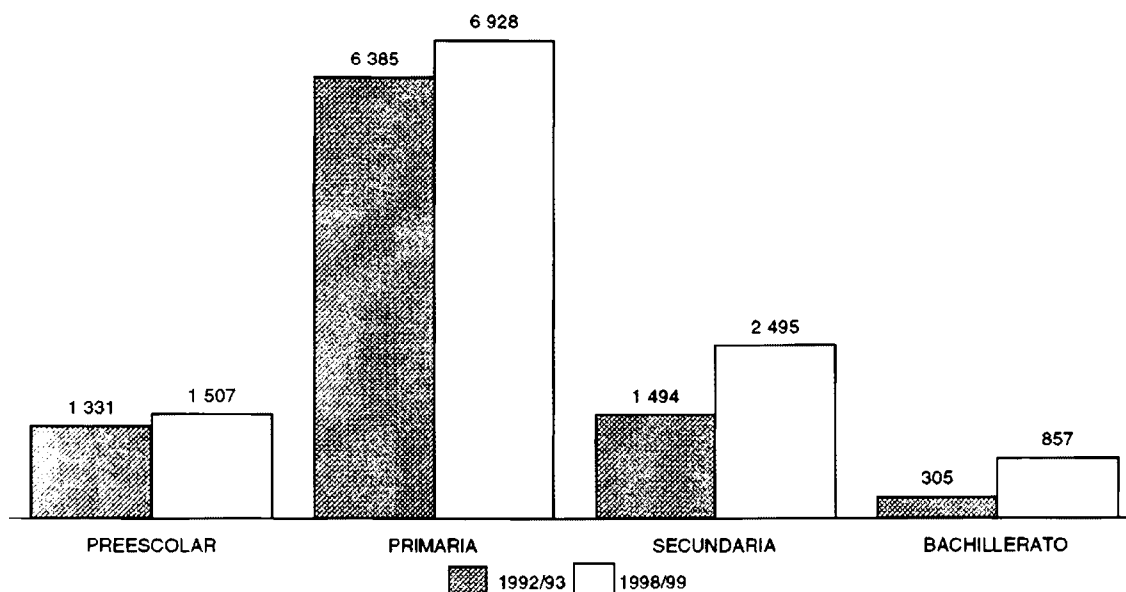

FUENTE: Instituto de Educación de Aguascalientes. Dirección de Planeación y Evaluación; Departamento de Análisis e Información.

ALUMNOS INSCRITOS, EXISTENCIAS Y APROBADOS, INDICES DE RETENCION Y DE APROVECHAMIENTO A FIN DE CURSOS SEGUN NIVEL EDUCATIVO 1997/98 R/

CUADRO 5.3

NIVEL EDUCATIVO	ALUMNOS INSCRITOS	ALUMNOS EXISTENCIAS	ALUMNOS APROBADOS a/	INDICE DE RETENCION b/ (Porcentaje)	INDICE DE APROVECHAMIENTO c/ (Porcentaje)
TOTAL	11 984	11 273	10 419	94.1	92.4
PREESCOLAR d/	1 563	1 463	1 421	93.6	NA
PRIMARIA e/	6 967	6 710	6 259	96.3	93.3
SECUNDARIA f/	2 589	2 380	2 189	91.9	92.0
BACHILLERATO g/	865	720	550	83.2	76.4

a/ En preescolar se refiere a alumnos promovidos.

b/ Se obtiene al dividir el número de alumnos existencias entre el de alumnos inscritos multiplicado por 100.

c/ Se obtiene al dividir el número de alumnos aprobados entre el de alumnos existencias multiplicado por 100.

d/ Incluye cursos comunitarios.

e/ Incluye cursos comunitarios controlados por el CONAFE.

f/ Comprende: telesecundaria y técnica agropecuaria.

g/ Comprende: general de tres años, telebachillerato, pedagógico y tecnológico en sus ramas: agropecuario e industrial y de servicios.

FUENTE: Instituto de Educación de Aguascalientes. Dirección de Planeación y Evaluación; Departamento de Análisis e Información.

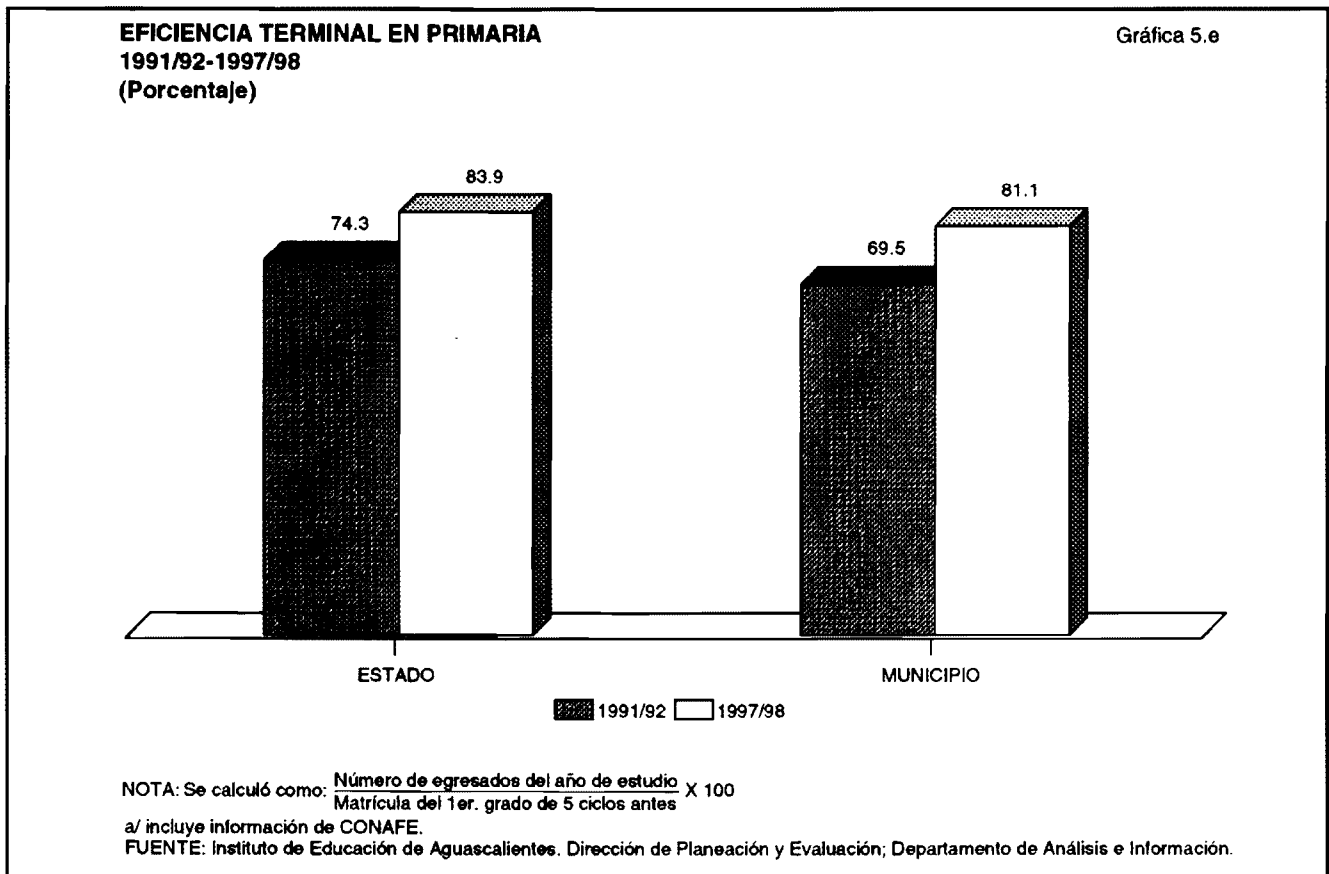

**CENTROS, ALUMNOS ATENDIDOS Y PERSONAL DOCENTE
EN EDUCACION ESPECIAL A FIN DE CURSOS
SEGUN TIPO DE SERVICIO DEL CENTRO
1997/98**

CUADRO 5.4

TIPO DE SERVICIO	CENTROS	ALUMNOS ATENDIDOS	PERSONAL DOCENTE a/
ESTADO			
TOTAL	46	6 788	489
ESCUELAS DE EDUCACION ESPECIAL b/	12	1 192	167
CENTROS DE CAPACITACION DE EDUCACION ESPECIAL b/	1	127	9
UNIDADES DE SERVICIOS DE APOYO A LA EDUCACION REGULAR c/	25	3 829	222
CENTROS PSICOPEDAGOGICOS c/	6	1 312	75
CENTROS DE ORIENTACION, EVALUACION Y CANALIZACION c/	1	238	10
UNIDADES DE CAPACIDAD Y APTITUDES SOBRESALIENTES	1	90	6
MUNICIPIO			
TOTAL	1	144	10
UNIDADES DE SERVICIOS DE APOYO A LA EDUCACION REGULAR c/	1	144	10

a/ Incluye personal de apoyo técnico: psicólogos y terapeutas.

b/ Proporciona el servicio a niños y jóvenes discapacitados con características de una necesidad permanente e indispensable de educación especial, para su integración y normalización. Atiende las áreas de: deficiencia mental, trastornos visuales, de audición y lenguaje y neuromotores.

c/ Proporciona el servicio a niños y jóvenes con necesidades de recibir educación especial, con problemas transitorios y de forma complementaria a su formación educativa normal. Atiende las áreas de: problemas de aprendizaje, de lenguaje y de conducta.

FUENTE: Instituto de Educación de Aguascalientes. Dirección de Planeación y Evaluación; Departamento de Análisis e Información.

ADULTOS ALFABETIZADOS, ATENDIDOS EN PRIMARIA Y EN SECUNDARIA EN EL SISTEMA DE EDUCACION PARA ADULTOS 1992-1998

Gráfica 5.f

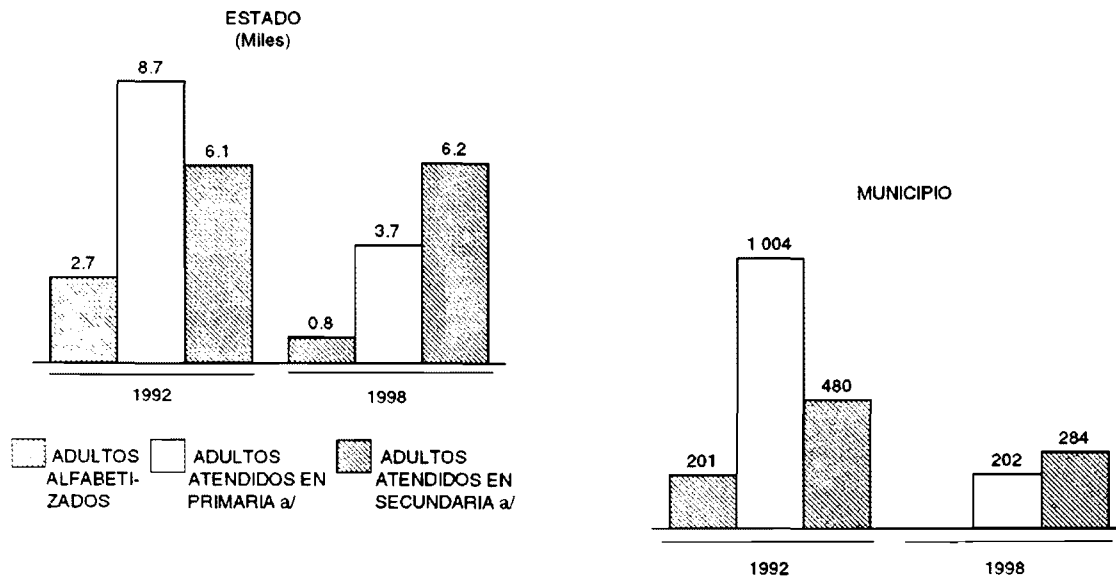

a/ Comprende al total de los adultos inscritos, tanto de primer ingreso como de reingreso.

FUENTE: Instituto de Educación de Aguascaliente. Dirección de Planeación y Evaluación; Departamento de Análisis e Información. INEA, Delegación en el Estado.

BIBLIOTECAS PUBLICAS, PERSONAL OCUPADO, TITULOS, LIBROS EN EXISTENCIA, OBRAS CONSULTADAS Y USUARIOS 1992-1998

CUADRO 5.5

CONCEPTO	ESTADO		MUNICIPIO	
	1992	1998	1992	1998
BIBLIOTECAS PUBLICAS a/	46	50	3	4
PERSONAL OCUPADO a/	84	79	3	4
TITULOS a/	83 580	164 622	5 863	6 600
LIBROS EN EXISTENCIA a/	178 686	331 494	12 451	40 806
OBRAS CONSULTADAS	552 342	641 358 b/	39 894	24 179 b/
USUARIOS	562 835	745 481 R/	23 037	25 554 R/

a/ Datos referidos al 31 de diciembre.

b/ Excluye revistas, periódicos y publicaciones en general que en 1992 no estuvieron correctamente definidas.

FUENTE: Instituto Cultural de Aguascalientes. Departamento de Informática.