

CUADERNO ESTADISTICO MUNICIPAL

Edición 1999

**Cosío
Estado de
Aguascalientes**



GOBIERNO DEL ESTADO DE
AGUASCALIENTES



INSTITUTO NACIONAL DE ESTADISTICA
GEOGRAFIA E INFORMATICA



H. AYUNTAMIENTO CONSTITUCIONAL DE
COSIO

CUADERNO ESTADISTICO MUNICIPAL

Edición 1999

**Cosío
Estado de
Aguascalientes**



GOBIERNO DEL ESTADO DE
AGUASCALIENTES



INSTITUTO NACIONAL DE ESTADISTICA
GEOGRAFIA E INFORMATICA



H. AYUNTAMIENTO CONSTITUCIONAL DE
COSIO

Cosío.

Estado de Aguascalientes.

Cuaderno Estadístico Municipal.

Publicación única. Primera edición. 168 p.p. Aspectos Geográficos, Estado y Movimiento de la Población, Vivienda y Servicios Básicos, Salud, Educación, Seguridad y Orden Público, Empleo, Información Económica Agregada, Agricultura, Ganadería, Pesca, Industria, Comercio, Transportes y Comunicaciones, Ampliación y Conservación de la Infraestructura, Servicios Financieros y Finanzas Públicas.

OBRAS AFINES O COMPLEMENTARIAS SOBRE EL TEMA: Anuarios Estadísticos de los Estados.

SI REQUIERE INFORMACION MAS DETALLADA DE ESTA OBRA, FAVOR DE COMUNICARSE A:

Instituto Nacional de Estadística, Geografía e Informática

Dirección General de Difusión

Dirección de Atención a Usuarios y Comercialización

Av. Héroe de Nacozari Núm. 2301 Sur

Fracc. Jardines del Parque, CP 20270

Aguascalientes, Ags. México

TELEFONOS: 01 800 490 59 00 Y 01 (4) 918 29 98

www.inegi.gob.mx

usuario@cis.inegi.gob.mx

DR © 2000, **Instituto Nacional de Estadística,**

Geografía e Informática

Edificio Sede

Av. Héroe de Nacozari Núm. 2301 Sur

Fracc. Jardines del Parque, CP 20270

Aguascalientes, Ags.

www.inegi.gob.mx

usuario@cis.inegi.gob.mx

Cosío

Estado de Aguascalientes

Cuaderno Estadístico Municipal

Edición 1999

Impreso en México

ISBN 970-13-2928-7

Presentación

El **Instituto Nacional de Estadística, Geografía e Informática (INEGI)** y el **Gobierno del Estado de Aguascalientes**, presentan el **Cuaderno Estadístico Municipal de Cosío**, Edición 1999, documento que forma parte de una serie que comprende municipios seleccionados del país y las delegaciones del Distrito Federal, proyecto que sustituye y da continuidad al de Cuadernos de Información Básica para la Planeación Municipal (o Delegacional) promovido también por el **INEGI**.

Esta publicación y la serie en su conjunto, integran y difunden -a partir de un marco geográfico de referencia- estadística relevante sobre la magnitud, estructura y comportamiento de fenómenos de interés general, de los ámbitos sociodemográfico y económico, combinando para ello estadística censal recientemente generada, con la producida a través de registros administrativos y que en su mayor parte corresponde a 1998.

Con este esfuerzo de integración y difusión de estadística, se pretende contribuir al conocimiento y análisis de los fenómenos que se abordan, así como al desarrollo de los sistemas estatales y municipales de información y, en paralelo, al mejoramiento del servicio público en la materia.

Es oportuno destacar que la publicación se debe a la corresponsabilidad de diversas instituciones de los tres niveles de gobierno -incluido el propio **Instituto**-, instancias que proporcionaron y validaron los datos que conforman cada uno de los apartados del Cuaderno.

Finalmente, el **INEGI**, a través de la **Dirección Regional Centro-Norte**, y el **Gobierno del Estado de Aguascalientes**, manifiestan su reconocimiento a las instituciones participantes y las invitan, de igual forma que a los usuarios en general, a enviar todas aquellas observaciones y sugerencias para mejorar futuras publicaciones de esta naturaleza y, consecuentemente, cubrir en forma más adecuada las necesidades de información estadística.

Las observaciones, sugerencias y comentarios que se hagan a la presente publicación, podrán enviarse a las siguientes oficinas:

DIRECCION REGIONAL CENTRO-NORTE DEL INEGI

Av. Venustiano Carranza Núm. 1138
Fraccionamiento Tequisquiapan
CP 78250 San Luis Potosí, S.L.P.
Tels. 01 (48) 13 14 77, 34 18 28 y 34 18 02
Fax 01 (48) 34 18 74

DIRECCION DE ESTADISTICAS SECTORIALES, ESTATALES Y REGIONALES. INEGI

Av. Héroe de Nacozari Núm. 2301 Sur, Acceso 11, 2o. Piso
Fracc. Jardines del Parque
CP 20270 Aguascalientes, Ags.
Tels. 01 (4) 918 24 44 y 916 68 04
Fax 01 (4) 916 19 53

Instituciones que Proporcionaron Información

Siglas Utilizadas

Comisión Estatal de Desarrollo Económico y Comercio Exterior	
Comisión Federal de Electricidad	CFE
Comisión Nacional del Agua	CNA
Comisión para el Desarrollo Agropecuario del Estado de Aguascalientes	
Comité de Información Estadística y Geográfica del Sector Agropecuario	
Comité de Planeación para el Desarrollo del Estado	
Coordinación General de los Servicios Nacionales de Estadística, Geografía e Informática (Actualmente INEGI)	CGSNEGI
Instituto Cultural de Aguascalientes	
Instituto de Educación de Aguascalientes	IEA
Instituto de la Vivienda en el Estado de Aguascalientes	
Instituto de Salud del Estado de Aguascalientes	ISEA
Instituto Mexicano del Seguro Social	IMSS
Instituto Nacional de Estadística, Geografía e Informática	INEGI
Instituto Nacional para la Educación de los Adultos	INEA
Presidencia Municipal de Aguascalientes	
Presidencia Municipal de Asientos	
Presidencia Municipal de Calvillo	
Presidencia Municipal de Cosío	
Presidencia Municipal de Jesús María	
Presidencia Municipal de El Llano	
Presidencia Municipal de Pabellón de Arteaga	
Presidencia Municipal de Rincón de Romos	
Presidencia Municipal de San Francisco de los Romo	
Presidencia Municipal de San José de Gracia	
Presidencia Municipal de Tepezalá	
Secretaría General de Seguridad Pública y Vialidad del Estado	
Secretaría de Comunicaciones y Transportes	SCT
Secretaría de Desarrollo Social	SEDESOL
Secretaría de Educación de Aguascalientes	
Secretaría de Finanzas de Gobierno del Estado	
Secretaría de Medio Ambiente, Recursos Naturales y Pesca	
Secretaría de Seguridad Pública y Vialidad del Estado	
Secretaría del Trabajo y Previsión Social	
Servicio Postal Mexicano	
Telecomunicaciones de México	TELECOMM

Otras Siglas

Consejo Nacional de Fomento Educativo	CONAFE
Cruz Roja Mexicana	CRM
Instituto de Seguridad y Servicios Sociales de los Trabajadores del Estado	ISSSTE
Instituto de Seguridad y Servicios Sociales para los Servidores Públicos del Estado de Aguascalientes	ISSSSPEA
Población Económicamente Activa	PEA
Población Económicamente Inactiva	PEI
Sistema Estatal para el Desarrollo Integral de la Familia	DIF
Secretaría de la Defensa Nacional	SDN
Sistema de Distribuidores Conasupo, Sociedad Anónima de Capital Variable	DICONSA
Telégrafos-Correos	TELCO

Signos y Símbolos

ND
NS
NA
C
/

-
R/
P/

No disponible
No significativo
No aplicable
Cifra confidencial
Señalamiento a pie de
cuadro
Cero
Cifras revisadas
Cifras preliminares

División Geoestadística Municipal

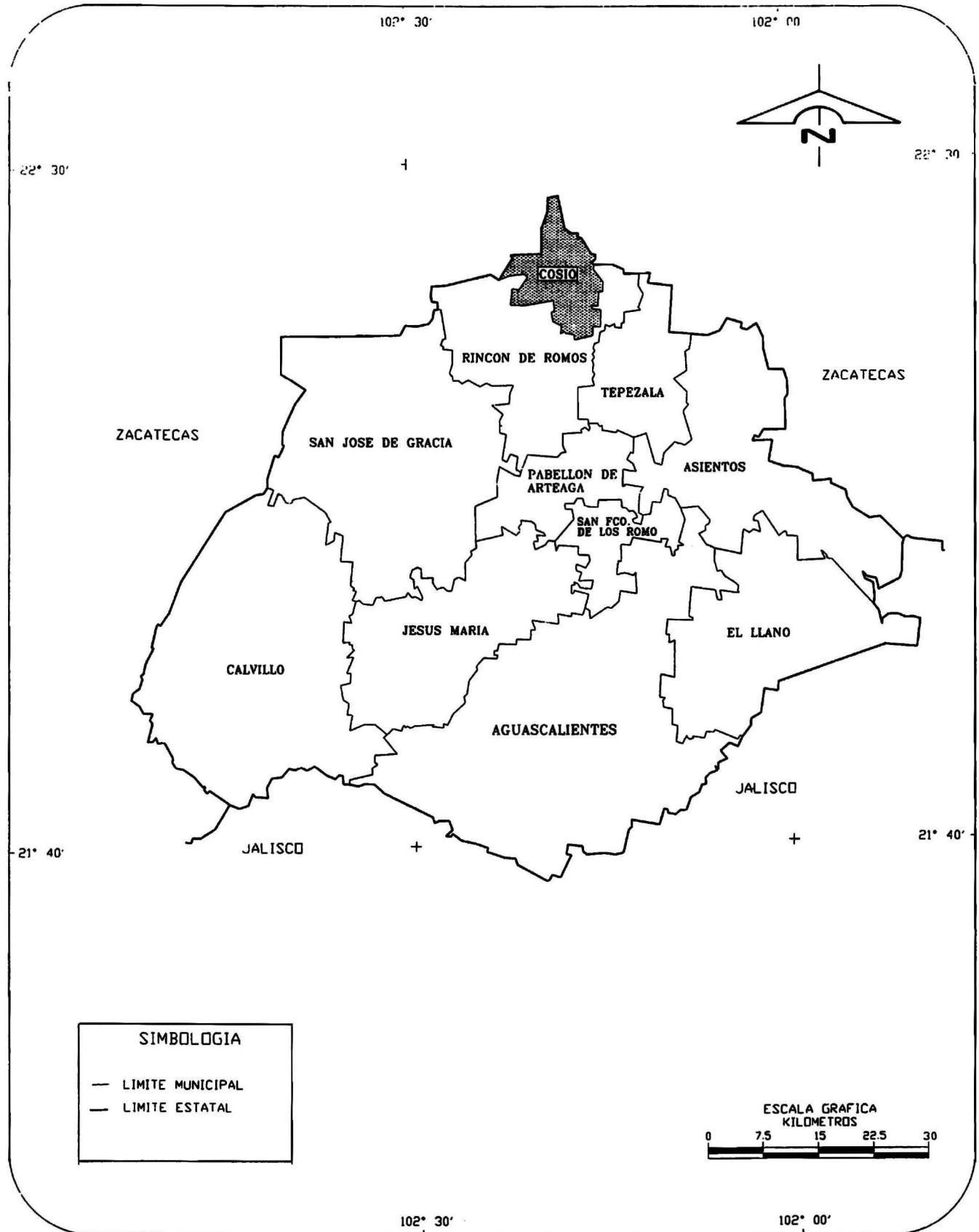

NOTA: Los límites fueron trazados por el INEGI con el fin de captar y presentar información estadística y no necesariamente coinciden con los político-administrativos.

FUENTE: INEGI. Marco Geoestadístico, 1995. Inédito.

Indice General

Introducción	XI
1. Aspectos Geográficos	1
2. Estado y Movimiento de la Población	19
3. Vivienda y Servicios Básicos	33
4. Salud	41
5. Educación	51
6. Seguridad y Orden Público	61
7. Empleo	65
8. Información Económica Agregada	75
9. Agricultura	87
10. Ganadería	95
11. Pesca	101
12. Industria	105
13. Comercio	113
14. Transportes y Comunicaciones	117
15. Ampliación y Conservación de la Infraestructura	123
16. Servicios Financieros	129
17. Finanzas Públicas	133
Glosario	137

Introducción

El **Instituto Nacional de Estadística, Geografía e Informática (INEGI)** consciente de la necesidad que existe en los sectores público, privado y social, tanto a nivel central, como en las entidades federativas y en los municipios, de disponer de estadística continua con desagregación a nivel estatal y municipal, sobre la magnitud, distribución, estructura y comportamiento de los fenómenos sociales y económicos que se registran en esos ámbitos geográficos, ha venido impulsando la ejecución de los **Anuarios Estadísticos de los Estados (AEE)**, proyecto de alcance nacional, orientado precisamente a contribuir en la cobertura de esas necesidades, y a través del cual, contando con la participación de Gobiernos de los Estados y de las propias instituciones fuente, se busca entre otros aspectos, establecer flujos permanentes de información de los generadores hacia los usuarios, así como conformar un acervo estadístico básico, que permita la realización de otros proyectos, que al igual que éste, impulsen el desarrollo de los sistemas estatales y municipales de información y la consolidación del servicio público en la materia.

Dentro de esos proyectos para los cuales serviría de plataforma el acervo estadístico logrado por los anuarios, pueden señalarse, por ejemplo, dos tipos: a) aquéllos que explotan la información disponible a través de la construcción de series de tiempo e indicadores, incorporando o no análisis descriptivo y b) aquéllos encaminados hacia un análisis estructural más profundo, como sería el caso de la contabilidad económica a nivel de entidad federativa.

Justamente, el proyecto de **Cuadernos Estadísticos Municipales y Delegacionales (CEMyD)**, que también es promovido por el **INEGI** en un esquema de corresponsabilidad con autoridades y fuentes locales, corresponde a ese primer grupo que se indica, por lo cual constituye la concreción del planteamiento descrito. En otras palabras, los **CEMyD** vienen a confirmar la importancia de los **AEE**, dentro de los esfuerzos para avanzar en la cobertura de necesidades en materia de información estadística, desagregada a la unidad mínima desde el punto de vista político-administrativo.

Se puede decir, entonces, que los Anuarios y los Cuadernos son productos integralmente complementarios, lo cual se da en los siguientes aspectos: a) Concepción general de los proyectos y objetivos que se persiguen; b) Contenido temático; c) Cobertura de categorías y variables; d) Fuentes documentales e institucionales; e) Cobertura temporal y espacial de los datos; f) Normatividad aplicada; g) Herramientas para la sistematización de la información; h) Esquema operativo; i) Capacitación de los recursos humanos y j) Cobertura de usuarios.

Cabe señalar que este proyecto de **CEMyD** tiene su antecedente en los **Cuadernos de Información Básica para la Planeación Municipal (o Delegacional)**, al cual sustituye y da continuidad, enriqueciendo contenidos y ofreciendo a los usuarios productos de mayor calidad y oportunidad, mismos que además están diseñados para facilitar el análisis de la estadística que se presenta.

En este sentido, conviene destacar que el nuevo Cuaderno se caracteriza por lo siguiente: incorporación de estadística de los últimos censos nacionales (de Población, Económicos, y Agropecuario y Ejidal); combinación de estadísticas básicas con indicadores seleccionados, incluyendo las fórmulas aplicadas; manejo de series históricas y comparativos entre dos años de referencia; señalamiento de la participación de un municipio en los totales estatales; incorporación de elementos gráficos para facilitar la comprensión de los datos y la integración de un glosario para poner a disposición del usuario la definición de los principales conceptos.

El contenido específico del Cuaderno está organizado bajo una estructura temática que inicia con un marco geográfico a manera de referencia del medio físico, continúa con los temas de población y su dinámica; luego se abordan tres temas básicos relacionados al bienestar de aquélla, como son vivienda, salud y educación; posteriormente se incluye un tema relativo a la impartición de justicia y en seguida el de empleo, como preámbulo de los temas eminentemente económicos. Dentro de estos últimos, primero se considera un apartado en el que de manera integrada y agregada, se presenta la información de los Censos Económicos y del Agropecuario y Ejidal, proporcionando con esto, un panorama del conjunto de las actividades económicas; posteriormente se va abordando, a partir de estadísticas de registros administrativos, cada uno de los temas específicos que corresponden a las actividades primarias, secundarias y terciarias que se desarrollan localmente.

Si bien se cubren todos estos temas, conviene señalar que en ningún caso ello se hace de manera exhaustiva, hecho que obedece a dos motivos: a) Previamente se estableció que el contenido del Cuaderno debería limitarse a las estadísticas más representativas de cada tema y b) Sólo para algunas categorías y variables existe abundante estadística con desagregación municipal, lo que se da tratándose de información censal, y en menor medida, en el caso de registros administrativos, sin embargo, en cuanto a éstos se tiene considerada la posible incorporación de nuevos cuadros y/o gráficas a fin de cubrir más adecuadamente algunos temas para los cuales por ahora no se dispuso de información suficiente.

Relacionado con esto último, es oportuno mencionar que la información que se ofrece en el presente Cuaderno, deriva de sistemas de registro y generación de estadísticas, cuyo grado de desarrollo presenta diferencias de una institución a otra, lo cual determina una problemática particular de disponibilidad de datos, así como de

revisión, adecuación y homogeneización de tabulados. No obstante, debe enfatizarse que con este tipo de proyectos (Anuarios y Cuadernos) realizados bajo un esquema de compromiso entre promotores, coordinadores y fuentes generadoras de la estadística, es como podrán ir superándose los resultados, más aún si a ese esfuerzo se suman las sugerencias y opiniones de los usuarios, sean o no especialistas en cada uno de los temas que se abordan.

Nota Aspectos Geográficos

Este capítulo contiene información básica para que el lector pueda ubicar geográficamente los fenómenos socioeconómicos expresados en los datos estadísticos.

El contorno municipal de los mapas que se presentan en este capítulo, se basa en el Marco Geoestadístico del Censo de Población y Vivienda 1995.

Los valores de coordenadas geográficas en los cuadros 1.1, 1.2 y 1.3 están aproximados a minutos y los de altitud a decenas de metros. En el concepto OTRO, del cuadro 1.8 y en las clases no aptas del cuadro 1.9, se incluye zona urbana.

En los mapas, generalmente, no se muestran áreas con superficie menor a 1.0 kilómetros cuadrados.

Para mayor información sobre la geografía municipal se sugiere consultar, adicionalmente, a las fuentes utilizadas, otras publicaciones editadas por el INEGI, entre las que se encuentran: cartografía geológica, de uso del suelo y vegetación, edafológica y de uso potencial, a escala 1: 50 000.

Nota Aspectos Estadísticos

La información que se presenta en los capítulos 2, 3, 5 y 7, cuya fuente son los Censos y el Censo de Población y Vivienda, está referida a las fechas del momento censal específico en cada año, las cuales se relacionan a continuación; asimismo, se indican las cifras que se utilizan en el cálculo de las tasas de crecimiento de la población y corresponden al número de años intercensales considerados.

AÑO	FECHA	PERIODO INTERCENSAL (Número de años considerados)
1950	06 de junio de 1950	
1960	08 de junio de 1960	10.0137
1970	28 de enero de 1970	09.6466
1980	04 de junio de 1980	10.3562
1990	12 de marzo de 1990	09.7753
1995	05 de noviembre de 1995	05.6534

1. Aspectos Geográficos

1.1 Ubicación Geográfica	3
1.2 Localidades Principales	3
1.3 Elevaciones Principales	4
1.4 Fisiografía	4
1.5 Geología	4
1.6 Climas	5
1.6.1 Estaciones Meteorológicas	5
1.6.2 Temperatura Media Anual	5
1.6.2.1 Temperatura Media Mensual	6
1.6.3 Precipitación Total Anual	6
1.6.3.1 Precipitación Total Mensual	7
1.6.4 Días con Heladas	7
1.7 Regiones, Cuencas y Subcuencas Hidrológicas	8
1.7.1 Corrientes de Agua	8
1.7.2 Cuerpos de Agua	8
1.8 Agricultura y Vegetación	9
1.9 Uso Potencial de la Tierra	9
Mapas	
1 Infraestructura para el Transporte	10
2 Orografía	11
3 Fisiografía	12
4 Geología	13
5 Hidrografía	14
6 Agricultura y Vegetación	15
7 Uso Potencial Agrícola	16
8 Uso Potencial Pecuario	17

1. ASPECTOS GEOGRAFICOS

UBICACION GEOGRAFICA

CUADRO 1.1

Coordenadas geográficas extremas	Al norte 22° 28', al sur 22° 17' de latitud norte; al este 102° 14', al oeste 102° 23' de longitud oeste.
Porcentaje territorial	El municipio de Cosío representa el 2.3 % de la superficie del estado.
Colindancias	El municipio de Cosío colinda al norte con el estado de Zacatecas; al este con el estado de Zacatecas y el municipio de Rincón de Romos; al sur con el municipio de Rincón de Romos; al oeste con el municipio de Rincón de Romos y el estado de Zacatecas.

FUENTE: INEGI. Marco Geoestadístico, 1995. Inédito.

LOCALIDADES PRINCIPALES

CUADRO 1.2

NOMBRE (a)	LATITUD NORTE		LONGITUD OESTE		ALTITUD msnm (b)
	Grados	Minutos	Grados	Minutos	
Cosío a/	22	22	102	18	2 000
Punta, La	22	19	102	17	1 960
Refugio de Providencia, El -Providencia-	22	21	102	15	1 950
Salero, El	22	23	102	19	2 040
Refugio de Agua Zarca, El	22	22	102	17	1 970
Soledad de Abajo -Estación de Adames-	22	25	102	17	1 980
Soledad de Arriba	22	26	102	18	2 000
Santa María de la Paz	22	23	102	15	1 960

a/ Cabecera Municipal

msnm: metros sobre el nivel del mar.

FUENTE: (a) INEGI. Aguascalientes. Censo de Población y Vivienda 1995. Resultados Definitivos. Tabulados Básicos.

(b) INEGI. Carta Topográfica, 1:50 000.

ELEVACIONES PRINCIPALES

CUADRO 1.3

NOMBRE	LATITUD NORTE		LONGITUD OESTE		ALTITUD msnm
	Grados	Minutos	Grados	Minutos	
La Mesa Verde	22	20	102	19	2 310
Mesa Alta	22	20	102	19	2 300

msnm: metros sobre el nivel del mar.

FUENTE: INEGI. Carta Topográfica, 1:50 000.

FISIOGRAFIA

CUADRO 1.4

PROVINCIA CLAVE	NOMBRE	SUBPROVINCIA		SISTEMA DE TOPOFORMAS		% DE LA SUPERFICIE MUNICIPAL
		CLAVE	NOMBRE	CLAVE	NOMBRE	
III	Sierra Madre Occidental	17	Sierras y Valles Zacatecanos	300	Meseta	26.83
IX	Mesa del Centro	43	Llanuras de Ojuelos -Aguascalientes	500	Llanura	73.17

FUENTE: CGSNEGI. Carta Fisiográfica, 1:1 000 000.

GEOLOGIA

CUADRO 1.5

ERA CLAVE	NOMBRE	PERIODO		ROCA O SUELO	UNIDAD LITOLÓGICA		% DE LA SUPERFICIE MUNICIPAL
		CLAVE	NOMBRE		CLAVE	NOMBRE	
C	Cenozoico	Q	Cuaternario	Suelo	(al)	Aluvial	68.22
		T	Terciario	Ignea extrusiva Sedimentaria	(r-ta)	Riolita-toba ácida	31.01
					(cg)	Conglomerado	0.77

FUENTE: CGSNEGI. Carta Geológica, 1:250 000.

CLIMAS

CUADRO 1.6

TIPO O SUBTIPO	SIMBOLO	% DE LA SUPERFICIE MUNICIPAL
Semiseco templado	BS1k	100.00

FUENTE: CGSNEGI. Carta de Climas, 1:1 000 000.

ESTACIONES METEOROLOGICAS

CUADRO 1.6.1

CLAVE	ESTACION	LATITUD NORTE			LONGITUD OESTE			ALTITUD msnm
		Grados	Minutos	Segundos	Grados	Minutos	Segundos	
01-023	Cosío	22	22	00	102	17	53	1 885

msnm: metros sobre el nivel del mar.

FUENTE: CNA. Registro de Temperatura y Precipitación. Inédito.

**TEMPERATURA MEDIA ANUAL
(Grados centígrados)**

CUADRO 1.6.2

ESTACION	PERIODO	TEMPERATURA PROMEDIO	TEMPERATURA DEL AÑO MAS FRIO	TEMPERATURA DEL AÑO MAS CALUROSO
Cosío	1979-1997	17.0	16.4	18.6

FUENTE: CNA. Registro Mensual de Temperatura Media en °C. Inédito.

TEMPERATURA MEDIA MENSUAL
(Grados centígrados)

CUADRO 1.6.2.1

ESTACION Y CONCEPTO	PERIODO	MES											
		E	F	M	A	M	J	J	A	S	O	N	D
Cosío	1997	13.6	14.2	16.6	16.3	19.4	21.6	20.8	18.7	18.6	17.3	18.4	12.1
Promedio	1979-1997	12.6	13.7	16.1	18.0	20.4	20.6	19.3	19.0	18.8	17.4	15.0	13.4
Año más frío	1983	10.3	11.1	14.7	18.5	20.6	20.7	18.0	18.4	19.2	16.8	14.7	13.3
Año más caluroso	1997	13.6	15.8	19.3	19.8	22.4	21.0	20.2	19.6	21.6	19.6	15.2	14.7

FUENTE: CNA. Registro Mensual de Temperatura Media en °C. Inédito.

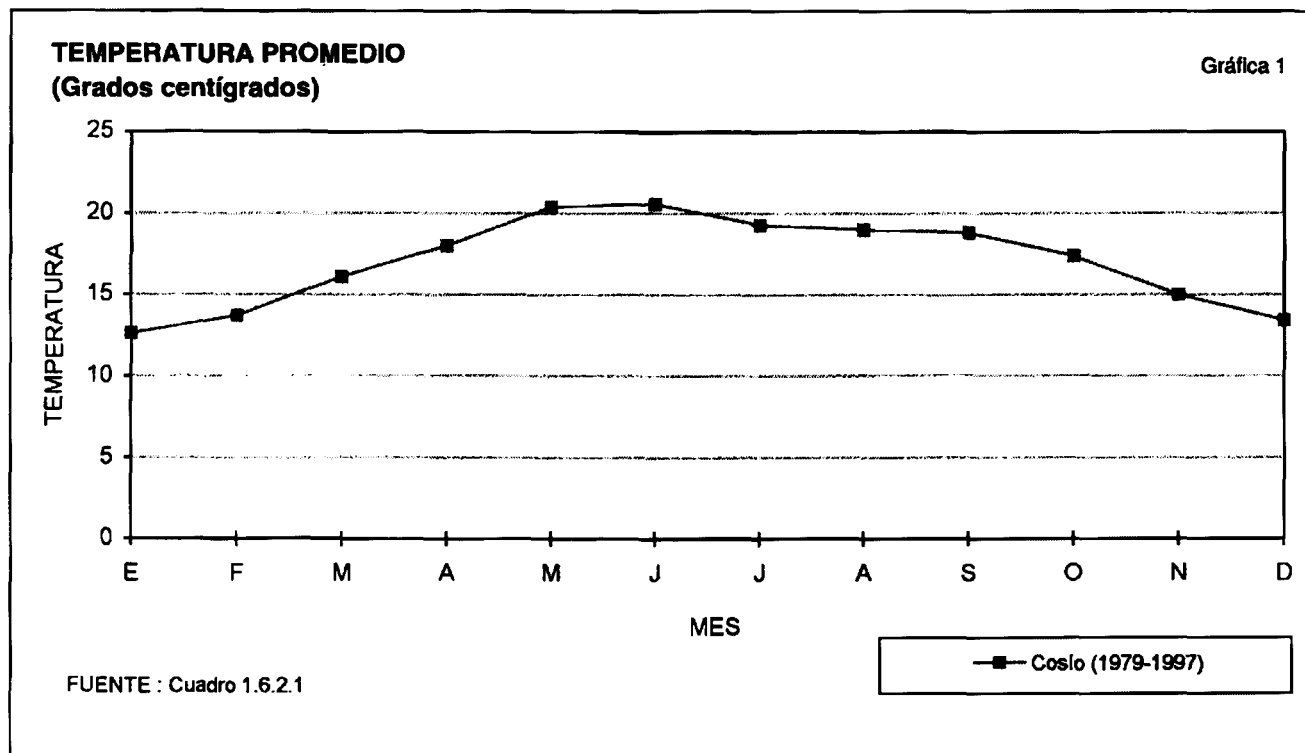

PRECIPITACION TOTAL ANUAL
(Milímetros)

CUADRO 1.6.3

ESTACION	PERIODO	PRECIPITACION PROMEDIO	PRECIPITACION DEL AÑO MAS SECO	PRECIPITACION DEL AÑO MAS LLUVIOSO
Cosío	1979-1997	410.1	287.9	787.1

FUENTE: CNA. Registro Mensual de Precipitación Pluvial en mm. Inédito.

PRECIPITACION TOTAL MENSUAL
(Milímetros)

CUADRO 1.6.3.1

ESTACION Y CONCEPTO	PERIODO	MES											
		E	F	M	A	M	J	J	A	S	O	N	D
Cosío	1997	85.5	0.2	12.0	62.9	9.5	4.3	17.0	14.9	17.1	64.5	0.0	0.0
Promedio	1979-1997	32.7	4.5	2.1	9.4	16.7	45.5	108.4	75.4	62.5	31.2	5.6	16.1
Año más seco	1997	85.5	0.2	12.0	62.9	9.5	4.3	17.0	14.9	17.1	64.5	0.0	0.0
Año más lluvioso	1991	0.0	0.0	0.0	0.0	0.0	44.0	420.6	39.0	239.0	13.5	1.5	29.5

FUENTE: CNA. Registro Mensual de Precipitación Pluvial en mm. Inédito.

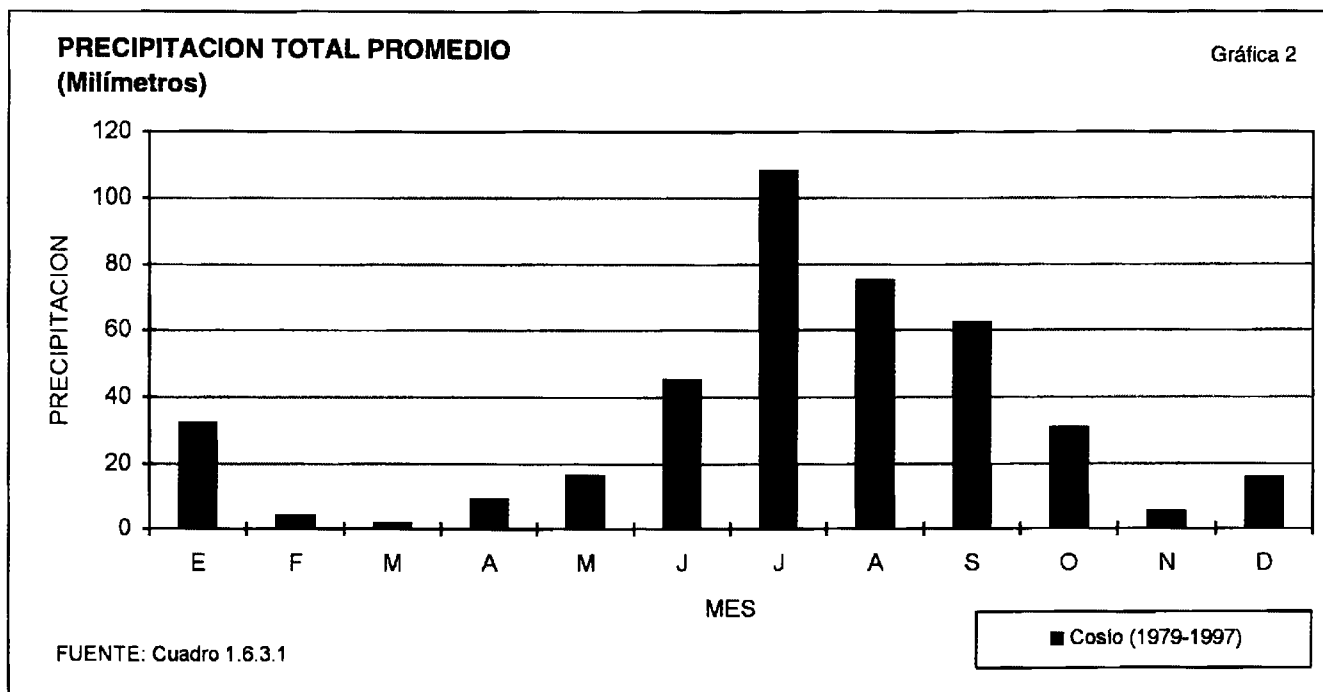

DIAS CON HELADAS

CUADRO 1.6.4

ESTACION Y CONCEPTO	PERIODO	MES											
		E	F	M	A	M	J	J	A	S	O	N	D
Cosío													
Total	1995-1997	13	0	0	0	0	0	0	0	0	0	2	3
Año con menos	1996	3	0	0	0	0	0	0	0	0	0	0	0
Año con más	1995	5	0	0	0	0	0	0	0	0	0	2	1

FUENTE: CNA. Registro de Heladas. Inédito.

REGIONES, CUENCAS Y SUBCUENCAS HIDROLOGICAS

CUADRO 1.7

REGION		CUENCA		SUBCUENCA		% DE LA SUPERFICIE MUNICIPAL
CLAVE	NOMBRE	CLAVE	NOMBRE	CLAVE	NOMBRE	
RH12	Lerma-Santiago	I	R. Verde Grande	a	R. San Pedro	100.00

FUENTE: CGSNEGI. Carta Hidrológica de Aguas Superficiales, 1:250 000.

CORRIENTES DE AGUA

CUADRO 1.7.1

NOMBRE	UBICACION
Los Amoles	RH12la
Los Leones	RH12la
El Lirio	RH12la
Cornetas	RH12la

FUENTE: CGSNEGI. Carta Hidrológica de Aguas Superficiales, 1:250 000.
INEGI. Carta Topográfica, 1:50 000.

CUERPOS DE AGUA

CUADRO 1.7.2

NOMBRE	UBICACION
P. Natillas	RH12la
P. Chica	RH12la
B. La Punta	RH12la
B. Los Potrerillos	RH12la
B. Santo Domingo	RH12la
B. Adames	RH12la
B. Los Angelenos	RH12la
B. El Salitre	RH12la

FUENTE: CGSNEGI. Carta Hidrológica de Aguas Superficiales, 1:250 000.
INEGI. Carta Topográfica, 1:50 000.

AGRICULTURA Y VEGETACION

CUADRO 1.8

CONCEPTO	NOMBRE CIENTIFICO	NOMBRE LOCAL	UTILIDAD
AGRICULTURA 67.16 % de la superficie municipal	<i>Zea mays</i>	Maíz	Comestible
	<i>Phaseolus vulgaris</i>	Frijol	Comestible
	<i>Allium sativum</i>	Ajo	Comestible
	<i>Avena sativa</i>	Avena	Forraje
	<i>Medicago sativa</i>	Alfalfa	Forraje
PASTIZAL 25.92 % de la superficie municipal	<i>Bouteloua gracilis</i>	Navajita	Forraje
	<i>Bouteloua hirsuta</i>	Navajita velluda	Forraje
	<i>Bouteloua simplex</i>	Navajita	Forraje
MATORRAL 5.67 % de la superficie municipal	<i>Opuntia imbricata</i>	Xoconoxtle	Comestible
	<i>Opuntia leucotricha</i>	Nopal duraznillo	Comestible
	<i>Prosopis laevigata</i>	Mezquite	Construcción
	<i>Jatropha dioica</i>	Sangre de drago	Medicinal
OTRO 1.25 % de la superficie municipal			

NOTA: Sólo se mencionan algunas especies útiles.
FUENTE: INEGI. Carta de Uso del Suelo y Vegetación, 1:250 000.

USO POTENCIAL DE LA TIERRA

CUADRO 1.9

CONCEPTO	CLASE O SUBCLASE		% DE LA SUPERFICIE MUNICIPAL
	CLASE	DESCRIPCION	
USO AGRICOLA	A1	Mecanizada continua	55.84
	A6	No aptas para la agricultura	44.16
USO PECUARIO	P1	Para el desarrollo de praderas cultivadas	60.01
	P2	Para el aprovechamiento de la vegetación de pastizal	0.16
	P3	Para el aprovechamiento de la vegetación natural diferente del pastizal	38.58
	P6	No aptas para el uso pecuario	1.25

FUENTE: CGSNEGI. Uso Potencial, Agricultura, 1:1 000 000.
CGSNEGI. Uso Potencial, Ganadería, 1:1 000 000.

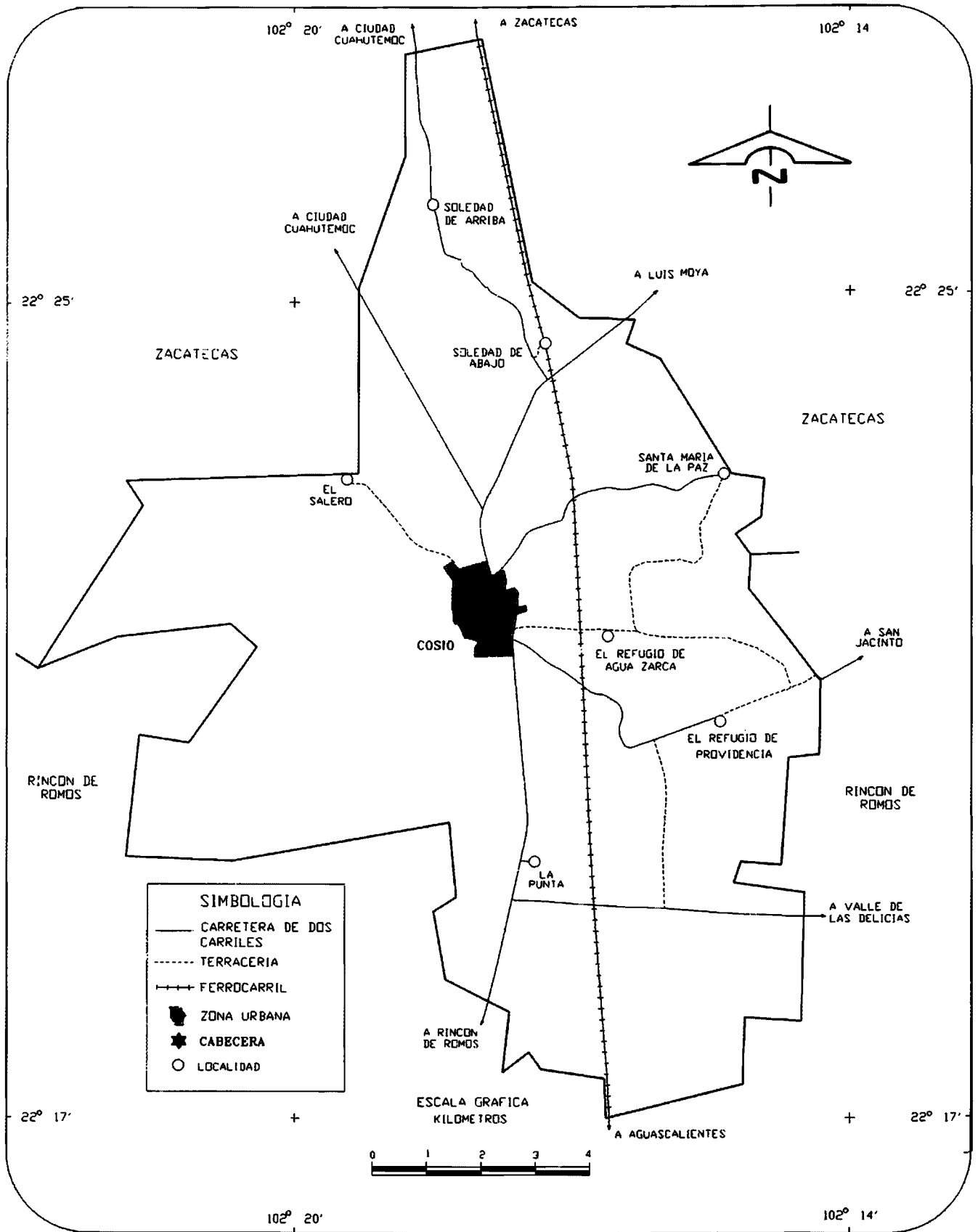

FUENTE: SCT. Aguascalientes, Mapa Turístico de Comunicaciones y Transportes. 1994.

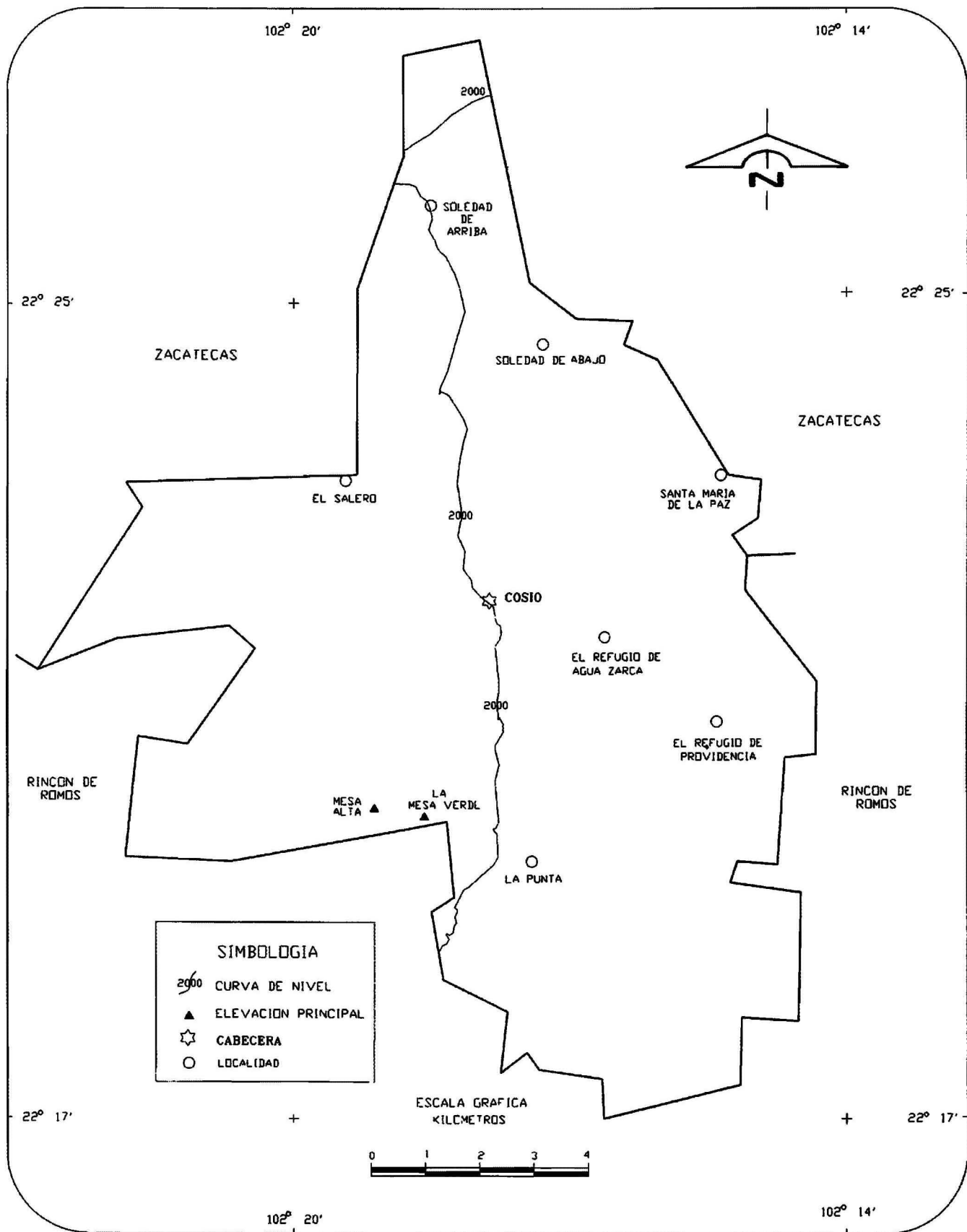

FUENTE: INEGI. Carta Topográfica, 1:250 000.

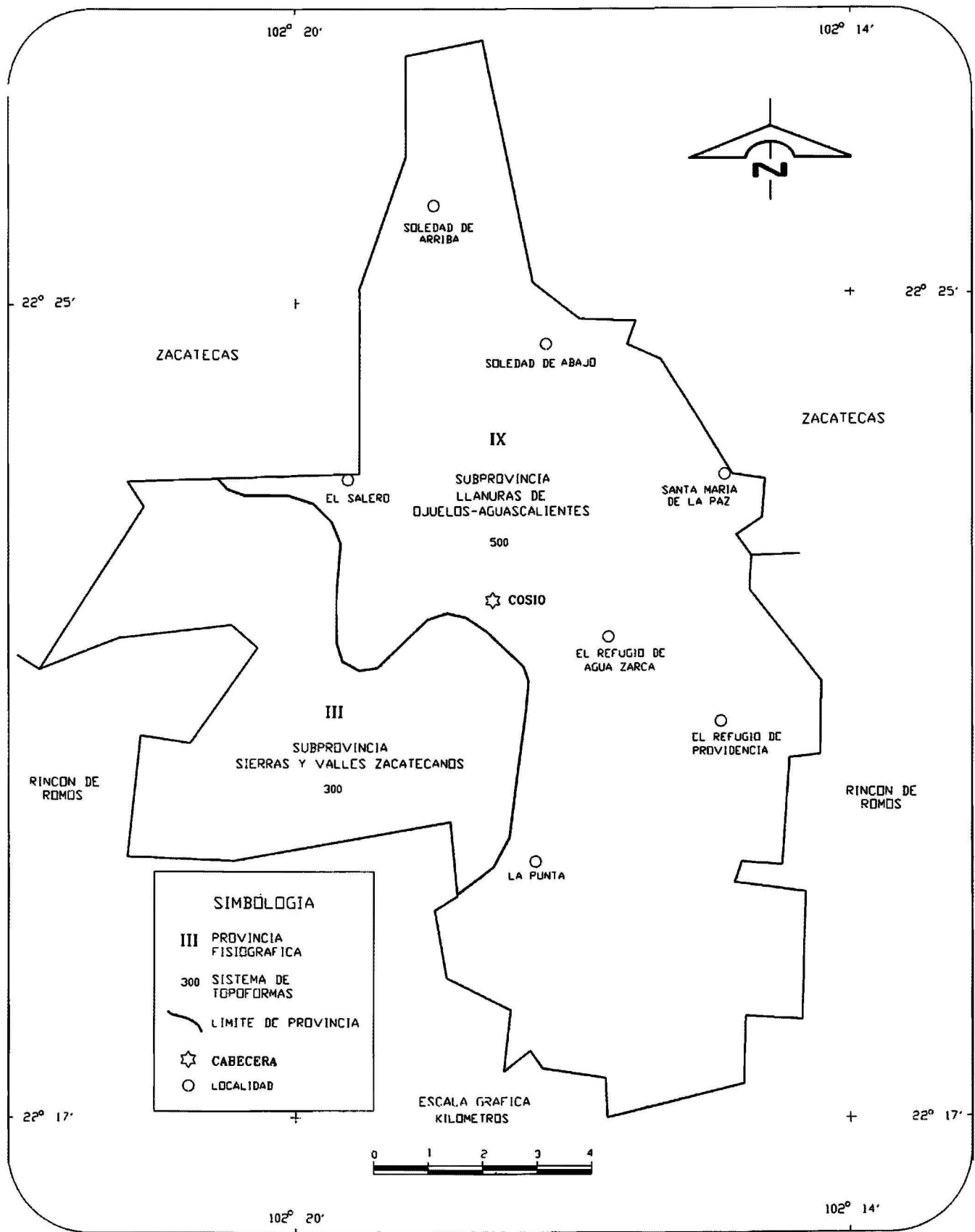

FUENTE: CGSNEGI. Carta Fisiográfica, 1:1 000 000.

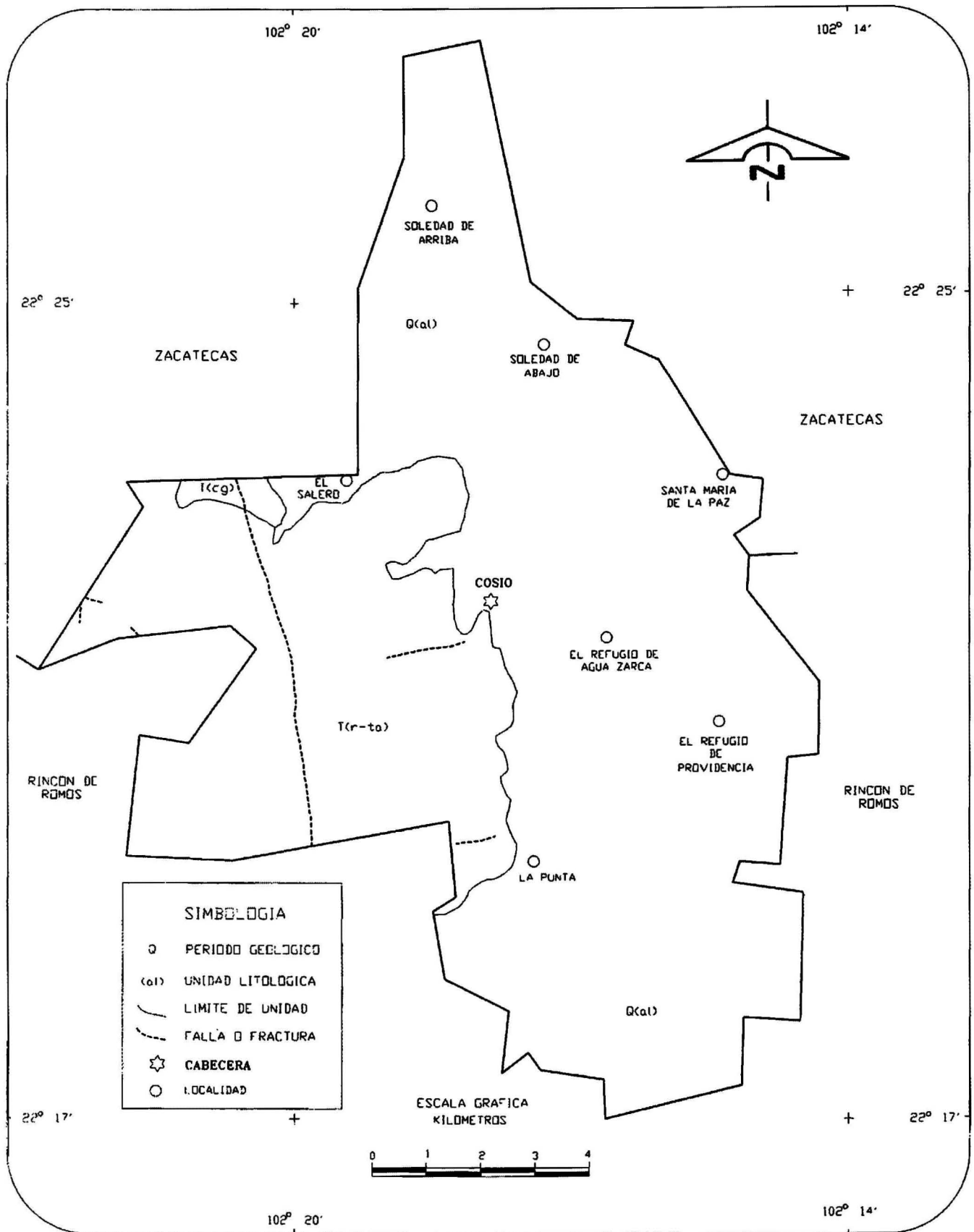

FUENTE: CGSNEGI. Carta Geológica, 1:250 000.

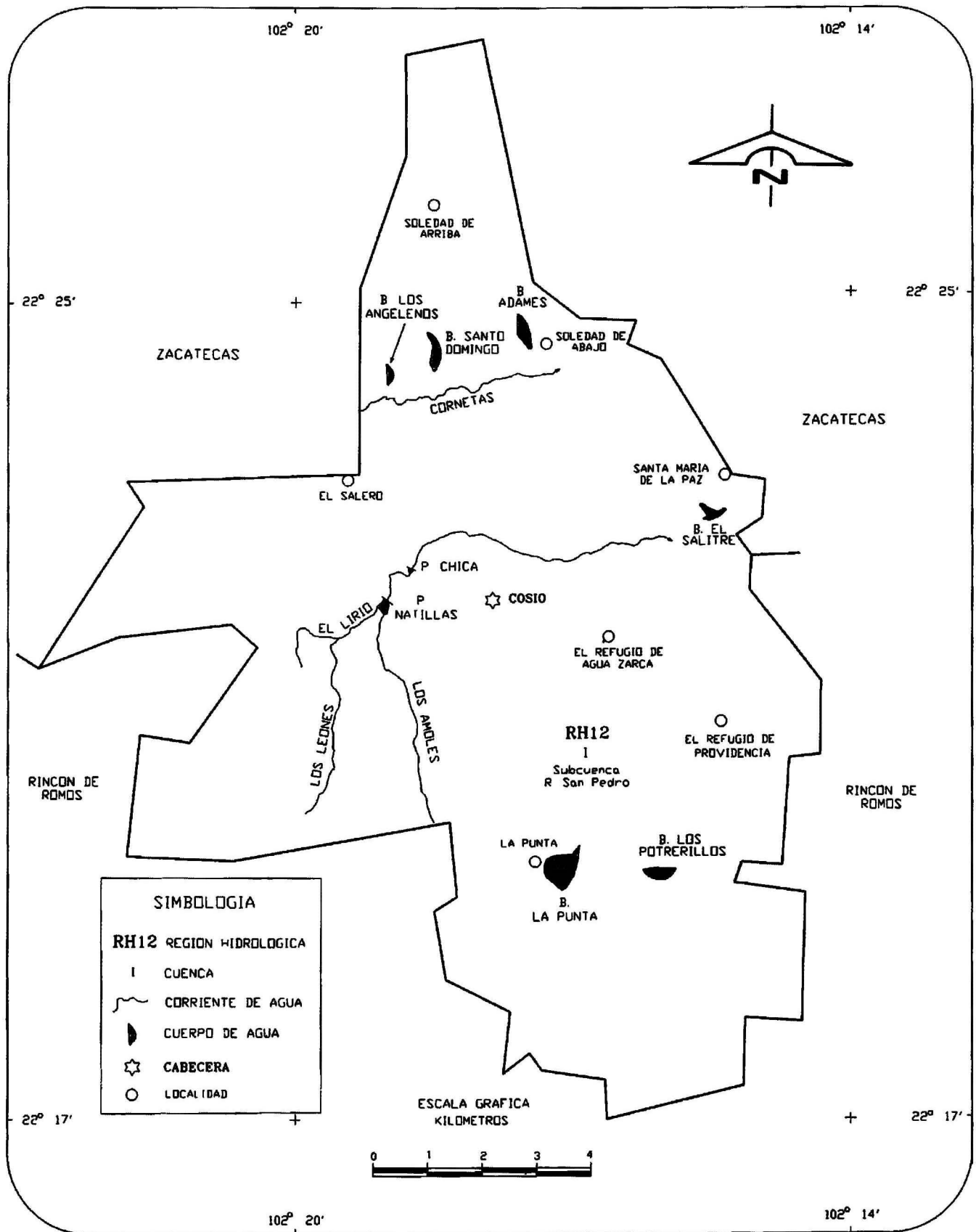

FUENTE: CGSNEGI. Carta Hidrológica de Aguas Superficiales, 1:250 000.

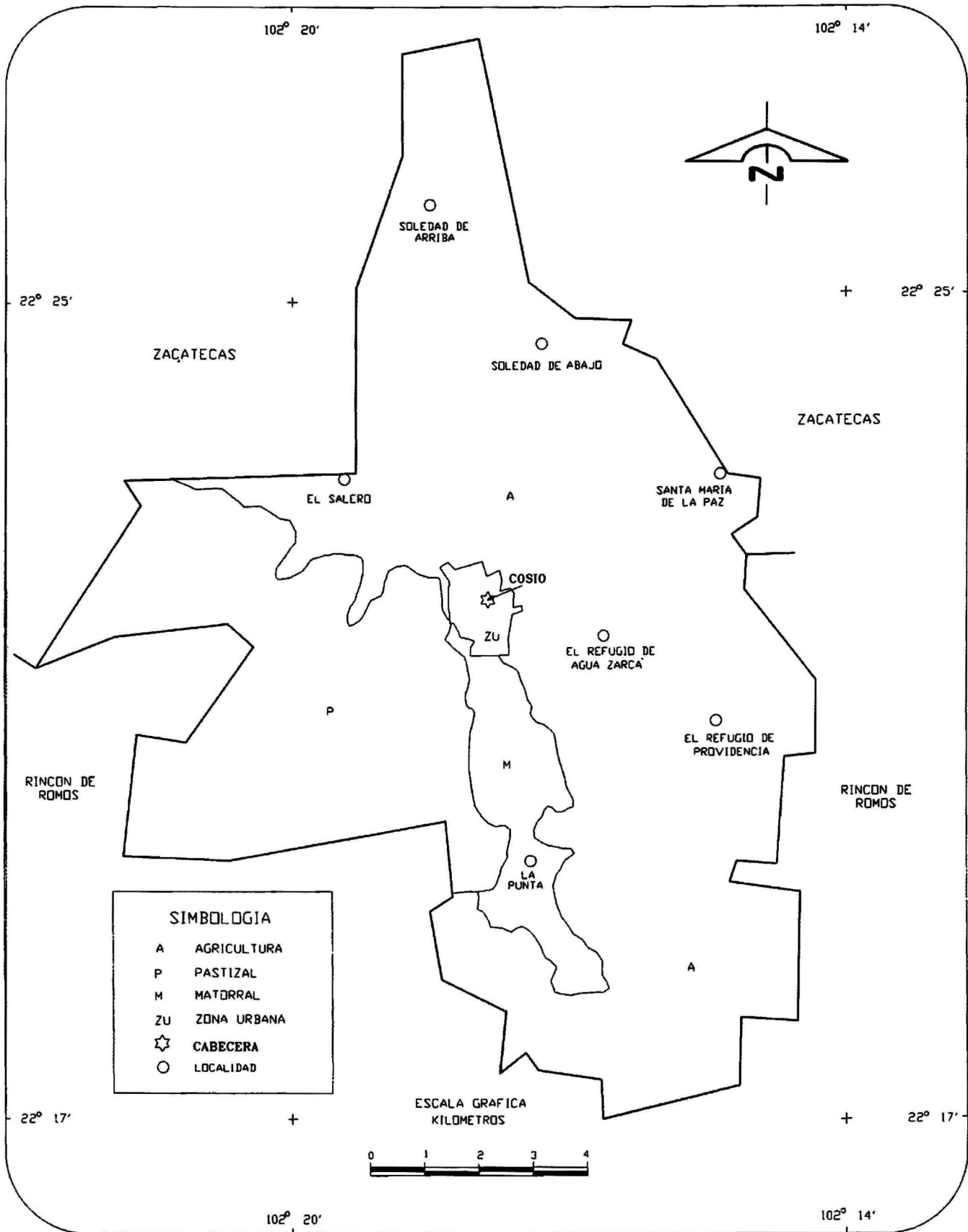

FUENTE: INEGI. Carta de Uso del Suelo y Vegetación, 1:250 000.

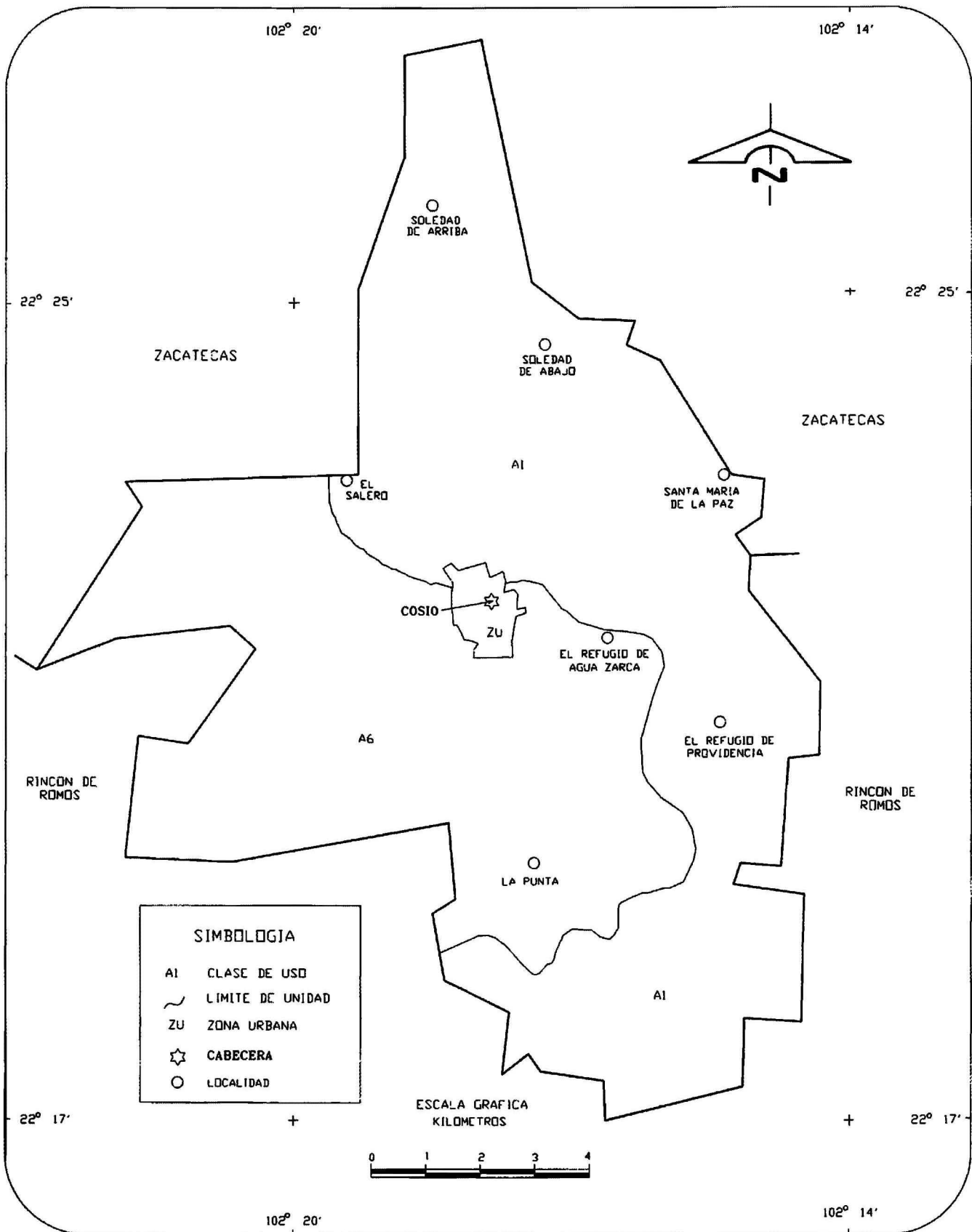

FUENTE: CGSNEGI. Uso Potencial, Agricultura, 1:1 000 000.

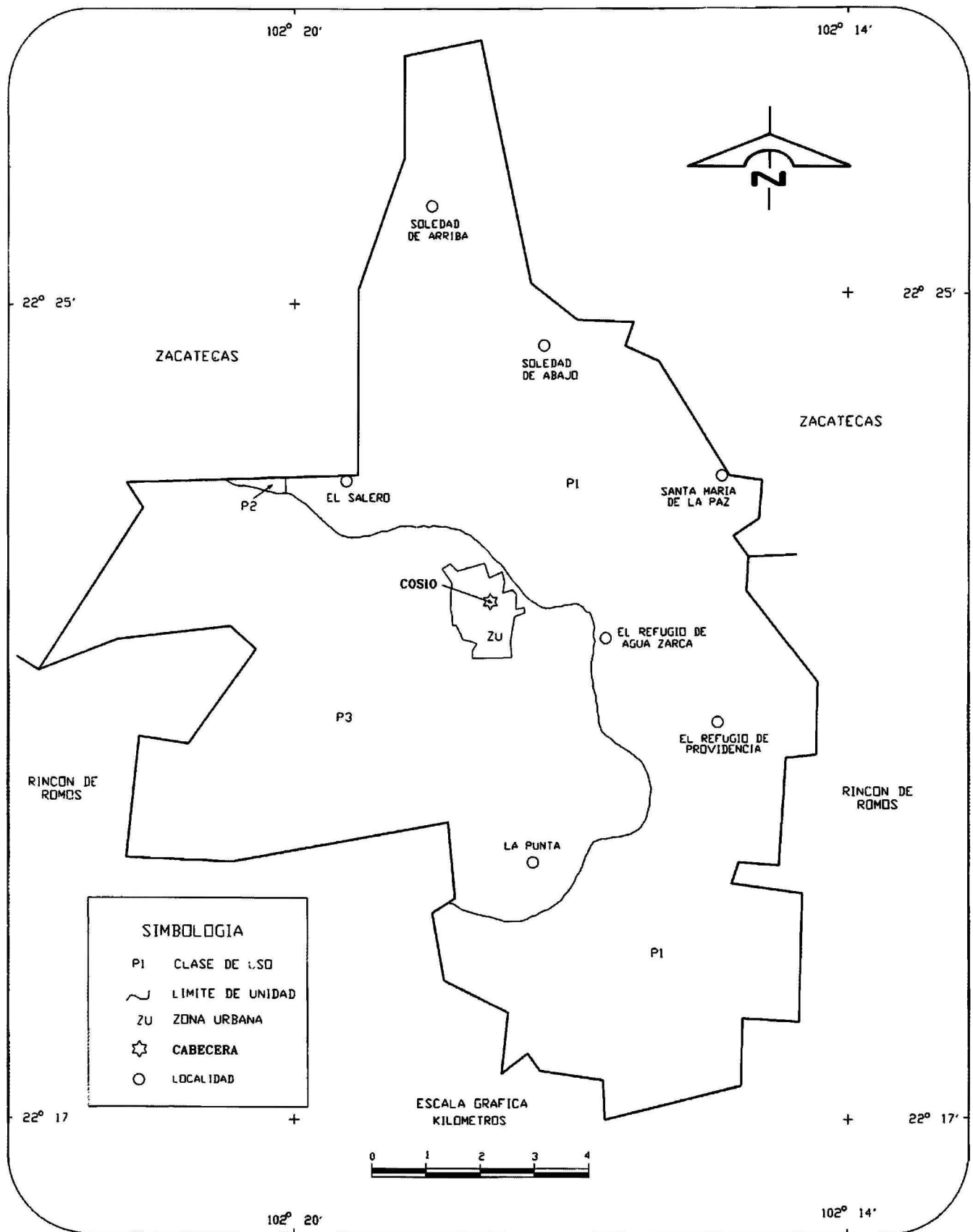

FUENTE: CGSNEGI. Uso Potencial, Ganadería, 1:1 000 000.

2. Estado y Movimiento de la Población

2.1	Población Total por Sexo 1950-1995	21
Gráfica 2.a	Tasa de Crecimiento Media Anual Intercensal 1950-95 (Porcentaje)	22
Gráfica 2.b	Índice de Masculinidad 1950-1995 (Varones por cada 100 mujeres)	22
Gráfica 2.c	Población Total por Sexo según Grupo Quinquenal de Edad 1990-1995 (Miles)	23
Gráfica 2.d	Población Total por Grandes Grupos de Edad 1990-1995 (Porcentaje)	23
2.2	Población Total por Sexo según Principales Localidades Al 5 de noviembre de 1995	24
Gráfica 2.e	Población Total según Tipo de Localidad de Residencia 1950-1995 (Porcentaje)	24
Gráfica 2.f	Población Urbana y Rural según Grandes Grupos de Edad Al 5 de noviembre de 1995 (Porcentaje)	25
2.3	Población Femenina de 12 Años y Más, con Hijos Nacidos Vivos, Total y Promedio de Hijos Nacidos Vivos según Grupo Quinquenal de Edad de la Mujer 1980-1990	25

Gráfica 2.g	Promedio de Hijos Nacidos Vivos por Mujer según Grupo Quinquenal de Edad de la Mujer 1980-1990	26
2.4	Nacimientos, Defunciones Generales y de Menores de Un Año, Matrimonios y Divorcios 1991-1997	27
2.5	Nacimientos, Defunciones Generales y de Menores de Un Año, Matrimonios y Divorcios 1998	27
Gráfica 2.h	Nacimientos y Defunciones Generales 1992-97	28
Gráfica 2.i	Tasas Brutas de Natalidad y Mortalidad 1990-1995 (Por mil)	28
Gráfica 2.j	Tasa de Mortalidad Infantil 1993-97 (Por mil)	29
Gráfica 2.k	Población de 12 Años y Más por Estado Civil Al 12 de marzo de 1990 (Porcentaje)	29
Gráfica 2.l	Población Total por Lugar de Nacimiento Al 12 de marzo de 1990 (Porcentaje)	30
Gráfica 2.m	Población por Tipo de Religión 1980-1990 (Porcentaje)	31

2. ESTADO Y MOVIMIENTO DE LA POBLACION

POBLACION TOTAL POR SEXO 1950-1995

CUADRO 2.1

AÑO	TOTAL	HOMBRES	PORCENTAJE	MUJERES	PORCENTAJE
1950					
ESTADO	188 075	91 533	48.7	96 542	51.3
MUNICIPIO	3 656	1 847	50.5	1 809	49.5
1960					
ESTADO	243 363	120 852	49.7	122 511	50.3
MUNICIPIO	5 065	2 588	51.1	2 477	48.9
1970					
ESTADO	338 142	167 309	49.5	170 833	50.5
MUNICIPIO	7 325	3 733	51.0	3 592	49.0
1980					
ESTADO	519 439	254 783	49.0	264 656	51.0
MUNICIPIO	8 671	4 388	50.6	4 283	49.4
1990					
ESTADO	719 659	350 218	48.7	369 441	51.3
MUNICIPIO	10 247	5 046	49.2	5 201	50.8
1995					
ESTADO	862 720	422 324	49.0	440 396	51.0
MUNICIPIO	12 136	5 994	49.4	6 142	50.6

FUENTE: Para 1950-1990: INEGI. *Aguascalientes, Resultados Definitivos. VII, VIII, IX, X y XI Censos Generales de Población y Vivienda, 1950, 1960, 1970, 1980 y 1990. (Versión 11 Municipios).*

Para 1995: INEGI. *Aguascalientes, Resultados Definitivos; Tabulados Básicos. Censo de Población y Vivienda 1995.*

TASA DE CRECIMIENTO MEDIA ANUAL INTERCENSAL 1950-95 (Porcentaje)

Gráfica 2.a

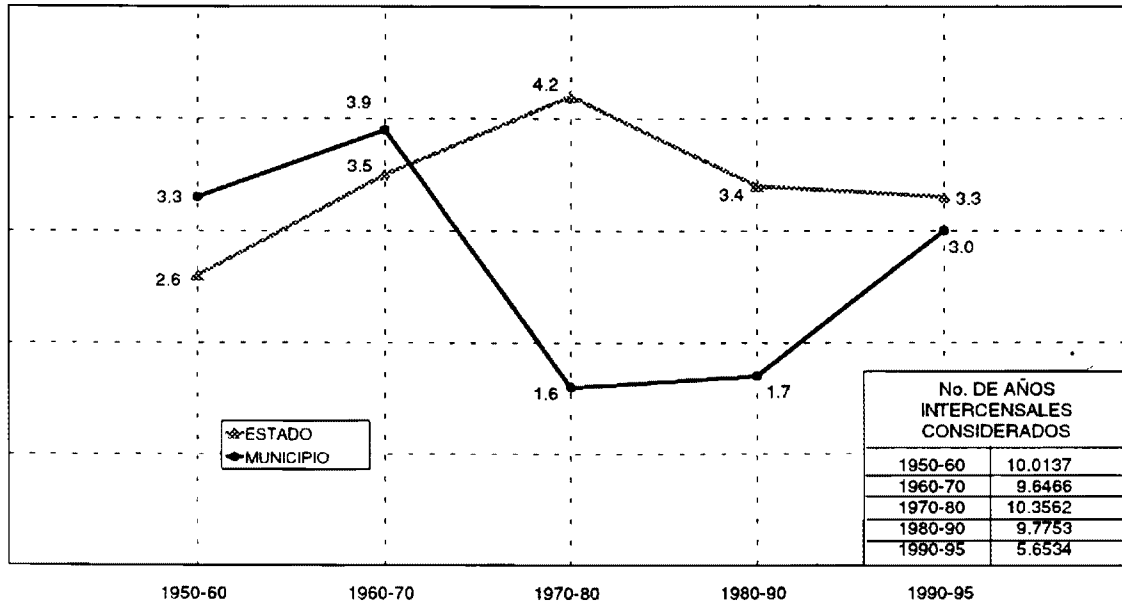

NOTA. Se estimó como:

$$\text{Tasa de crecimiento media anual} = \left[\frac{\text{Pob. al final del periodo}}{\text{Pob. al inicio del periodo}} \right]^{\frac{1}{\text{No. de años considerados}}} - 1 \times 100$$

FUENTE: Cuadro 2.1

INDICE DE MASCULINIDAD 1950-1995 (Varones por cada 100 mujeres)

Gráfica 2.b

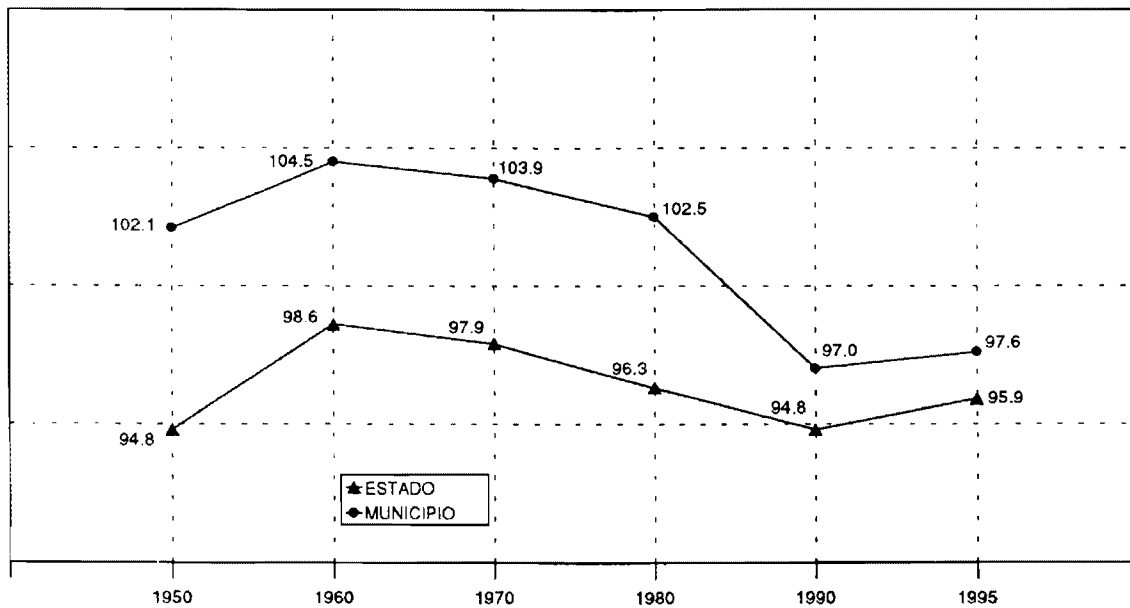

FUENTE: Cuadro 2.1

**POBLACION TOTAL POR SEXO SEGUN GRUPO
QUINQUENAL DE EDAD a/
1990-1995
(Miles)**

Gráfica 2.c

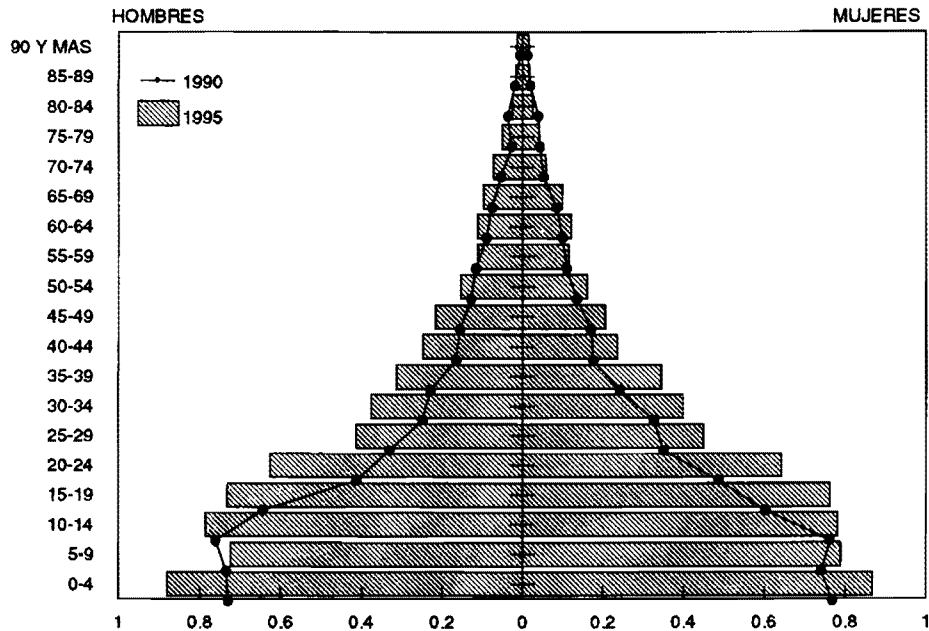

a/ Excluye el grupo de edad " No especificado ".

FUENTE: Para 1990: INEGI. Aguascalientes, Resultados Definitivos. XI Censo General de Población y Vivienda, 1990. (Versión 11 Municipios).
Para 1995: INEGI. Aguascalientes, Resultados Definitivos; Tabulados Básicos. Censo de Población y Vivienda 1995.

**POBLACION TOTAL POR GRANDES GRUPOS DE EDAD a/
1990-1995
(Porcentaje)**

Gráfica 2.d

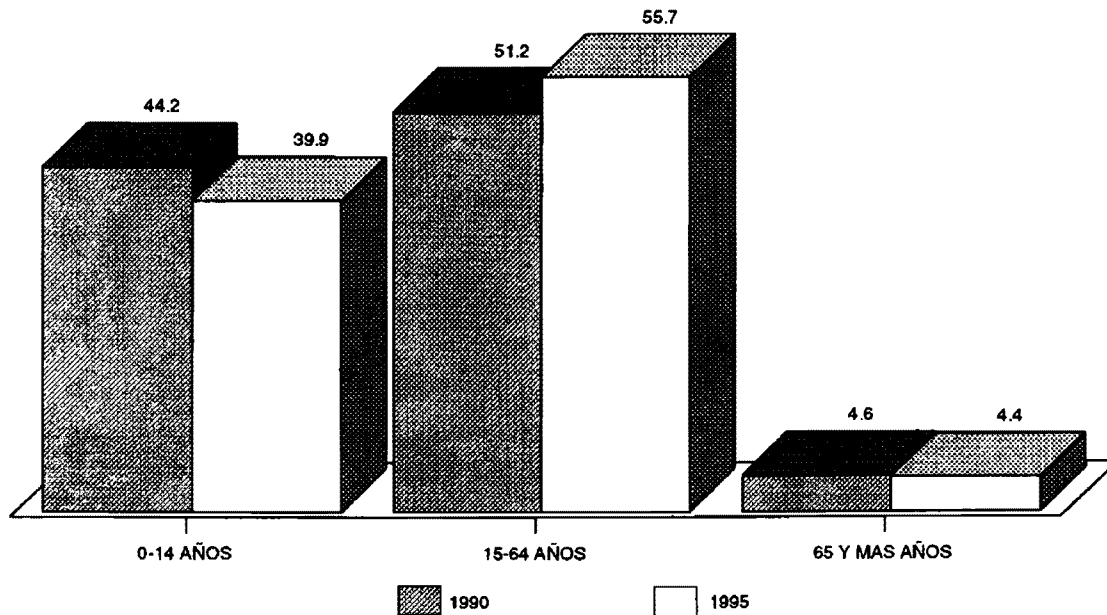

a/ Excluye a la población de edad " No especificada ".

FUENTE: Para 1990: INEGI. Aguascalientes, Resultados Definitivos. XI Censo General de Población y Vivienda, 1990 (Versión 11 Municipios).
Para 1995: INEGI. Aguascalientes, Resultados Definitivos; Tabulados Básicos. Censo de Población y Vivienda 1995.

**POBLACION TOTAL POR SEXO
SEGUN PRINCIPALES LOCALIDADES
Al 5 de noviembre de 1995**

CUADRO 2.2

LOCALIDAD	TOTAL	HOMBRES	MUJERES
ESTADO	862 720 a/	422 324	440 396
MUNICIPIO	12 136	5 994	6 142
COSIO	3 930	1 891	2 039
PUNTA, LA	1 852	942	910
REFUGIO DE PROVIDENCIA, EL (PROVIDENCIA)	972	487	485
SALERO, EL	897	447	450
REFUGIO DE AGUA ZARCA, EL	840	412	428
SOLEDAD DE ABAJO (ESTACION DE ADAMES)	799	393	406
SOLEDAD DE ARRIBA	765	384	381
SANTA MARIA DE LA PAZ	743	385	358
ZACATEQUILLAS	471	224	247
DURAZNO, EL	205	105	100
RESTO DE LOCALIDADES	662	324	338

a/ Incluye una estimación de población por un total de 732 personas, correspondiente a 244 "viviendas sin información de ocupantes"
FUENTE: INEGI. Aguascalientes, Resultados Definitivos; Tabulados Básicos. Censo de Población y Vivienda 1995.

**POBLACION TOTAL SEGUN TIPO
DE LOCALIDAD DE RESIDENCIA
1950-1995
(Porcentaje)**

Gráfica 2.e

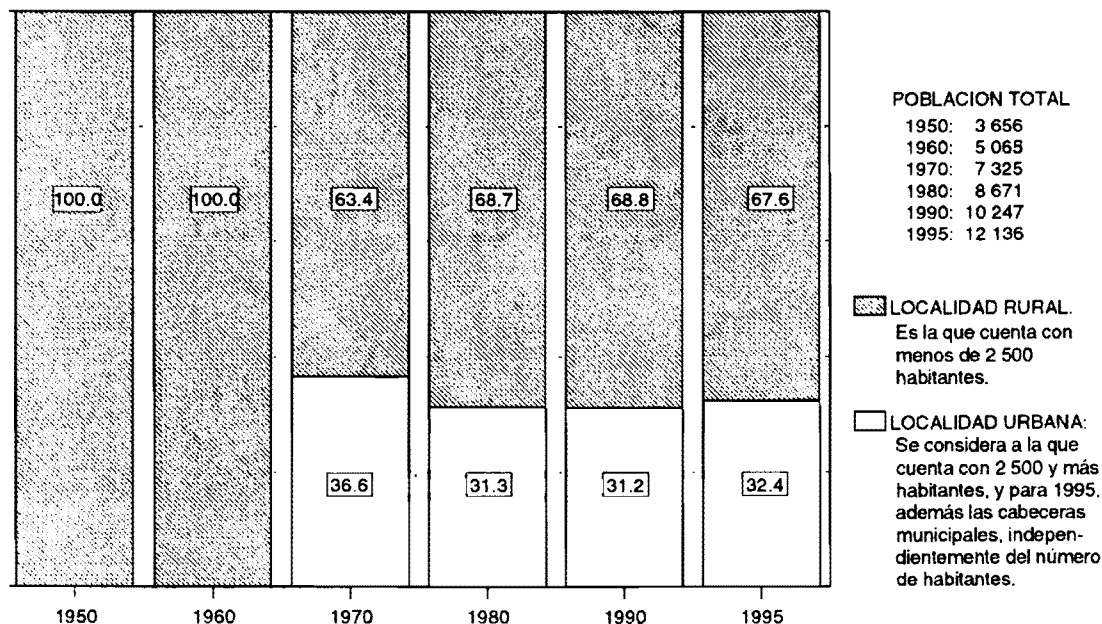

FUENTE: Para 1950-1990: INEGI. Aguascalientes, Resultados Definitivos. VII, VIII, IX, X y XI Censos Generales de Población y Vivienda, 1950, 1960, 1970, 1980 y 1990 (Versión 11 Municipios).
Para 1995: INEGI. Aguascalientes, Resultados Definitivos; Tabulados Básicos. Censo de Población y Vivienda 1995.

**POBLACION URBANA Y RURAL
SEGUN GRANDES GRUPOS DE EDAD a/**
Al 5 de noviembre de 1995
(Porcentaje)

Gráfica 2.1

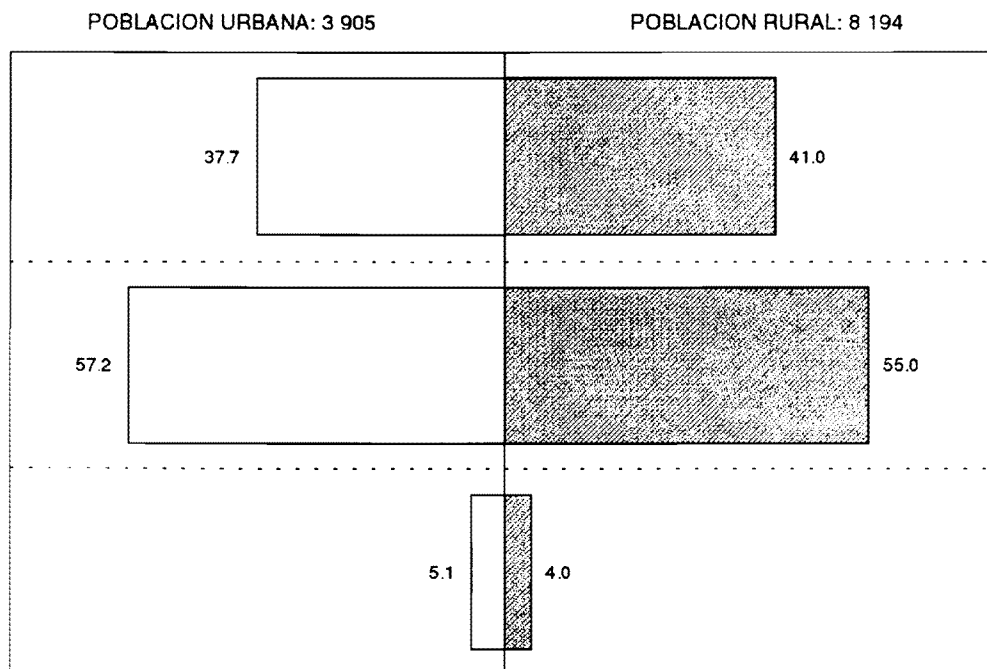

a/ Excluye a la población de edad "No especificada".

FUENTE: INEGI Aguascalientes, Resultados Definitivos; Tabulados Básicos. Censo de Población y Vivienda 1995.

**POBLACION FEMENINA DE 12 AÑOS Y MAS, CON HIJOS NACIDOS VIVOS,
TOTAL Y PROMEDIO DE HIJOS NACIDOS VIVOS SEGUN GRUPO
QUINQUENAL DE EDAD DE LA MUJER
1980-1990**

CUADRO 2.3

GRUPO DE EDAD	POBLACION FEMENINA DE 12 AÑOS Y MAS		POBLACION FEMENINA DE 12 AÑOS Y MAS CON HIJOS NACIDOS VIVOS		TOTAL DE HIJOS NACIDOS VIVOS		PROMEDIO DE HIJOS NACIDOS VIVOS POR MUJER	
	1980	1990	1980	1990	1980	1990	1980	1990
ESTADO								
TOTAL	169 311	252 808	87 697	136 762	527 906	686 245	3.1	2.7
12-14 AÑOS	21 847	28 601	178	53	249	73	NS	NS
15-19 AÑOS	31 085	45 015	2 994	3 427	4 481	4 723	0.1	0.1
20-24 AÑOS	24 463	37 329	10 755	15 492	24 932	29 677	1.0	0.8
25-29 AÑOS	18 395	29 478	12 864	21 118	46 286	58 535	2.5	2.0
30-34 AÑOS	14 709	24 913	11 790	20 792	60 636	79 389	4.1	3.2
35-39 AÑOS	12 248	19 872	10 291	17 420	70 844	85 956	5.8	4.3
40-44 AÑOS	9 727	15 430	8 381	13 556	68 693	82 842	7.1	5.4
45-49 AÑOS	8 465	12 138	7 311	10 703	62 966	77 087	7.4	6.4
50-54 AÑOS	7 185	9 570	6 141	8 405	53 741	66 919	7.5	7.0
55-59 AÑOS	5 818	7 860	4 894	6 894	41 927	56 215	7.2	7.2
60-64 AÑOS	4 280	6 976	3 483	5 991	27 832	48 618	6.5	7.0
65 Y MAS AÑOS	11 089	15 626	8 615	12 911	65 319	96 211	5.9	6.2

(Continúa)

**POBLACION FEMENINA DE 12 AÑOS Y MAS, CON HIJOS NACIDOS VIVOS,
TOTAL Y PROMEDIO DE HIJOS NACIDOS VIVOS SEGUN GRUPO
QUINQUENAL DE EDAD DE LA MUJER
1980-1990**

CUADRO 2.3

GRUPO DE EDAD	POBLACION FEMENINA DE 12 AÑOS Y MAS		POBLACION FEMENINA DE 12 AÑOS Y MAS CON HIJOS NACIDOS VIVOS		TOTAL DE HIJOS NACIDOS VIVOS		PROMEDIO DE HIJOS NACIDOS VIVOS POR MUJER	
	1980	1990	1980	1990	1980	1990	1980	1990
MUNICIPIO								
TOTAL	2 579	3 394	1 442	1 932	10 300	11 807	4.0	3.5
12-14 AÑOS	398	473	-	-	-	-	0.0	0.0
15-19 AÑOS	494	604	63	71	103	105	0.2	0.2
20-24 AÑOS	382	487	215	253	559	537	1.5	1.1
25-29 AÑOS	245	349	186	275	841	851	3.4	2.4
30-34 AÑOS	200	325	179	279	1 147	1 308	5.7	4.0
35-39 AÑOS	172	240	161	216	1 388	1 391	8.1	5.8
40-44 AÑOS	133	174	127	158	1 213	1 307	9.1	7.5
45-49 AÑOS	139	168	126	158	1 241	1 455	8.9	8.7
50-54 AÑOS	99	133	96	120	975	1 126	9.8	8.5
55-59 AÑOS	94	107	88	98	907	992	9.6	9.3
60-64 AÑOS	62	97	57	93	547	893	8.8	9.2
65 Y MAS AÑOS	161	237	144	211	1 379	1 842	8.6	7.8

FUENTE: INEGI. Aguascalientes, Resultados Definitivos. X y XI Censos Generales de Población y Vivienda, 1980 y 1990 (Versión 11 Municipios).

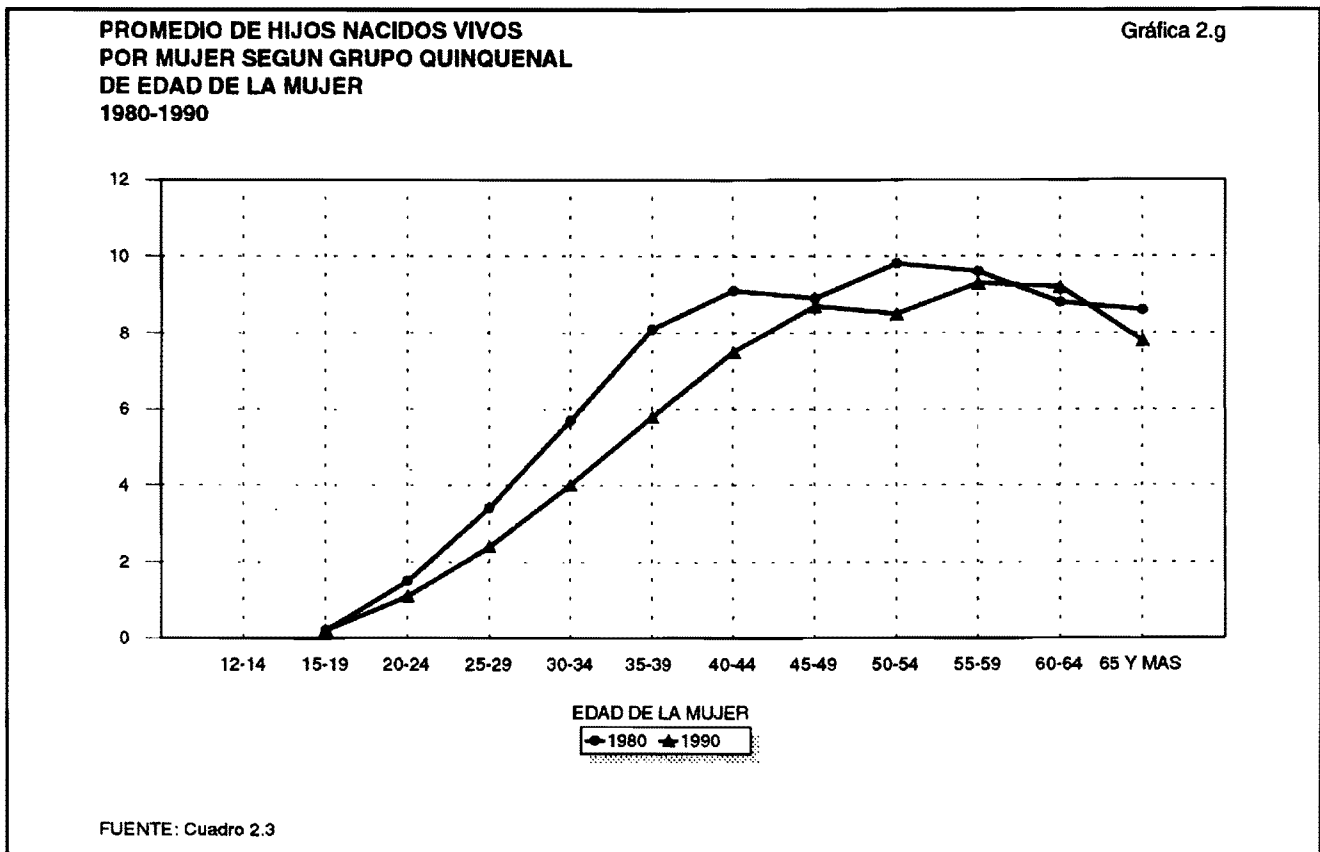

**NACIMIENTOS, DEFUNCIONES GENERALES Y DE MENORES
DE UN AÑO, MATRIMONIOS Y DIVORCIOS
1991-1997**

CUADRO 2.4

CONCEPTO	ESTADO		MUNICIPIO	
	1991	1997	1991	1997
NACIMIENTOS	24 561	24 717	409	370
HOMBRES	12 529	12 638	219	187
MUJERES	12 027	12 071	190	183
NO ESPECIFICADO	5	8	-	-
DEFUNCIONES GENERALES	3 485	3 782	47	70
HOMBRES	2 000	2 022	28	39
MUJERES	1 480	1 759	19	31
NO ESPECIFICADO	5	1	-	-
DEFUNCIONES DE MENORES DE UN AÑO	664	447	9	8
HOMBRES	390	251	6	5
MUJERES	273	195	3	3
NO ESPECIFICADO	1	1	-	-
MATRIMONIOS	6 309	6 921	103	80
DIVORCIOS	380	600	-	-

NOTA: La información de nacimientos y defunciones toma en cuenta la residencia habitual de la madre y del fallecido, respectivamente. Para matrimonios y divorcios se considera al lugar de registro.

FUENTE: INEGI. Dirección Regional Centro-Norte; Subdirección de Estadística.

**NACIMIENTOS, DEFUNCIONES GENERALES Y DE MENORES
DE UN AÑO, MATRIMONIOS Y DIVORCIOS
1998 P/**

CUADRO 2.5

CONCEPTO	ESTADO	MUNICIPIO
NACIMIENTOS	24 390	340
HOMBRES	12 371	196
MUJERES	12 018	144
NO ESPECIFICADO	1	-
DEFUNCIONES GENERALES	3 619	34
HOMBRES	1 962	13
MUJERES	1 657	21
DEFUNCIONES DE MENORES DE UN AÑO	385	2
HOMBRES	211	-
MUJERES	174	2
MATRIMONIOS	7 214	95
DIVORCIOS	653	-

NOTA: La información considera el lugar de registro.

FUENTE: INEGI. Dirección Regional Centro-Norte; Subdirección de Estadística.

**NACIMIENTOS Y DEFUNCIONES GENERALES a/
1992-97**

Gráfica 2.h

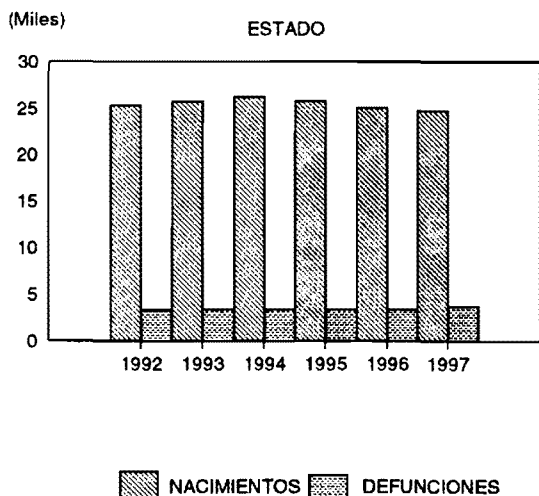

AÑO	NACIMIENTOS		DEFUNCIONES	
	ESTADO	MUNICIPIO	ESTADO	MUNICIPIO
1992	25 358	368	3 392	50
1993	25 777	436	3 474	57
1994	26 281	420	3 448	46
1995	25 870	431	3 491	45
1996	25 115	384	3 498	39
1997	24 717	370	3 782	70

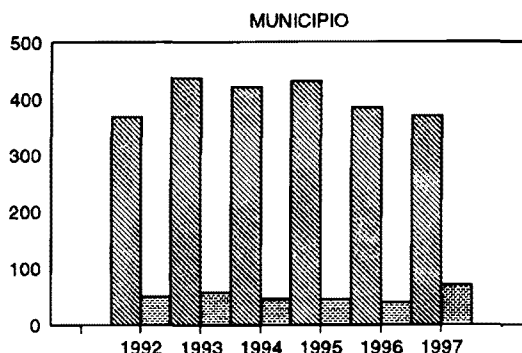

a/ La información considera el lugar de residencia habitual de la madre y del fallecido, respectivamente.
FUENTE: INEGI. Dirección Regional Centro-Norte; Subdirección de Estadística.

**TASAS BRUTAS DE NATALIDAD Y MORTALIDAD
1990-1995
(Por mil)**

Gráfica 2.i

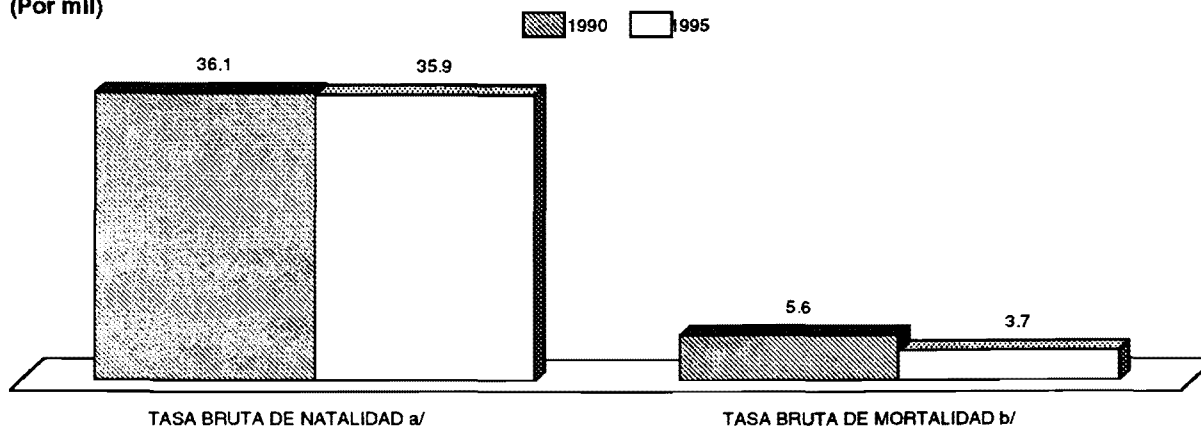

a/ Se calculó como: Nacimientos registrados en el año, conforme a la residencia habitual de la madre/Población al 30 de junio X 1 000.
La población al 30 de junio de 1990 se estimó como:
Población al 30 de junio = Pob. al 12 de marzo (1+ Tasa de Crec. media anual 1990-95/100) ^ Tiempo entre el 12 de marzo y el 30 de junio.
La población al 30 de junio de 1995 se estimó como: Población al 5 de noviembre
Población al 30 de junio = $\frac{\text{Población al 5 de noviembre}}{(1+\text{Tasa de crec. media anual } 1990-95/100) \wedge \text{Tiempo entre el 30 de junio y el 5 de noviembre.}}$

b/ Se calculó como: Defunciones generales registradas en el año, conforme a la residencia habitual del fallecido/Población al 30 de junio X 1 000.

FUENTE: Elaborada con base en datos de:

INEGI. Dirección Regional Centro-Norte; Subdirección de Estadística.

INEGI. Aguascalientes, Resultados. XI Censo General de Población y Vivienda, 1990 (Versión 11 Municipios).

INEGI. Aguascalientes, Resultados Definitivos; Tabulados Básicos. Censo de Población y Vivienda 1995.

**TASA DE MORTALIDAD INFANTIL a/
1993-97
(Por mil)**

Gráfica 2.j

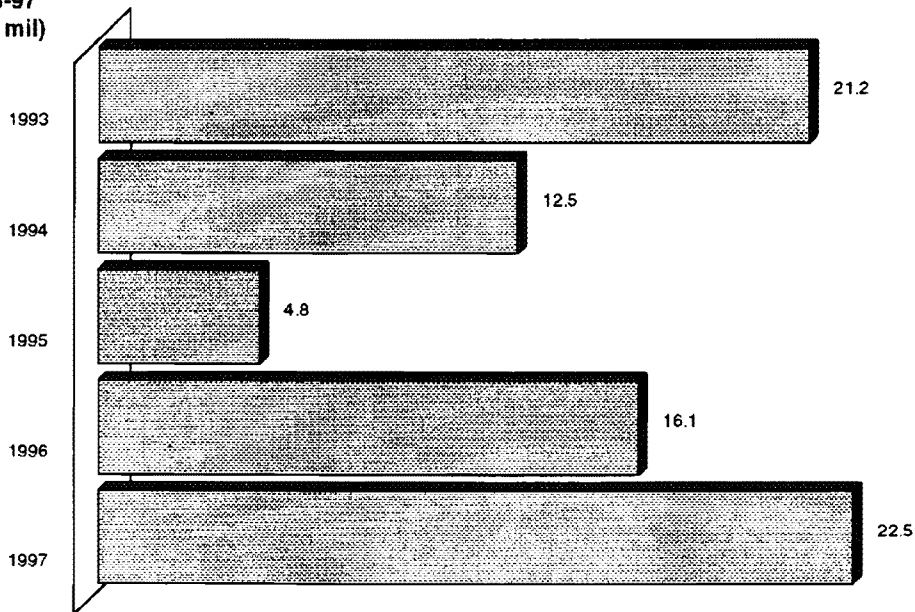

NOTA: Con la finalidad de presentar un indicador más preciso, a partir de esta edición el cálculo de la Tasa de Mortalidad Infantil (TMI) se realiza con base en los nacimientos registrados de menores de un año (TMI tipo II). Con la cual se sustituyen las cifras publicadas en ediciones anteriores que correspondían a TMI tipo I.
a/ Se calculó como: Defunciones de menores de un año registradas en el año t / Nacimientos registrados en el año t de menores de un año x 1 000.
En ambos casos conforme a registro de residencia habitual.
FUENTE. Elaborada con base en datos de:
INEGI. Dirección Regional Centro-Norte: Subdirección de Estadística.

**POBLACION DE 12 AÑOS Y MAS
POR ESTADO CIVIL
Al 12 de marzo de 1990
(Porcentaje)**

Gráfica 2.k

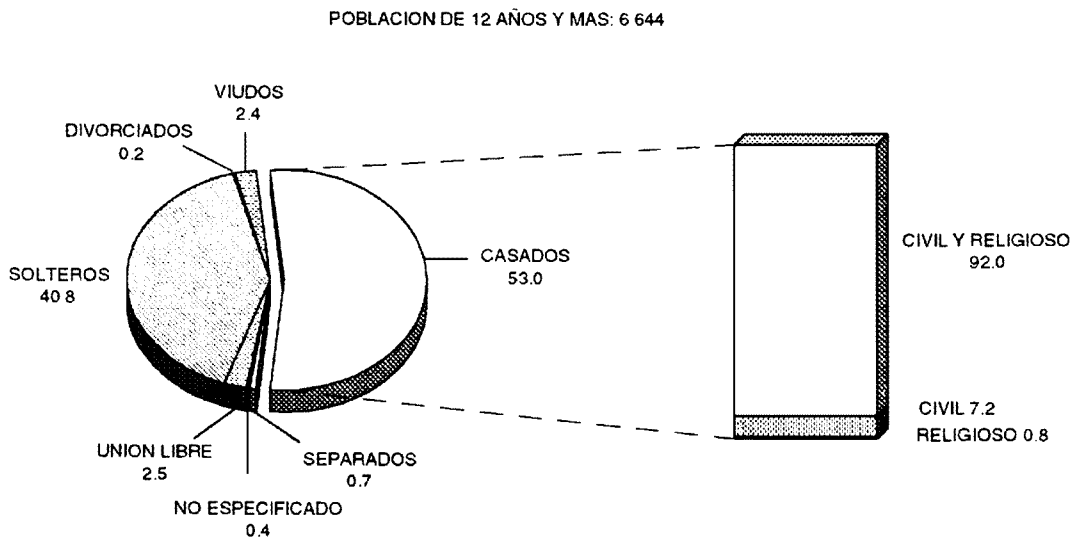

FUENTE: INEGI. Aguascalientes, Resultados Definitivos. XI Censo General de Población y Vivienda, 1990 (Versión 11 Municipios).

POBLACION TOTAL POR LUGAR DE NACIMIENTO
Al 12 de marzo de 1990
(Porcentaje)

Gráfica 2.1

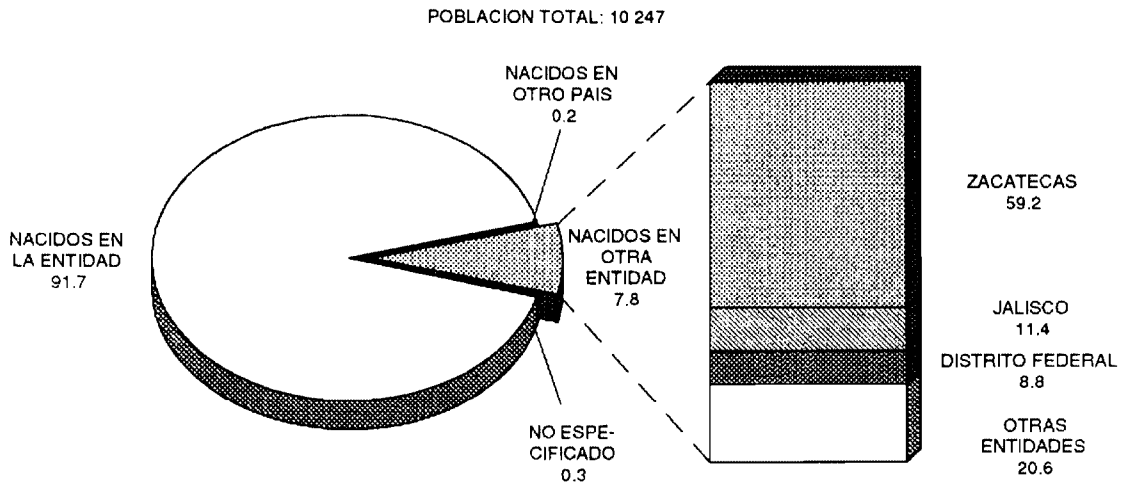

FUENTE INEGI. Aguascalientes. Resultados Definitivos. XI Censo General de Población y Vivienda, 1990 (Versión 11 Municipios).

POBLACION POR TIPO DE RELIGION
1980-1990
(Porcentaje)

Gráfica 2.m

POBLACION TOTAL 1980: 8 671

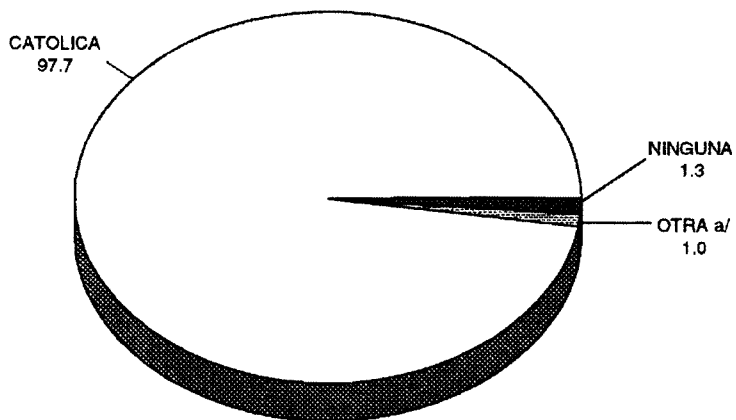

POBLACION DE 5 AÑOS Y MAS 1990: 8 736

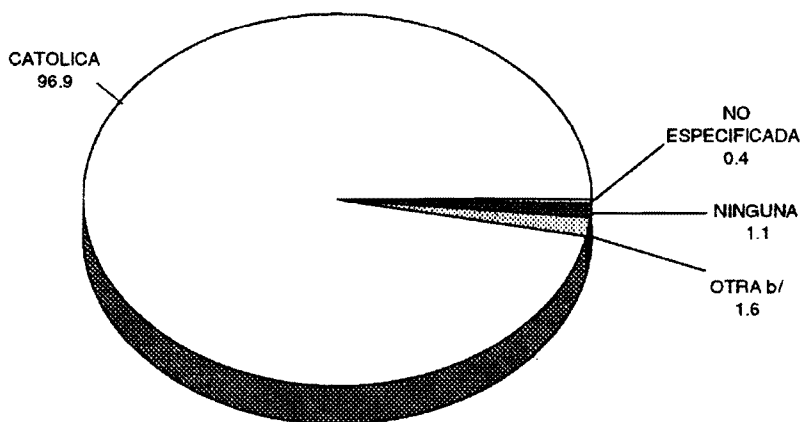

a/ Incluye protestante o evangélica y judaica.
b/ Incluye protestante o evangélica.

FUENTE: INEGI. *Aguascalientes, Resultados Definitivos. X y XI Censos Generales de Población y Vivienda, 1980 y 1990.*
(Versión 11 Municipios).

3. Vivienda y Servicios Básicos

3.1	Viviendas Habitadas y Ocupantes según Tipo de Vivienda Al 5 de noviembre de 1995	35
Gráfica 3.a	Viviendas Particulares Habitadas, Ocupantes y Promedio de Ocupantes por Vivienda 1970-1995	35
3.2	Viviendas Particulares Habitadas, Ocupantes y Promedio de Ocupantes según Tamaño de la Localidad Al 5 de noviembre de 1995	36
Gráfica 3.b	Viviendas Particulares Habitadas por Tipo de Tenencia 1950-1990 (Porcentaje)	36
3.3	Viviendas Particulares Habitadas según Número de Ocupantes en la Vivienda Al 5 de noviembre de 1995	37
3.4	Viviendas Particulares Habitadas, Viviendas Particulares Habitadas con Agua Entubada, Drenaje y con Energía Eléctrica según Localidad Al 5 de noviembre de 1995	37
Gráfica 3.c	Viviendas Particulares Habitadas que Disponen de Agua Entubada, Drenaje y Energía Eléctrica 1970-1995	38
Gráfica 3.d	Viviendas Particulares Habitadas que Disponen de Agua Entubada, Drenaje y Energía Eléctrica por Tipo de Localidad Al 5 de noviembre de 1995 (Porcentaje)	39
3.5	Localidades que Cuentan con los Servicios de Agua Potable, Alcantarillado y Energía Eléctrica 1992-1998	39

3. VIVIENDA Y SERVICIOS BASICOS

VIVIENDAS HABITADAS Y OCUPANTES SEGUN TIPO DE VIVIENDA Al 5 de noviembre de 1995

CUADRO 3.1

TIPO	VIVIENDAS HABITADAS		OCUPANTES	
	ESTADO	MUNICIPIO	ESTADO	MUNICIPIO
TOTAL	172 888	2 213	862 720	12 136
VIVIENDA PARTICULAR	172 782 a/	2 213	860 044 a/	12 136
VIVIENDA COLECTIVA	106	-	2 676	-

a/ Se incluyen 244 viviendas sin información de ocupantes, y una estimación de éstos con base en un promedio de tres ocupantes por vivienda.
FUENTE: INEGI. Aguascalientes, Resultados Definitivos; Tabulados Básicos. Censo de Población y Vivienda 1995.

**VIVIENDAS PARTICULARES HABITADAS,
OCUPANTES Y PROMEDIO DE OCUPANTES
POR VIVIENDA
1970-1995**

Gráfica 3.a

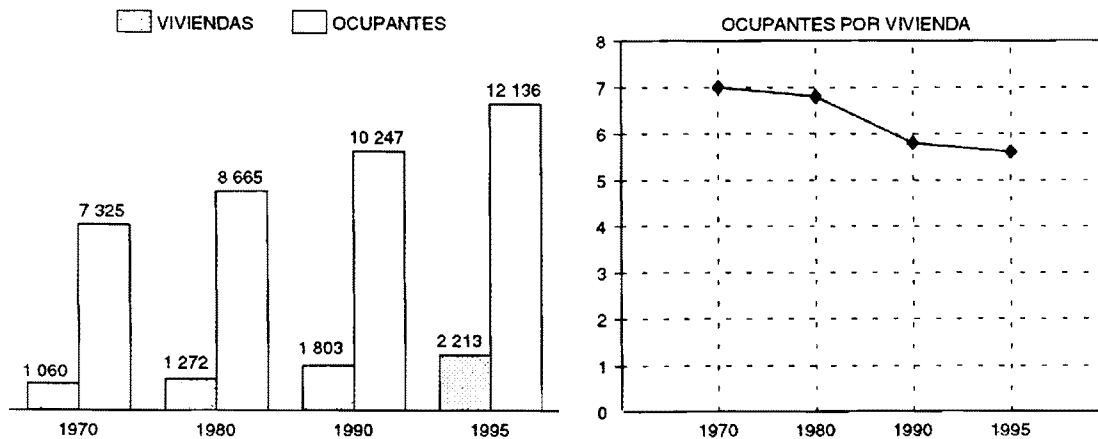

NOTA: Se incluye las viviendas sin información de ocupantes y una estimación de la población correspondiente a estas viviendas.
FUENTE: Para 1970-1990: INEGI. Aguascalientes, Resultados Definitivos. IX, X y XI Censos Generales de Población y Vivienda. 1970, 1980 y 1990 (Versión 11 Municipios).
Para 1995: INEGI. Aguascalientes, Resultados Definitivos; Tabulados Básicos. Censo de Población y Vivienda 1995

VIVIENDAS PARTICULARES HABITADAS, OCUPANTES Y PROMEDIO DE OCUPANTES SEGUN TAMAÑO DE LA LOCALIDAD
Al 5 de noviembre de 1995

CUADRO 3.2

TAMAÑO DE LA LOCALIDAD	VIVIENDAS PARTICULARES HABITADAS		OCUPANTES		PROMEDIO DE OCUPANTES POR VIVIENDA	
	ESTADO	MUNICIPIO	ESTADO	MUNICIPIO	ESTADO	MUNICIPIO
	TOTAL	172 782 a/	2 213	860 044	12 136	5.0
MENOS DE 2 500 HABITANTES	33 022	1 411	186 749	8 206	5.7	5.8
2 500 A 4 999 HABITANTES	5 944	802	32 077	3 930	5.4	4.9
5 000 A 14 999 HABITANTES	4 295	-	22 550	-	5.3	-
15 000 Y MAS HABITANTES	129 521	-	618 668	-	4.8	-

a/ Incluye 244 viviendas sin información de ocupantes y una estimación de 732 habitantes, correspondientes a dichas viviendas.
 FUENTE: INEGI. Aguascalientes, Resultados Definitivos; Tabulados Básicos. Censo de Población y Vivienda 1995.

VIVIENDAS PARTICULARES HABITADAS POR TIPO DE TENENCIA 1950-1990
(Porcentaje)

Gráfica 3.b

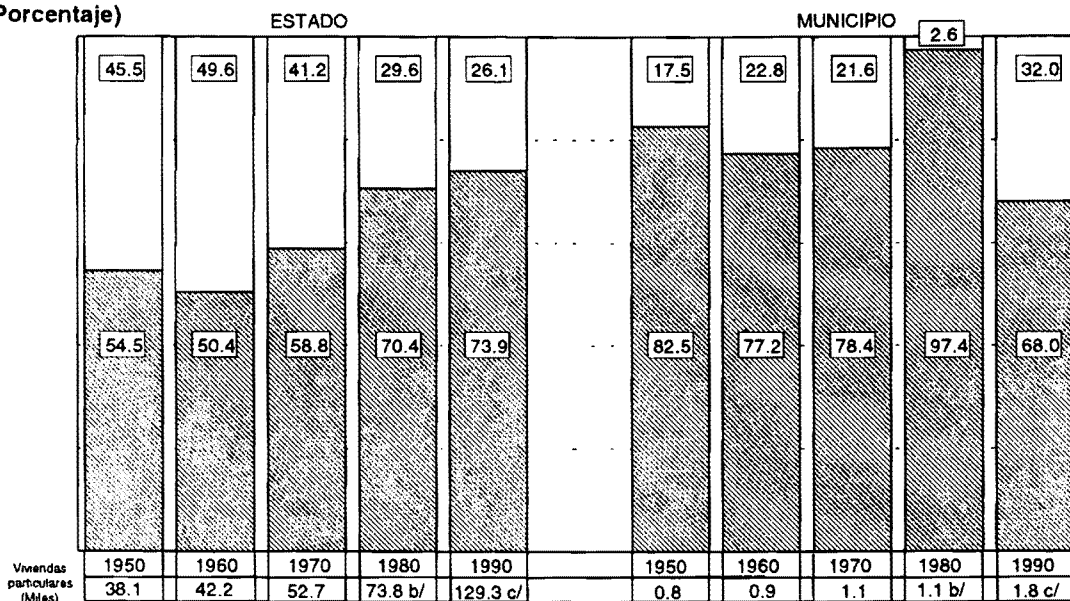

PROPIA NO PROPIA a/
 a/ Para 1980 se refiere a la vivienda rentada, y para 1990 comprende a la rentada y en otra situación.
 b/ Excluye las viviendas prestadas o en otra situación.
 c/ No incluye los refugios debido a que no se captaron características en esta clase de vivienda. Se excluyen además las viviendas sin información de ocupantes, así como las viviendas cuya tenencia no fue especificada.
 FUENTE: INEGI. Aguascalientes, Resultados Definitivos. VII, VIII, IX, X y XI Censos Generales de Población y Vivienda, 1950, 1960, 1970, 1980 y 1990 (Versión 11 Municipios).

**VIVIENDAS PARTICULARES HABITADAS
SEGUN NUMERO DE OCUPANTES
EN LA VIVIENDA
Al 5 de noviembre de 1995**

CUADRO 3.3

NUMERO DE OCUPANTES	ESTADO	MUNICIPIO
TOTAL	172 782 a/	2 213
1 OCUPANTE	7 696	90
2 OCUPANTES	17 280	159
3 OCUPANTES	25 623	306
4 OCUPANTES	33 155	353
5 OCUPANTES	30 209	345
6 OCUPANTES	20 717	290
7 OCUPANTES	13 504	221
8 OCUPANTES	8 916	168
9 OCUPANTES	5 734	106
10 Y MAS OCUPANTES	9 948	175

a/ Incluye 244 viviendas sin información de ocupantes.

FUENTE: INEGI. Aguascalientes, Resultados Definitivos; Tabulados Básicos. Censo de Población y Vivienda 1995.

**VIVIENDAS PARTICULARES HABITADAS, VIVIENDAS PARTICULARES
HABITADAS CON AGUA ENTUBADA, DRENAJE Y CON ENERGIA
ELECTRICA SEGUN LOCALIDAD
Al 5 de noviembre de 1995**

CUADRO 3.4

LOCALIDAD	VIVIENDAS PARTICULARES HABITADAS	VIVIENDAS PARTICULARES HABITADAS CON AGUA ENTUBADA a/	VIVIENDAS PARTICULARES HABITADAS CON DRENAJE	VIVIENDAS PARTICULARES HABITADAS CON ENERGIA ELECTRICA
ESTADO	172 443 b/	168 682	162 549	167 896
MUNICIPIO	2 212	2 138	1 912	2 137
COSIO	801	790	746	761
PUNTA, LA	309	303	258	298
REFUGIO DE PROVIDENCIA, EL (PROVIDENCIA)	173	171	160	170
SOLEDAD DE ABAJO (ESTACION DE ADAMES)	162	160	135	161
SALERO, EL	145	144	116	141
SANTA MARIA DE LA PAZ	130	129	121	129
REFUGIO DE AGUA ZARCA, EL	127	127	112	127
SOLEDAD DE ARRIBA	126	125	108	120
ZACATEQUILLAS	86	86	71	85
GUADALUPITO	41	41	40	41
DURAZNO, EL	33	6	7	33
RESTO DE LOCALIDADES	79	56	38	71

a/ Se refiere a las viviendas que disponen de agua entubada dentro de la vivienda o fuera de ella, pero dentro del terreno.

b/ Excluye los refugios debido a que no se captaron características en esta clase de vivienda. Se excluyen además 244 viviendas sin información de ocupantes.

FUENTE: INEGI. Aguascalientes, Resultados Definitivos; Tabulados Básicos. Censo de Población y Vivienda 1995.

VIVIENDAS PARTICULARES HABITADAS QUE DISPONEN DE AGUA ENTUBADA, DRENAJE Y ENERGIA ELECTRICA 1970-1995

Gráfica 3.c

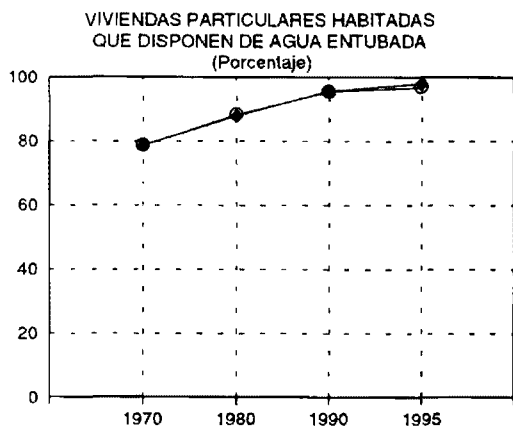

AÑO	TOTAL		DISPONEN DE AGUA ENTUBADA	
	ESTADO	MUNICIPIO	ESTADO	MUNICIPIO
1970	52 722	1 060	41 419	834
1980	83 791	1 272	73 563	1 123
1990	129 853	1 802	124 116	1 720
1995	172 443	2 212	169 039 b/	2 143 b/

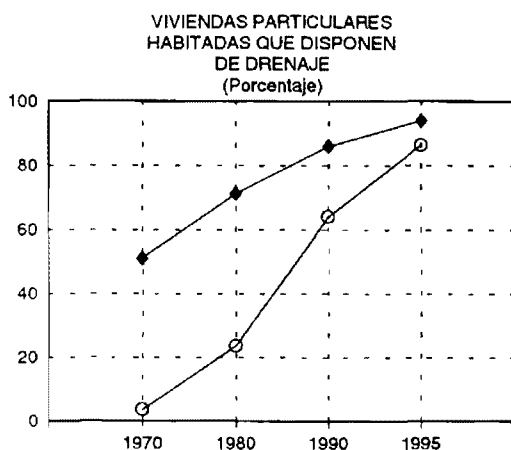

AÑO	ESTADO	MUNICIPIO
1970	26 926	37
1980	59 718	299
1990	111 787	1 154
1995	162 549	1 912

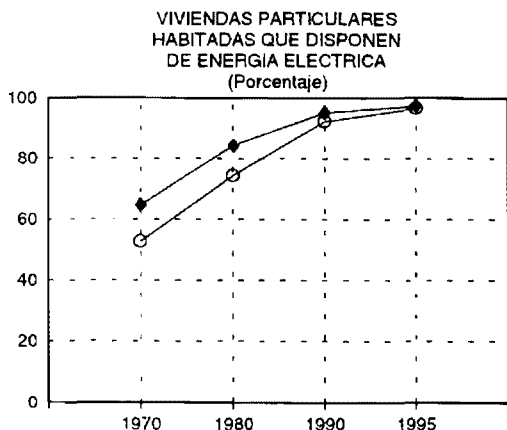

AÑO	ESTADO	MUNICIPIO
1970	34 053	558
1980	70 374	942
1990	123 426	1 662
1995	167 896	2 137

◆ESTADO ◊MUNICIPIO

a/ Para 1970 se refiere al total de las viviendas.

b/ Comprende: dentro de la vivienda, fuera de la vivienda pero dentro del terreno y de llave pública o hidrante.

FUENTE. Para 1970-1990: INEGI. Aguascalientes, Resultados Definitivos. X, X y XI Censos Generales de Población y Vivienda, 1970, 1980 y 1990 (Versión 11 Municipios).

Para 1995: INEGI. Aguascalientes, Resultados Definitivos; Tabulados Básicos. Censo de Población y Vivienda 1995.

VIVIENDAS PARTICULARES HABITADAS QUE DISPONEN DE AGUA ENTUBADA, DRENAJE Y ENERGIA ELECTRICA POR TIPO DE LOCALIDAD
Al 5 de noviembre de 1995
(Porcentaje)

Gráfica 3.d

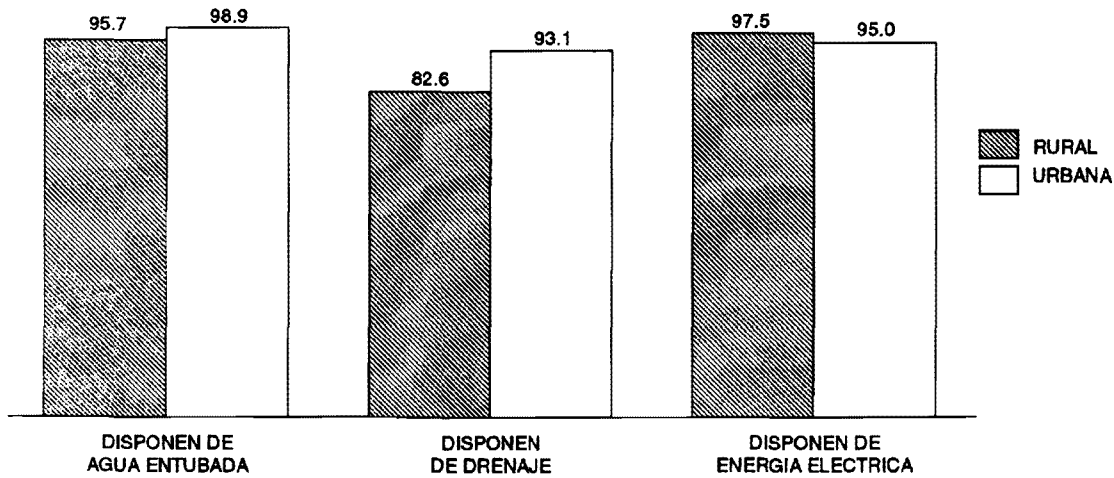

TOTAL DE VIVIENDAS PARTICULARES HABITADAS EN LOCALIDADES RURALES: 1 411
 TOTAL DE VIVIENDAS PARTICULARES HABITADAS EN LOCALIDADES URBANAS: 801

FUENTE: INEGI. Aguascalientes, Resultados Definitivos; Tabulados Básicos. Censo de Población y Vivienda 1995.

LOCALIDADES QUE CUENTAN CON LOS SERVICIOS DE AGUA POTABLE, ALCANTARILLADO Y ENERGIA ELECTRICA
1992-1998 a/

CUADRO 3.5

CONCEPTO	ESTADO		MUNICIPIO	
	1992	1998	1992	1998
LOCALIDADES CON SERVICIO DE AGUA POTABLE b/	267	348	11	12
LOCALIDADES CON SERVICIO DE ALCANTARILLADO	267	308	11	11
LOCALIDADES CON SERVICIO DE ENERGIA ELECTRICA	938 R/	1 338	28	36

a/ Datos referidos al 31 de diciembre de cada año.

b/ Se refiere a localidades que cuentan con red de distribución de agua potable.

FUENTE: Para agua potable y alcantarillado: Comisión Nacional del Agua, Gerencia Estatal.
 Para energía eléctrica: CFE, División de Distribución Bajío. Zona Aguascalientes.

4. Salud

4.1	Población Derechohabiente de las Instituciones de Seguridad Social por Tipo según Institución 1992-1998	43
Gráfica 4.a	Población Derechohabiente del IMSS por Tipo según Institución 1992-1998	43
4.2	Unidades Médicas en Servicio de las Instituciones Públicas del Sector Salud según Régimen, Institución y Nivel de Operación 1992-1998	44
4.3	Recursos Humanos en las Instituciones Públicas del Sector Salud por Régimen e Institución según Tipo de Personal 1992-1998	45
Gráfica 4.b	Recursos Humanos en el ISSSTE e ISEA por Tipo de Personal e Institución Al 31 de diciembre de 1998	46
4.4	Principales Recursos Materiales de las Unidades Médicas en Servicio de las Instituciones Públicas del Sector Salud por Régimen e Institución 1992-1998	47
4.5	Principales Servicios Otorgados en las Instituciones Públicas del Sector Salud por Régimen e Institución 1992-1998	48
Gráfica 4.c	Consultas Externas Otorgadas en el ISEA 1992-1998	49

4. SALUD

POBLACION DERECHOHABIENTE DE LAS INSTITUCIONES DE SEGURIDAD SOCIAL POR TIPO SEGUN INSTITUCION 1992-1998 a/

CUADRO 4.1

INSTITUCION	TOTAL		ASEGURADOS O TRABAJADORES		FAMILIARES, PENSIONADOS Y DEPENDIENTES	
	ESTADO	MUNICIPIO b/	ESTADO	MUNICIPIO	ESTADO	MUNICIPIO
1992 F/						
TOTAL	615 737	1 140	164 179	265	451 558	875
IMSS	531 553	1 140	141 551	265	390 002	875
ISSSTE c/	82 946	-	21 899	-	61 047	-
SDN	1 238	-	729	-	509	-
1998						
TOTAL	693 900	1 117	207 364	337	486 536	780
IMSS	581 226	1 117	176 653	337	404 573	780
ISSSTE c/	111 979	-	30 261	-	81 718	-
SDN	695	-	450	-	245	-

a/ Datos referidos al 31 de diciembre de cada año.

b/ Se refiere al municipio de residencia habitual del derechohabiente.

c/ Se refiere al municipio de atención.

FUENTE: Instituto de Salud del Estado de Aguascalientes. Dirección de Planeación y Desarrollo.

POBLACION DERECHOHABIENTE DEL IMSS POR TIPO SEGUN INSTITUCION 1992-1998 a/

Gráfica 4.a

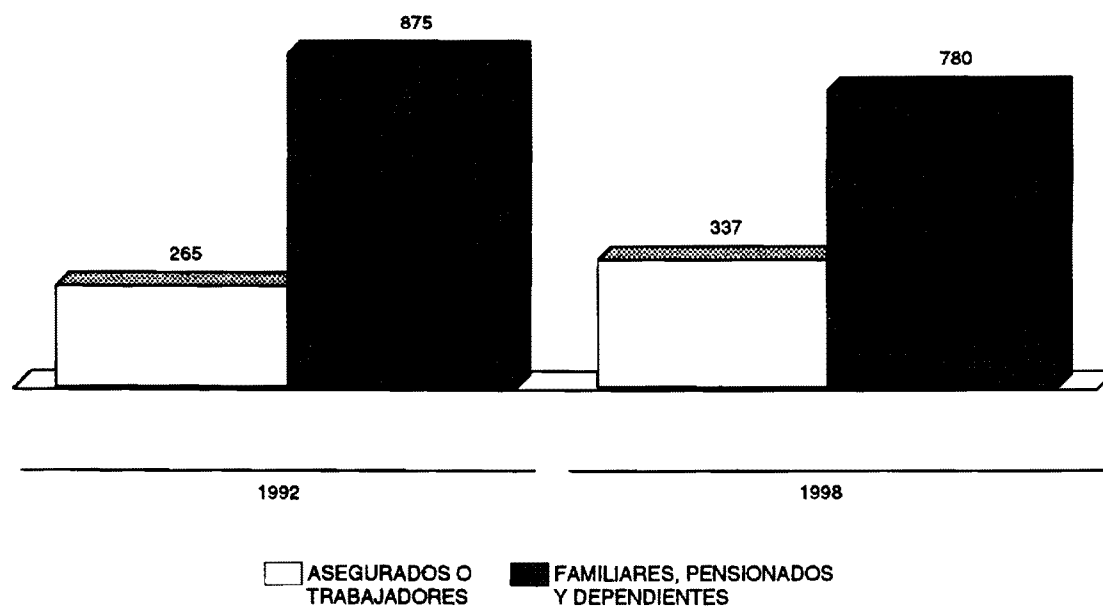

a/ Datos referidos al 31 de diciembre de cada año.

FUENTE: Cuadro 4.1

**UNIDADES MEDICAS EN SERVICIO DE LAS INSTITUCIONES PUBLICAS
DEL SECTOR SALUD SEGUN REGIMEN, INSTITUCION
Y NIVEL DE OPERACION
1992-1998 a/**

CUADRO 4.2

REGIMEN, INSTITUCION Y NIVEL	ESTADO		MUNICIPIO	
	1992	1998	1992	1998
TOTAL	102	117	2	4
SEGURIDAD SOCIAL	20	25	-	1
IMSS	9	11	-	-
DE CONSULTA EXTERNA	8	9	-	-
DE HOSPITALIZACION GENERAL b/	1	2	-	-
ISSSTE	9	12	-	1
DE CONSULTA EXTERNA	8	11	-	1
DE HOSPITALIZACION GENERAL b/	1	1	-	-
SDN	2	2	-	-
DE CONSULTA EXTERNA	2	2	-	-
ASISTENCIA SOCIAL	82	92	2	3
ISEA	80	84	2	2
DE CONSULTA EXTERNA	76	77	2	2
DE HOSPITALIZACION GENERAL b/	2	5	-	-
DE HOSPITALIZACION ESPECIALIZADA b/	2 c/	2 c/	-	-
DIF	1	7	-	1
DE CONSULTA EXTERNA	1	6	-	1
DE HOSPITALIZACION GENERAL b/	-	1	-	-
CRUZ ROJA	1	1	-	-
DE CONSULTA EXTERNA	1	1	-	-

a/ Datos referidos al 31 de diciembre de cada año.

b/ Estas unidades médicas proporcionan a la vez servicios de consulta externa.

c/ Se refiere a un Hospital Neuropsiquiátrico y al Hospital de Especialidades (Miguel Hidalgo).

FUENTE: Instituto de Salud del Estado de Aguascalientes. Dirección de Planeación y Desarrollo.

**RECURSOS HUMANOS EN LAS INSTITUCIONES PUBLICAS
DEL SECTOR SALUD POR REGIMEN E INSTITUCION
SEGUN TIPO DE PERSONAL
1992-1998 a/**

CUADRO 4.3

TIPO	TOTAL	SEGURIDAD SOCIAL			ASISTENCIA SOCIAL		
		IMSS	ISSSTE	SDN	ISEA	DIF	CRM
1992 R/							
ESTADO							
TOTAL	4 775	2 034	938	26	1 725	36	16
PERSONAL MEDICO b/	977	478	117	3	360	11	8
PERSONAL PARAMEDICO	1 661	760	149	4	729	11	8
PERSONAL DE SERVICIOS AUXILIARES DE DIAGNOSTICO Y TRATAMIENTO	126	7	23	-	94	2	-
PERSONAL ADMINISTRATIVO	1 435	789	73	19	542	12	-
OTRO PERSONAL c/	576	-	576	-	-	-	-
MUNICIPIO							
TOTAL	5	-	-	-	5	-	-
PERSONAL MEDICO b/	1	-	-	-	1	-	-
PERSONAL PARAMEDICO	4	-	-	-	4	-	-
1998 R/							
ESTADO							
TOTAL	8 335	3 710	1 074	35	3 392	108	16
PERSONAL MEDICO b/	1 672	677	163	6	800	18	8
PERSONAL PARAMEDICO	2 826	1 337	236	4	1 225	16	8
PERSONAL DE SERVICIOS AUXILIARES DE DIAGNOSTICO Y TRATAMIENTO	352	146	24	-	150	32	-
PERSONAL ADMINISTRATIVO	1 852	790	168	-	852	42	-
OTRO PERSONAL c/	1 633	760	483	25	365	-	-

(Continúa)

**RECURSOS HUMANOS EN LAS INSTITUCIONES PUBLICAS
DEL SECTOR SALUD POR REGIMEN E INSTITUCION
SEGUN TIPO DE PERSONAL
1992-1998 a/**

CUADRO 4.3

TIPO	TOTAL	SEGURIDAD SOCIAL			ASISTENCIA SOCIAL		
		IMSS	ISSSTE	SDN	ISEA	DIF	CRM
MUNICIPIO							
TOTAL	19	-	2	-	16	1	-
PERSONAL MEDICO b/	6	-	1	-	5	- d/	-
PERSONAL PARAMEDICO	9	-	1	-	8	-	-
PERSONAL DE SERVICIOS AUXILIARES DE DIAGNOSTICO Y TRATAMIENTO	1	-	-	-	-	1	-
PERSONAL ADMINISTRATIVO	1	-	-	-	1	-	-
OTRO PERSONAL c/	2	-	-	-	2	-	-

a/ Datos referidos al 31 de diciembre de cada año.

b/ Comprende: 1) En contacto directo con el paciente, como médicos generales, especialistas (gineco-obstetras, pediatras, cirujanos, internistas y otros especialistas), residentes, pasantes y odontólogos; 2) En otras labores.

c/ Comprende personal de servicios generales y de prestaciones sociales.

d/ Para esta institución personal médico del municipio de Aguascalientes, atiende un día a la semana en la unidad médica.

FUENTE: Instituto de Salud del Estado de Aguascalientes. Dirección de Planeación y Desarrollo.

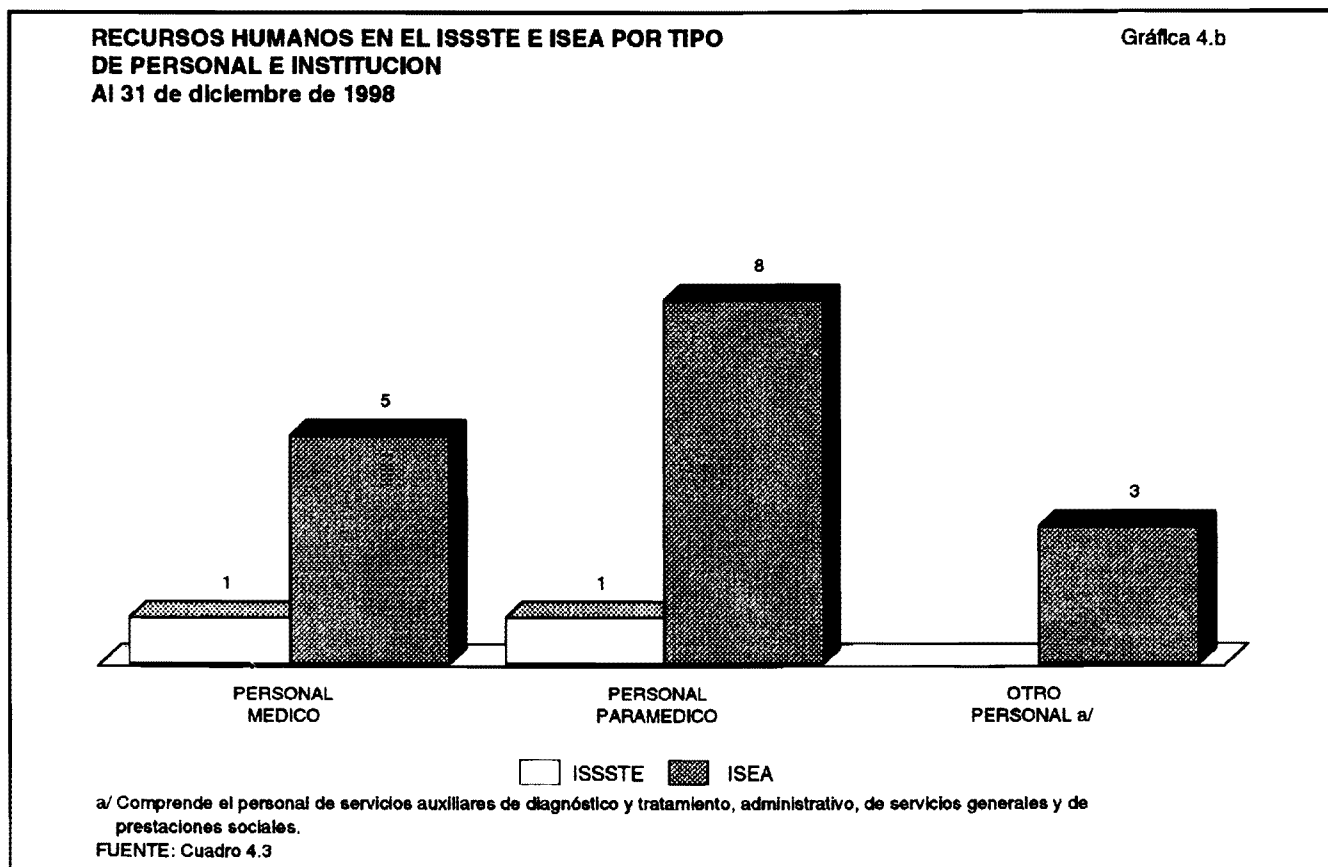

**PRINCIPALES RECURSOS MATERIALES DE LAS UNIDADES
MEDICAS EN SERVICIO DE LAS INSTITUCIONES PUBLICAS
DEL SECTOR SALUD POR REGIMEN E INSTITUCION
1992-1998 a/**

CUADRO 4.4

CONCEPTO	TOTAL	SEGURIDAD SOCIAL			ASISTENCIA SOCIAL		
		IMSS	ISSSTE	SDN	ISEA	DIF	CRM
1992 R/							
ESTADO							
CAMAS CENSABLES	676	273	67	-	336 b/	-	-
CONSULTORIOS	285	93	25	2	154	10	1
GABINETES DE RADIOLOGIA	12	5	2	-	4	1	-
LABORATORIOS	9	3	1	-	5 c/	-	-
QUIROFANOS	13	6	2	-	5	-	-
SALAS DE EXPULSION	42	3	1	-	38	-	-
MUNICIPIO							
CONSULTORIOS	2	-	-	-	2	-	-
GABINETES DE RADIOLOGIA	-	-	-	-	-	-	-
SALAS DE EXPULSION	1	-	-	-	1	-	-
1998							
ESTADO							
CAMAS CENSABLES	809	308	79	-	406 b/	16	-
CONSULTORIOS	502	177	49	2	250	23	1
GABINETES DE RADIOLOGIA	23	9	3	-	10	1	-
LABORATORIOS	14	5	1	-	8 c/	-	-
QUIROFANOS	28	11	4	-	13	-	-
SALAS DE EXPULSION	14	6	1	-	7	-	-
MUNICIPIO							
CONSULTORIOS	7	-	1	-	5	1	-
GABINETES DE RADIOLOGIA	1	-	-	-	1	-	-
SALAS DE EXPULSION	-	-	-	-	-	-	-

a/ Datos referidos al 31 de diciembre de cada año.

b/ Para 1992 incluye 136 camas y para 1999 incluye 90 camas las cuales corresponden al Hospital Neuropsiquiátrico que para efectos de indicadores no debe considerarse por su función específica de una subespecialidad.

c/ Incluye 1 laboratorio estatal de salud pública que apoya la operación de todas las unidades del sistema.

FUENTE: Instituto de Salud del Estado de Aguascalientes. Dirección de Planeación y Desarrollo.

**PRINCIPALES SERVICIOS OTORGADOS EN LAS INSTITUCIONES
PUBLICAS DEL SECTOR SALUD POR REGIMEN E INSTITUCION
1992-1998**

CUADRO 4.5

CONCEPTO	TOTAL	SEGURIDAD SOCIAL			ASISTENCIA SOCIAL		
		IMSS	ISSSTE	SDN	ISEA	DIF	CRM
1992 R/							
ESTADO							
CONSULTAS EXTERNAS	1 467 726	922 284	159 568	5 760	361 396	8 096	10 622
ESTUDIOS DE DIAGNOSTICO a/	1 312 393	933 401	91 955	-	286 117	920	-
SESIONES DE TRATAMIENTO b/	91 783	57 711	3 808	-	4 305	25 959	-
INTERVENCIONES QUIRURGICAS	18 414	12 281	1 903	-	4 210	20	-
PARTOS ATENDIDOS	19 596	12 180	1 108	-	6 308	-	-
DOSIS DE BIOLOGICOS APLICADOS c/	470 336	276 814	23 860	4 173	164 690	799	-
MUNICIPIO							
CONSULTAS EXTERNAS	3 249	-	-	-	3 249	-	-
PARTOS ATENDIDOS	9	-	-	-	9	-	-
DOSIS DE BIOLOGICOS APLICADOS c/	3 290	-	-	-	3 290	-	-
1998 R/							
ESTADO							
CONSULTAS EXTERNAS	2 253 602	1 372 329	257 941	2 139	582 104	28 887	10 202
ESTUDIOS DE DIAGNOSTICO a/	2 415 566	1 407 708	234 919	-	772 472	467	-
SESIONES DE TRATAMIENTO b/	328 245	71 586	8 495	-	189 351	58 813	-
INTERVENCIONES QUIRURGICAS	33 336	18 497	4 139	-	10 700	-	-
PARTOS ATENDIDOS	22 245	11 802	1 263	-	9 180	-	-
DOSIS DE BIOLOGICOS APLICADOS c/	732 299	432 510	31 753	98	266 697	1 241	-
MUNICIPIO							
CONSULTAS EXTERNAS	11 808	-	3 597	-	8 079	132	-
ESTUDIOS DE DIAGNOSTICOS a/	218	-	-	-	218	-	-
SESIONES DE TRATAMIENTO b/	874	-	-	-	-	874	-
DOSIS DE BIOLOGICOS APLICADOS c/	2 294	-	-	-	2 294	-	-

a/ Comprende: análisis clínicos, de radiodiagnóstico, histopatología, citología exfoliativa, electrografía, ultrasonido, ortopantografía, tomografía axial computarizada, tomografía y endoscopia o panendoscopia, anatomía patológica electromiografía, ecocardiograma, electroencefalografía, pruebas de esfuerzo holter y otros.

b/ Comprende: radioterapia, fisioterapia, inhaloterapia, rayos laser, hemodiálisis y medicina nuclear.

c/ Comprende: antipoliomielítica; difteria, tosferina y tétanos; antituberculosa; toxoide tetánico; antisarampionosa/triple viral; antirrábica humana; antioídica, antialacránica, antirubeola, cuádruple (difteria, tosferina, tétanos y hemófilus influenza), anticrotálicos y otros.

FUENTE: Instituto de Salud del Estado de Aguascalientes. Dirección de Planeación y Desarrollo.

**CONSULTAS EXTERNAS OTORGADAS
EN EL ISEA
1992-1998**

Gráfica 4.c

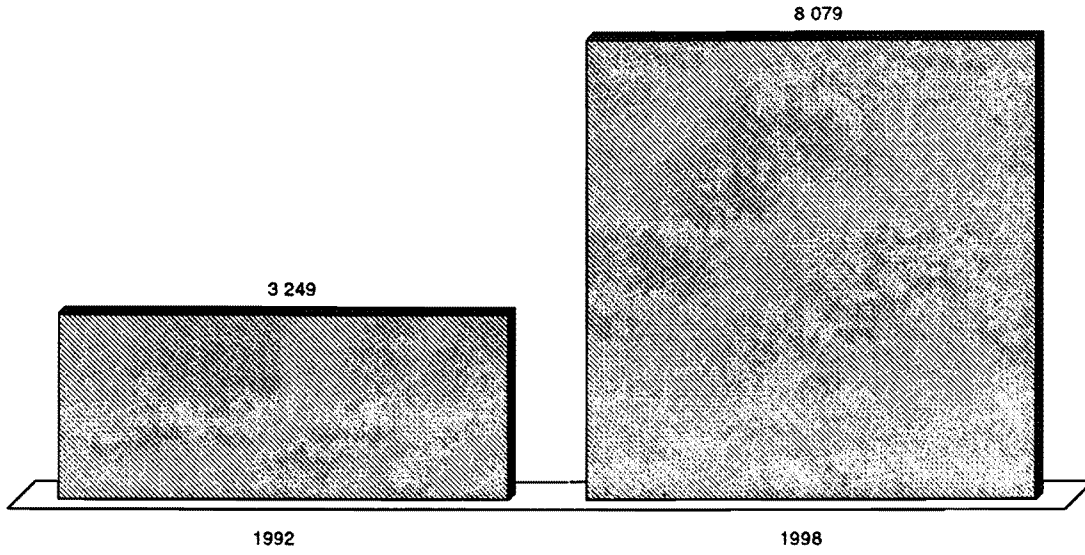

FUENTE: Cuadro 4.5