

CUADERNO ESTADISTICO MUNICIPAL

EDICION
1998

Calvillo
Estado de Aguascalientes



INSTITUTO NACIONAL DE ESTADISTICA
GEOGRAFIA E INFORMATICA



H. AYUNTAMIENTO CONSTITUCIONAL
CALVILLO

CUADERNO ESTADISTICO MUNICIPAL

EDICION
1998

Calvillo
Estado de Aguascalientes



INSTITUTO NACIONAL DE ESTADISTICA
GEOGRAFIA E INFORMATICA



H. AYUNTAMIENTO CONSTITUCIONAL
CALVILLO

Calvillo.

Estado de Aguascalientes.

Cuaderno Estadístico Municipal.

Publicación única. Primera edición. 184 p.p. Aspectos Geográficos, Estado y Movimiento de la Población, Vivienda y Servicios Básicos, Salud, Educación, Seguridad y Orden Público, Empleo, Información Económica Agregada, Agricultura, Ganadería, Silvicultura, Pesca, Industria, Comercio, Turismo, Transportes y Comunicaciones, Ampliación y Conservación de la Infraestructura, Servicios Financieros y Finanzas Públicas.

OBRAS AFINES O COMPLEMENTARIAS SOBRE EL TEMA: Anuarios Estadísticos de los Estados.

SI REQUIERE INFORMACION MAS DETALLADA DE ESTA OBRA, FAVOR DE COMUNICARSE A:

Instituto Nacional de Estadística, Geografía e Informática

Dirección General de Difusión

Dirección de Atención a Usuarios y Comercialización

Av. Héroe de Nacozari Núm. 2301 Sur

Fracc. Jardines del Parque, CP 20270

Aguascalientes, Ags. México

TELEFONOS: 01 800 490 59 00 Y 01 (49) 18 29 98

<http://www.inegi.gob.mx>

usuario@cis.inegi.gob.mx

DR © 1999, **Instituto Nacional de Estadística,**

Geografía e Informática

Edificio Sede

Av. Héroe de Nacozari Núm. 2301 Sur

Fracc. Jardines del Parque, CP 20270

Aguascalientes, Ags.

<http://www.inegi.gob.mx>

usuario@cis.inegi.gob.mx

Calvillo

Estado de Aguascalientes

Cuaderno Estadístico Municipal

Edición 1998

Impreso en México

ISBN 970-13-2287-8

Presentación

El **Instituto Nacional de Estadística, Geografía e Informática (INEGI)** y el **Gobierno del Estado de Aguascalientes**, presentan el **Cuaderno Estadístico Municipal de Calvillo**, Edición 1998, documento que forma parte de una serie que comprende a municipios seleccionados del país y a las delegaciones del Distrito Federal, proyecto que sustituye y da continuidad al de Cuadernos de Información Básica para la Planeación Municipal (o Delegacional) promovido también por el **INEGI**.

Esta publicación y la serie en su conjunto, integran y difunden -a partir de un marco geográfico de referencia- estadística relevante sobre la magnitud, estructura y comportamiento de fenómenos de interés general, de los ámbitos sociodemográfico y económico, combinando para ello estadística censal recientemente generada, con la producida a través de registros administrativos y que en su mayor parte corresponde a 1997.

Con este esfuerzo de integración y difusión de estadística, se pretende contribuir al conocimiento y análisis de los fenómenos que se abordan, así como al desarrollo de los sistemas estatales y municipales de información y, en paralelo, al mejoramiento del servicio público en la materia.

Es oportuno destacar que la publicación se debe a la corresponsabilidad de diversas instituciones de los tres niveles de gobierno -incluido el propio **Instituto**-, instancias que proporcionaron y validaron los datos que conforman cada uno de los apartados del Cuaderno.

Finalmente, el **INEGI**, a través de la **Dirección Regional Centro-Norte**, y el **Gobierno del Estado de Aguascalientes**, por medio del **Comité de Planeación para el Desarrollo del Estado (COPLADE)**, manifiestan su reconocimiento a las instituciones participantes y las invitan, de igual forma que a los usuarios en general, a hacer llegar todas aquellas observaciones y sugerencias para mejorar futuras publicaciones de esta naturaleza y, consecuentemente, cubrir en forma más adecuada las necesidades de información estadística.

Las observaciones, sugerencias y comentarios que se hagan a la presente publicación, podrán enviarse a las siguientes oficinas:

DIRECCION REGIONAL CENTRO-NORTE DEL INEGI

Av. Venustiano Carranza Núm. 1138

Fracc. Tequisquiapan

CP 78250 San Luis Potosí, S.L.P.

Tels. 01 (48) 13 14 77, 13 07 48 y 17 42 28

Fax 01 (48) 13 91 84

DIRECCION DE ESTADISTICAS SECTORIALES, ESTATALES Y REGIONALES. INEGI

Av. Héroe de Nacozari Núm. 2301 Sur, Acceso 11, 2o. Piso

Fracc. Jardines del Parque

CP 20270 Aguascalientes, Ags.

Tels. 01 (49) 18 24 44 y 16 68 04

Fax 01 (49) 16 19 53

Instituciones que Proporcionaron Información

Siglas Utilizadas

Comisión Estatal de Desarrollo Económico y Comercio Exterior de Gobierno del Estado	
Comisión Federal de Electricidad	CFE
Comisión Nacional del Agua	CNA
Comisión para el Desarrollo Agropecuario del Estado de Aguascalientes	
Comité de Información Estadística y Geográfica del Sector Agropecuario del Estado	
Comité de Planeación para el Desarrollo del Estado	
Compañía Nacional de Subsistencias Populares	CONASUPO
Coordinación General de los Servicios Nacionales de Estadística, Geografía e Informática (Actualmente INEGI)	CGSNEGI
Dirección de Seguridad Pública y Vialidad Municipal	
Instituto de Educación de Aguascalientes	IEA
Instituto de la Vivienda en el Estado de Aguascalientes	IVEA
Instituto de Salud del Estado de Aguascalientes	ISEA
Instituto Mexicano del Seguro Social	IMSS
Instituto Nacional de Estadística, Geografía e Informática	INEGI
Instituto Nacional para la Educación de los Adultos	INEA
Presidencia Municipal de Aguascalientes	
Presidencia Municipal de Asientos	
Presidencia Municipal de Calvillo	
Presidencia Municipal de Cosío	
Presidencia Municipal de Jesús María	
Presidencia Municipal de El Llano	
Presidencia Municipal de Pabellón de Arteaga	
Presidencia Municipal de Rincón de Romos	
Presidencia Municipal de San Francisco de los Romo	
Presidencia Municipal de San José de Gracia	
Presidencia Municipal de Tepezalá	
Procuraduría General de Justicia del Estado	
Procuraduría General de la República	
Secretaría de Agricultura, Ganadería y Desarrollo Rural	
Secretaría de Comercio y Fomento Industrial	SECOFI
Secretaría de Comunicaciones y Transportes	SCT
Secretaría de Desarrollo Social	SEDESOL
Secretaría de Finanzas de Gobierno del Estado	
Secretaría de Medio Ambiente, Recursos Naturales y Pesca	
Secretaría del Trabajo y Previsión Social	
Servicio Postal Mexicano	
Telecomunicaciones de México	TELECOMM

Otras Siglas

Almacenadora Centro Occidente, Sociedad Anónima	ACO
Bodegas Rurales Conasupo, Sociedad Anónima de Capital Variable	BORUCONSA
Consejo Nacional de Fomento Educativo	CONAFE
Fideicomiso Fondo Nacional de Habitaciones Populares	FONHAPO
Fondo de Operación y Financiamiento Bancario a la Vivienda	FOVI

Otras Siglas

Almacenadora Centro Occidente, Sociedad Anónima	ACO
Bodegas Rurales Conasupo, Sociedad Anónima de Capital Variable	BORUCOSA
Consejo Nacional de Fomento Educativo	CONAFE
Instituto de Seguridad y Servicios Sociales de los Trabajadores del Estado	ISSSTE
Instituto de Seguridad y Servicios Sociales para los Servidores Públicos del Estado de Aguascalientes	ISSSSPEA
Leche Industrializada Conasupo, Sociedad Anónima de Capital Variable	LICONSA
Población Económicamente Activa	PEA
Población Económicamente Inactiva	PEI
Secretaría de Educación Pública	SEP
Sistema de Distribuidoras Conasupo, Sociedad Anónima de Capital Variable	DICONSA
Sistema Estatal para el Desarrollo Integral de la Familia	DIF

Signos y Símbolos

ND	No disponible
NS	No significativo
NA	No aplicable
C	Cifra confidencial
/	Señalamiento a pie de cuadro
-	Cero
R/	Cifras revisadas

División Geoestadística Municipal

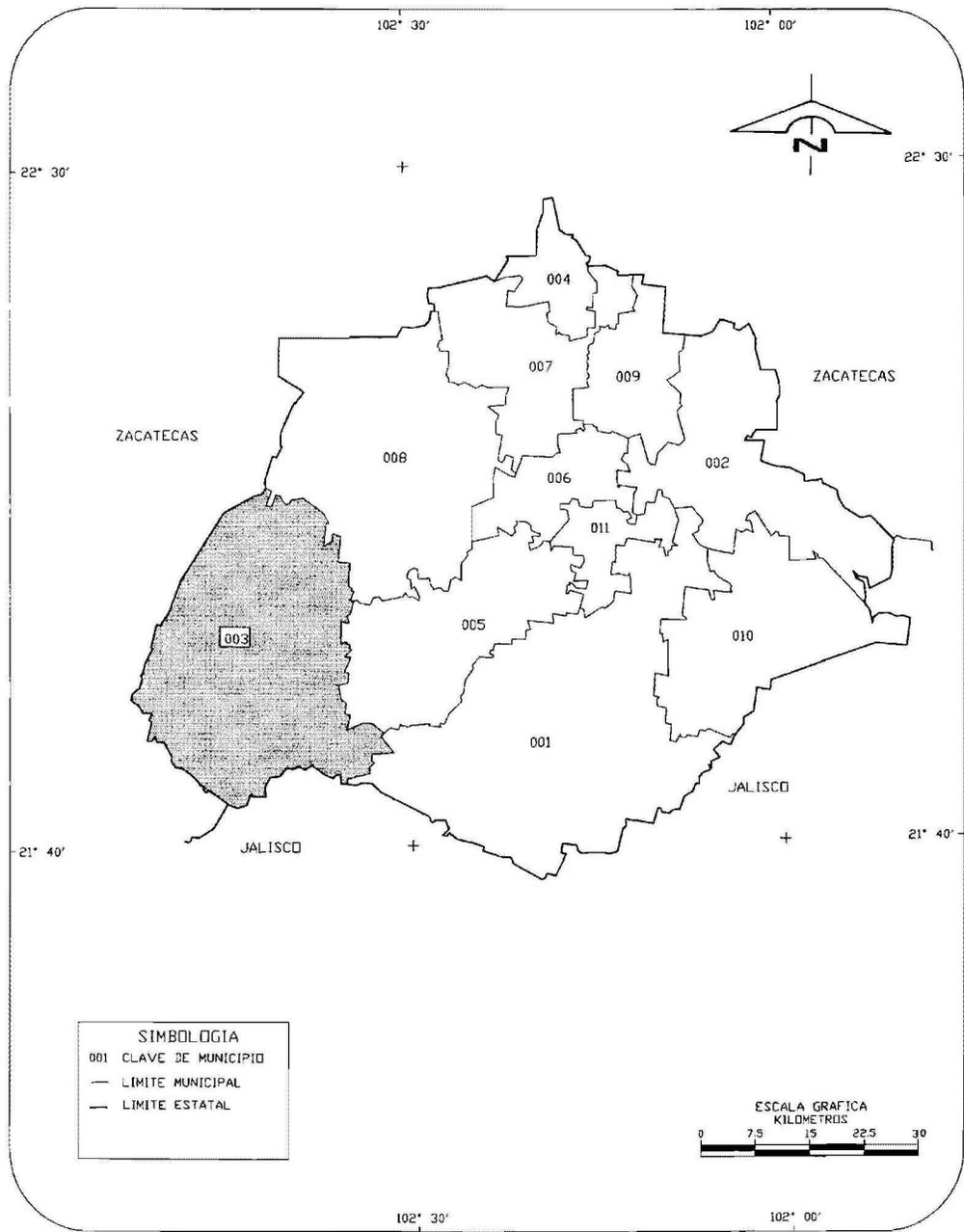

NOTA: Los límites fueron trazados por el INEGI con el fin de captar y presentar información estadística y no necesariamente coinciden con los político-administrativos.

FUENTE: INEGI. Marco Geoestadístico, 1995. Inédito.

DIVISION GEOESTADISTICA MUNICIPAL

CLAVE	NOMBRE	CLAVE	NOMBRE
001	Aguascalientes	007	Rincón de Romos
002	Asientos	008	San José de Gracia
003	Calvillo	009	Tepezalá
004	Cosío	010	Llano, El
005	Jesús María	011	San Francisco de los
006	Pabellón de Arteaga		Romo

Índice General

Introducción	XI
1. Aspectos Geográficos	1
2. Estado y Movimiento de la Población	21
3. Vivienda y Servicios Básicos	35
4. Salud	43
5. Educación	53
6. Seguridad y Orden Público	63
7. Empleo	71
8. Información Económica Agregada	81
9. Agricultura	93
10. Ganadería	101
11. Silvicultura	107
12. Pesca	111
13. Industria	115
14. Comercio	123
15. Turismo	129
16. Transportes y Comunicaciones	133
17. Ampliación y Conservación de la Infraestructura	139
18. Servicios Financieros	145
19. Finanzas Públicas	149
Glosario	153

Introducción

El **Instituto Nacional de Estadística, Geografía e Informática (INEGI)** consciente de la necesidad que existe en los sectores público, privado, social y académico, tanto a nivel central, como en las entidades federativas y en los municipios, de disponer de estadística continua con desagregación a nivel estatal y municipal, sobre la magnitud, distribución, estructura y comportamiento de los fenómenos sociales y económicos que se registran en esos ámbitos geográficos, ha venido impulsando la ejecución de los **Anuarios Estadísticos de los Estados (AEE)**, proyecto de alcance nacional, orientado precisamente a contribuir en la cobertura de esas necesidades, y a través del cual, contando con la corresponsabilidad de Gobiernos de los Estados y de las propias instituciones fuente, se busca entre otros aspectos, establecer flujos permanentes de información de los generadores hacia los usuarios, así como conformar un acervo estadístico básico, que permita la realización de otros proyectos, que al igual que éste, impulsen el desarrollo de los sistemas estatales y municipales de información y la consolidación del servicio público en la materia.

Dentro de esos proyectos para los cuales serviría de plataforma el acervo estadístico logrado por los anuarios, pueden señalarse, por ejemplo, dos tipos: a) aquéllos que explotan la información disponible a través de la construcción de series de tiempo e indicadores, incorporando o no análisis descriptivo y b) aquéllos encaminados hacia un análisis estructural más profundo, como sería el caso de la contabilidad económica a nivel de entidad federativa.

Justamente, el proyecto de **Cuadernos Estadísticos Municipales y Delegacionales (CEMyD)**, que también es promovido por el **INEGI** en un esquema de corresponsabilidad con autoridades y fuentes locales, corresponde a ese primer grupo que se indica, por lo cual constituye la concreción del planteamiento descrito. En otras palabras, los **CEMyD** vienen a confirmar la importancia de los **AEE**, dentro de los esfuerzos para avanzar en la cobertura de necesidades en materia de información estadística, desagregada a la unidad mínima desde el punto de vista político-administrativo.

Se puede decir, entonces, que los Anuarios y los Cuadernos son productos integralmente complementarios, lo cual se da en los siguientes aspectos: a) Concepción general de los proyectos y objetivos que se persiguen; b) Contenido temático; c) Cobertura de categorías y variables; d) Fuentes documentales e institucionales; e) Cobertura temporal y espacial de los datos; f) Normatividad aplicada; g) Herramientas para la sistematización de la información; h) Esquema operativo; i) Capacitación de los recursos humanos y j) Cobertura de usuarios.

Cabe señalar que este proyecto de **CEMyD** tiene su antecedente en los **Cuadernos de Información Básica para la Planeación Municipal (o Delegacional)**, al cual sustituye y da continuidad, enriqueciendo contenidos y ofreciendo a los usuarios productos de mayor calidad y oportunidad, mismos que además están diseñados para facilitar el análisis de la estadística que se presenta.

En este sentido, conviene destacar que el nuevo Cuaderno se caracteriza por lo siguiente: incorporación de estadística de los últimos censos nacionales (Población, Económicos y Agropecuarios); combinación de estadísticas básicas con indicadores seleccionados, incluyendo las fórmulas aplicadas; manejo de series históricas y comparativos entre dos años de referencia; señalamiento de la participación de un municipio en los totales estatales; incorporación de elementos gráficos para facilitar la comprensión de los datos y, a partir de la edición 1997, integración de un glosario para poner a disposición del usuario la definición de los principales conceptos.

El contenido específico del Cuaderno está organizado bajo una estructura temática que inicia con un marco geográfico a manera de referencia del medio físico, continúa con los temas de población y su dinámica; luego se abordan tres temas básicos relacionados al bienestar de aquélla, como son vivienda, salud y educación; posteriormente se incluye un tema relativo a la impartición de justicia y en seguida el de empleo y salarios, como preámbulo de los temas eminentemente económicos. Dentro de estos últimos, primero se considera un apartado en el que de manera integrada y agregada, se presenta la información de los Censos Económicos y del Agropecuario y Ejidal, proporcionando con esto, un panorama del conjunto de las actividades económicas; posteriormente se va abordando, a partir de estadísticas de registros administrativos, cada uno de los temas específicos que corresponden a las actividades primarias, secundarias y terciarias que se desarrollan localmente.

Si bien se desarrollan todos estos temas, conviene señalar que en ningún caso ello se hace de manera exhaustiva, lo que obedece a dos motivos: a) Previamente se estableció que el contenido del Cuaderno debería limitarse a las estadísticas más representativas de cada tema y b) Sólo para algunas categorías y variables existe abundante estadística con desagregación municipal. Esto únicamente se da tratándose de información censal, pero no en el caso de registros administrativos, sin embargo, en cuanto a éstos se tiene considerada la posible incorporación de nuevos cuadros y/o gráficas a fin de cubrir más adecuadamente algunos temas para los cuales por ahora no se dispuso de información suficiente.

Relacionado con esto último, es oportuno mencionar que la información que se ofrece en el presente Cuaderno, deriva de sistemas de registro y generación de estadísticas, cuyo grado de desarrollo presenta diferencias de una institución a otra, lo cual determina una problemática particular de disponibilidad de datos, así como de

revisión, adecuación y homogeneización de tabulados, problemática que no siempre es posible superar de manera satisfactoria. No obstante, debe enfatizarse que con este tipo de proyectos (Anuarios y Cuadernos) realizados bajo un esquema de corresponsabilidad entre promotores, coordinadores y fuentes generadoras de la estadística, es como podrán ir superándose los resultados, más aún si a ese esfuerzo se suman las sugerencias y opiniones de los usuarios, sean o no especialistas en cada uno de los temas que se abordan.

Nota Aspectos Geográficos

Este capítulo contiene información básica para que el lector pueda ubicar geográficamente los fenómenos socioeconómicos expresados en los datos estadísticos.

El contorno municipal de los mapas que se presentan en este capítulo, se basa en el Marco Geoestadístico del Censo de Población y Vivienda 1995.

Los valores de coordenadas geográficas en los cuadros 1.1, 1.2 y 1.3 están aproximados a minutos y los de altitud a decenas de metros. En el concepto OTRO, del cuadro 1.8 y en las clases no aptas del cuadro 1.9, se incluye zona urbana.

En los mapas, generalmente, no se muestran áreas con superficie menor a 1.56 kilómetros cuadrados.

Para mayor información sobre la geografía municipal se sugiere consultar, adicionalmente, a las fuentes utilizadas, otras publicaciones editadas por el INEGI, entre las que se encuentran: cartografía geológica, de uso del suelo y vegetación, edafológica y de uso potencial a escala, 1: 50 000.

Nota Aspectos Estadísticos

La información que se presenta en los capítulos 2, 3, 5 y 7, cuya fuente son los Censos y el Censo de Población y Vivienda, está referida a las fechas del momento censal específico en cada año, las cuales se relacionan a continuación; asimismo, se indican las cifras que se utilizan en el cálculo de las tasas de crecimiento de la población y corresponden al número de años intercensales considerados.

AÑO	FECHA	PERIODO INTERCENSAL (Número de años considerados)
1950	06 de junio de 1950	
1960	08 de junio de 1960	10.0137
1970	28 de enero de 1970	09.6466
1980	04 de junio de 1980	10.3562
1990	12 de marzo de 1990	09.7753
1995	05 de noviembre de 1995	05.6534

1. Aspectos Geográficos

1.1 Ubicación Geográfica	3
1.2 Localidades Principales	3
1.3 Elevaciones Principales	4
1.4 Fisiografía	4
1.5 Geología	4
1.6 Climas	5
1.6.1 Estaciones Meteorológicas	5
1.6.2 Temperatura Media Anual	5
1.6.2.1 Temperatura Media Mensual	6
1.6.3 Precipitación Total Anual	7
1.6.3.1 Precipitación Total Mensual	7
1.6.4 Días con Heladas	8
1.7 Regiones, Cuencas y Subcuencas Hidrológicas	9
1.7.1 Corrientes de Agua	9
1.7.2 Cuerpos de Agua	9
1.8 Agricultura y Vegetación	10
1.9 Uso Potencial de la Tierra	10
Mapas	
1 Infraestructura para el Transporte	11
2 Orografía	12
3 Fisiografía	13
4 Geología	14
5 Climas	15
6 Hidrografía	16
7 Agricultura y Vegetación	17
8 Uso Potencial Agrícola	18
9 Uso Potencial Pecuario	19

1. ASPECTOS GEOGRAFICOS

UBICACION GEOGRAFICA

CUADRO 1.1

Coordenadas geográficas extremas	Al norte 22° 07', al sur 21° 43' de latitud norte; al este 102° 31', al oeste 102° 52' de longitud oeste.
Porcentaje territorial	El municipio de Calvillo representa el 17.0 % de la superficie del estado.
Colindancias	El municipio de Calvillo colinda al norte con el estado de Zacatecas y el municipio de San José de Gracia; al este con los municipios de San José de Gracia, Jesús María y Aguascalientes; al sur con los estados de Jalisco y Zacatecas; al oeste con el estado de Zacatecas.

FUENTE: INEGI. Marco Geoestadístico, 1995. Inédito.

LOCALIDADES PRINCIPALES

CUADRO 1.2

NOMBRE (a)	LATITUD NORTE Grados Minutos (b)		LONGITUD OESTE Grados Minutos (b)		ALTITUD msnm (b)
	Calvillo a/	21	51	102	
Ojocaliente	21	53	102	40	1 690
Cuervero, El -Cuerveros-	21	52	102	41	1 660
Malpaso	21	52	102	40	1 700
Labor, La	21	58	102	42	1 740
San Tadeo	21	55	102	42	1 700
Chiquihuitero -San Isidro-	21	52	102	41	1 680
Jaltiche de Arriba	21	46	102	47	1 600

a/ Cabecera Municipal

msnm: metros sobre el nivel del mar.

FUENTE: (a) INEGI. Aguascalientes. Censo de Población y Vivienda 1995. Resultados Definitivos. Tabulados Básicos.

(b) INEGI. Carta Topográfica, 1:50 000.

NOMBRE	LATITUD NORTE		LONGITUD OESTE		ALTITUD msnm
	Grados	Minutos	Grados	Minutos	
Cerro La Campana	21	46	102	39	2 700
Cerro Los Díaz	21	47	102	38	2 640
Cerro La Cantera	22	02	102	45	2 580
Cerro Monte Prieto	22	02	102	38	2 550
Cerro Gordo	21	58	102	48	2 480
Cerro La Leonera	22	00	102	45	2 370
Cerro Prieto	21	48	102	34	2 340
Cerro Alto	21	51	102	36	2 120
Cerro La Cruz	21	49	102	41	1 980

msnm: metros sobre el nivel del mar

FUENTE: INEGI. Carta Topográfica, 1:50 000.

FISIOGRAFIA

CUADRO 1.4

PROVINCIA CLAVE	SUBPROVINCIA CLAVE	NOMBRE	SISTEMA DE TOPOFORMAS		% DE LA SUPERFICIE MUNICIPAL	
			CLAVE	NOMBRE		
III	Sierra Madre Occidental	17	Sierras y Valles Zacatecanos	103	Sierra con mesetas	23.27
				220	Lomerío con cañadas	1.57
				300	Meseta	41.61
				602	Valle con lomeríos	33.55

FUENTE: CGSNEGI. Carta Fisiográfica, 1:1 000 000.

GEOLOGIA

CUADRO 1.5

ERA CLAVE	PERIODO CLAVE	NOMBRE	ROCA O SUELO	UNIDAD LITOLÓGICA		% DE LA SUPERFICIE MUNICIPAL	
				CLAVE	NOMBRE		
C	Cenozoico	Q	Cuaternario	Suelo	(al)	Aluvial	3.09
					(r-ta)	Riolita-toba ácida	75.41
						(b)	Basalto
				(ar-cg)	Arenisca-conglomerado	21.10	

FUENTE: CGSNEGI. Carta Geológica, 1:250 000.

CLIMAS

CUADRO 1.6

TIPO O SUBTIPO	SIMBOLO	% DE LA SUPERFICIE MUNICIPAL
Templado subhúmedo con lluvias en verano, de menor humedad	C(w0)	30.64
Semiseco semicálido	BS1h	32.80
Semiseco templado	BS1k	36.56

FUENTE: CGSNEGI. Carta de Climas, 1:1 000 000.

ESTACIONES METEOROLOGICAS

CUADRO 1.6.1

CLAVE	ESTACION	LATITUD NORTE			LONGITUD OESTE			ALTITUD msnm
		Grados	Minutos	Segundos	Grados	Minutos	Segundos	
01-003	Calvillo	21	50	45	102	44	14	1 702
01-025	Presa La Codorniz	21	59	44	102	40	29	1 783

msnm: metros sobre el nivel del mar.

FUENTE: CNA. Registro de temperatura y precipitación. Inédito.

TEMPERATURA MEDIA ANUAL
(Grados centígrados)

CUADRO 1.6.2

ESTACION	PERIODO	TEMPERATURA PROMEDIO	TEMPERATURA DEL AÑO MAS FRIO	TEMPERATURA DEL AÑO MAS CALUROSO
Calvillo	1960-1997	19.4	18.3	20.2
Presa La Codorniz	1963-1997	18.1	16.0	20.1

FUENTE: CNA. Registro mensual de temperatura media en °C. Inédito.

**TEMPERATURA MEDIA MENSUAL
(Grados centígrados)**

CUADRO 1.6.2.1

ESTACION Y CONCEPTO	PERIODO	MES											
		E	F	M	A	M	J	J	A	S	O	N	D
Calvillo	1997	12.9	15.7	18.6	17.4	20.1	22.4	22.3	21.5	21.4	18.4	17.1	13.4
Promedio	1960-1997	14.8	15.6	18.2	20.7	23.1	23.6	21.9	21.5	21.1	19.7	17.2	15.3
Año más frío	1995	11.1	11.2	17.0	18.8	23.0	23.7	21.2	20.5	20.3	18.1	18.1	17.1
Año más caluroso	1982	16.8	17.4	20.0	23.3	23.7	25.9	21.2	21.6	21.5	19.8	17.1	13.9
Presa La Codorniz	1997	13.0	15.1	17.5	17.0	20.0	22.0	20.9	21.1	20.3	17.1	16.3	12.9
Promedio	1963-1997	13.8	14.9	17.3	19.5	21.7	21.7	20.0	19.7	19.3	18.2	16.3	14.7
Año más frío	1976	12.1	13.6	16.8	17.6	19.3	20.5	17.1	17.6	17.4	15.6	11.9	12.3
Año más caluroso	1995	15.5	17.9	19.4	19.3	23.8	23.0	21.0	20.3	20.3	19.1	18.5	22.6

FUENTE: CNA. Registro mensual de temperatura media en °C. Inédito.

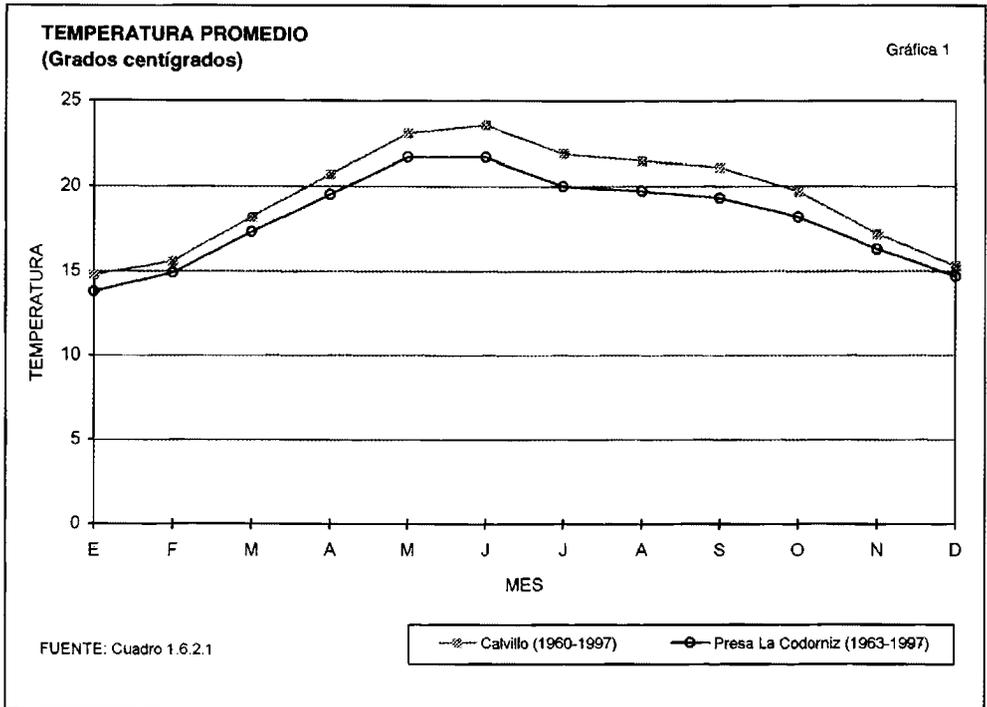

**PRECIPITACION TOTAL ANUAL
(Milímetros)**

CUADRO 1.6.3

ESTACION	PERIODO	PRECIPITACION PROMEDIO	PRECIPITACION DEL AÑO MAS SECO	PRECIPITACION DEL AÑO MAS LLUVIOSO
Calvillo	1960-1997	616.2	353.3	856.4
Presa La Codorniz	1964-1997	602.0	334.0	900.5

FUENTE: CNA. Registro mensual de precipitación pluvial en mm. Inédito.

**PRECIPITACION TOTAL MENSUAL
(Milímetros)**

CUADRO 1.6.3.1

ESTACION Y CONCEPTO	PERIODO	MES											
		E	F	M	A	M	J	J	A	S	O	N	D
Calvillo	1997	31.1	19.0	11.6	59.0	17.9	46.6	87.7	39.9	62.2	55.9	11.0	0.0
Promedio	1960-1997	21.9	10.3	1.3	10.0	14.2	84.6	155.2	146.0	102.5	41.3	15.3	13.6
Año más seco	1960	2.0	0.0	0.0	0.0	0.0	4.5	87.8	214.8	28.6	0.0	8.0	7.8
Año más lluvioso	1990	14.2	31.3	0.0	3.7	7.6	115.1	250.6	196.3	163.3	73.6	0.7	0.0
Presa La Codorniz	1997	21.7	12.8	14.4	53.3	10.2	77.2	106.5	31.9	37.3	55.3	15.1	1.3
Promedio	1964-1997	21.0	8.1	5.6	5.8	19.1	81.5	148.5	142.1	99.3	43.2	14.5	13.3
Año más seco	1969	14.7	2.4	0.0	0.0	5.6	31.3	141.6	53.7	20.5	42.6	4.9	16.7
Año más lluvioso	1990	8.6	32.6	3.7	0.8	31.4	112.1	232.3	320.0	90.8	68.2	0.0	0.0

FUENTE: CNA. Registro mensual de precipitación pluvial en mm. Inédito.

**PRECIPITACION TOTAL PROMEDIO
(Milímetros)**

Gráfica 2

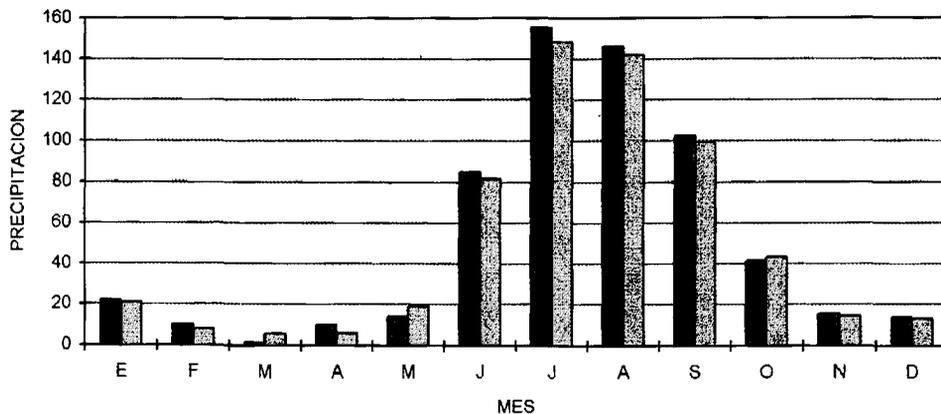

FUENTE: Cuadro 1.6.3.1

■ Calvillo (1960-1997) ▨ Presa La Codorniz (1964-1997)

DIAS CON HELADAS

CUADRO 1.6.4

ESTACION Y CONCEPTO	PERIODO	MES											
		E	F	M	A	M	J	J	A	S	O	N	D
Calvillo													
Total	1984-1997	72	49	28	8	0	0	0	0	0	2	16	48
Año con menos	1987	0	0	0	0	0	0	0	0	0	0	0	0
Año con más	1993	10	10	5	3	0	0	0	0	0	0	0	2
Presa La Codorniz													
Total	1984-1997	12	0	2	0	0	0	0	0	0	0	0	5
Año con menos a/	1996	0	0	0	0	0	0	0	0	0	0	0	0
Año con más	1997	4	0	0	0	0	0	0	0	0	0	0	4

a/ Se han registrado dos o más años que cumplen con esta característica. Sólo se presentan los datos del año más reciente
FUENTE: CNA. Registro de heladas. Inédito.

REGION		CUENCA		SUBCUENCA		% DE LA SUPERFICIE MUNICIPAL
CLAVE	NOMBRE	CLAVE	NOMBRE	CLAVE	NOMBRE	
RH12	Lerma-Santiago	I	R. Verde Grande	b	R. Aguascalientes	4.45
		J	R. Juchipila	b e	R. Juchipila-Jalpa R. Calvillo	0.54 95.01

FUENTE: CGSNEGI. Carta Hidrológica de Aguas Superficiales, 1:250 000.

CORRIENTES DE AGUA

CUADRO 1.7.1

NOMBRE	UBICACION	NOMBRE	UBICACION
Calvillo	RH12Je	Cebolletas	RH12Je
La Labor	RH12Je	Gil	RH12Je
El Tepozán	RH12Je	Las Carboneras	RH12Je
Rincón Verde	RH12Je	Los Adobes	RH12Je
Mezquitillos	RH12Je	Los Vázquez	RH12Je
Las Moras	RH12Je	Cerro Blanco	RH12Je
El Roble	RH12Je	Cerro Colorado	RH12Je
Las Cuevas	RH12Je	El Temascal	RH12Je
Grande	RH12Je	Palo Alto	RH12Je
El Ocote	RH12Je		

FUENTE: CGSNEGI. Carta Hidrológica de Aguas Superficiales, 1:250 000.
INEGI. Carta Topográfica, 1:50 000.

CUERPOS DE AGUA

CUADRO 1.7.2

NOMBRE	UBICACION	NOMBRE	UBICACION
P. Malpaso	RH12Je	P. El Pajarito	RH12Je
P. Peña Blanca	RH12Je	P. Los Salates	RH12Je
P. Ordeña Vieja	RH12Je	P. El Salitrillo	RH12Je
P. La Codorniz	RH12Je	B. Las Cabras	RH12Je
P. El Temascal	RH12Je	B. Los Adobes	RH12Je
P. El Cerro Blanco	RH12Je	B. Las Moras	RH12Je

FUENTE: CGSNEGI. Carta Hidrológica de Aguas Superficiales, 1:250 000.
INEGI. Carta Topográfica, 1:50 000.

CONCEPTO	NOMBRE CIENTIFICO	NOMBRE LOCAL	UTILIDAD
AGRICULTURA 19.97 % de la superficie municipal	<i>Psidium guajava</i>	Guayaba	Comestible
PASTIZAL 10.09 % de la superficie municipal	<i>Lycurus phleoides</i> <i>Muhlenbergia sp.</i>	Cola de zorra Zacatón, liendrilla	Forraje Forraje
BOSQUE 42.32% de la superficie municipal	<i>Quercus eduardii</i> <i>Quercus resinosa</i> <i>Quercus laeta</i> <i>Quercus potosina</i>	Encino colorado Roble Encino prieto Encino	Madera Madera Madera Madera
MATORRAL 27.10 % de la superficie municipal	<i>Prosopis sp.</i> <i>Bursera fagaroides</i> <i>Dodonaea viscosa</i>	Mezquite Papetillo amarillo Jarilla	Forraje Forraje Forraje
OTRO 0.52 % de la superficie municipal			

NOTA: Sólo se mencionan algunas especies útiles.
FUENTE: INEGI. Carta de Uso del Suelo y Vegetación, 1:250 000.

USO POTENCIAL DE LA TIERRA

CONCEPTO	CLASE O SUBCLASE		% DE LA SUPERFICIE MUNICIPAL
	CLAVE	DESCRIPCION	
USO AGRICOLA	A1	Mecanizada continua	18.54
	A2.2	De tracción animal continua	11.74
	A6	No aptas para la agricultura	69.72
USO PECUARIO	P1	Para el desarrollo de praderas cultivadas	11.98
	P2	Para el aprovechamiento de la vegetación de pastizal	2.45
	P3	Para el aprovechamiento de la vegetación natural diferente del pastizal	51.80
	P4	Para el aprovechamiento de la vegetación natural únicamente por el ganado caprino	33.25
	P6	No aptas para el uso pecuario	0.52

FUENTE: CGSNEGI. Uso Potencial, Agricultura 1:1000 000.
CGSNEGI. Uso Potencial, Ganadería 1:1000 000.

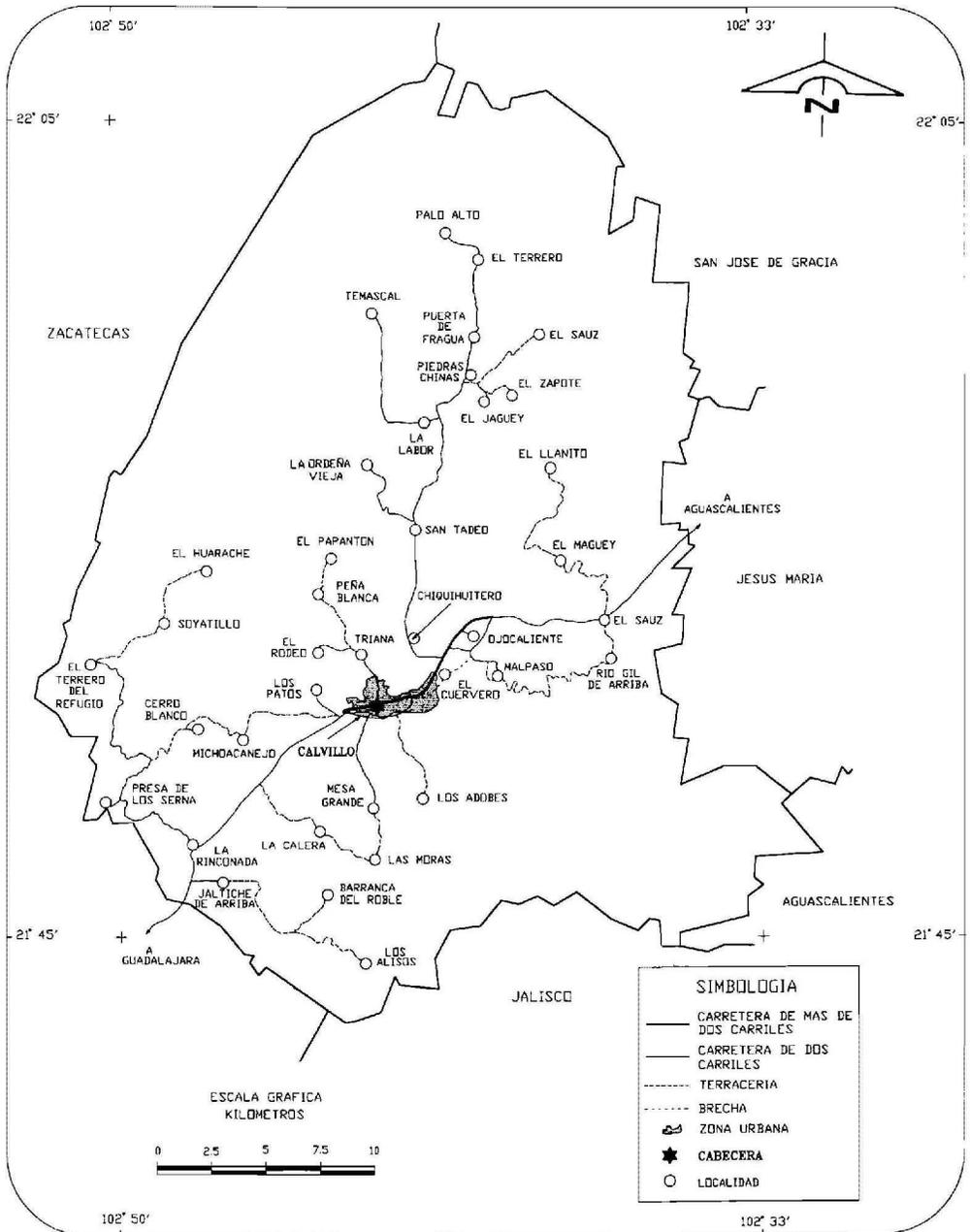

FUENTE: SCT. Aguascalientes, Mapa Turístico de Comunicaciones y Transportes. 1994.

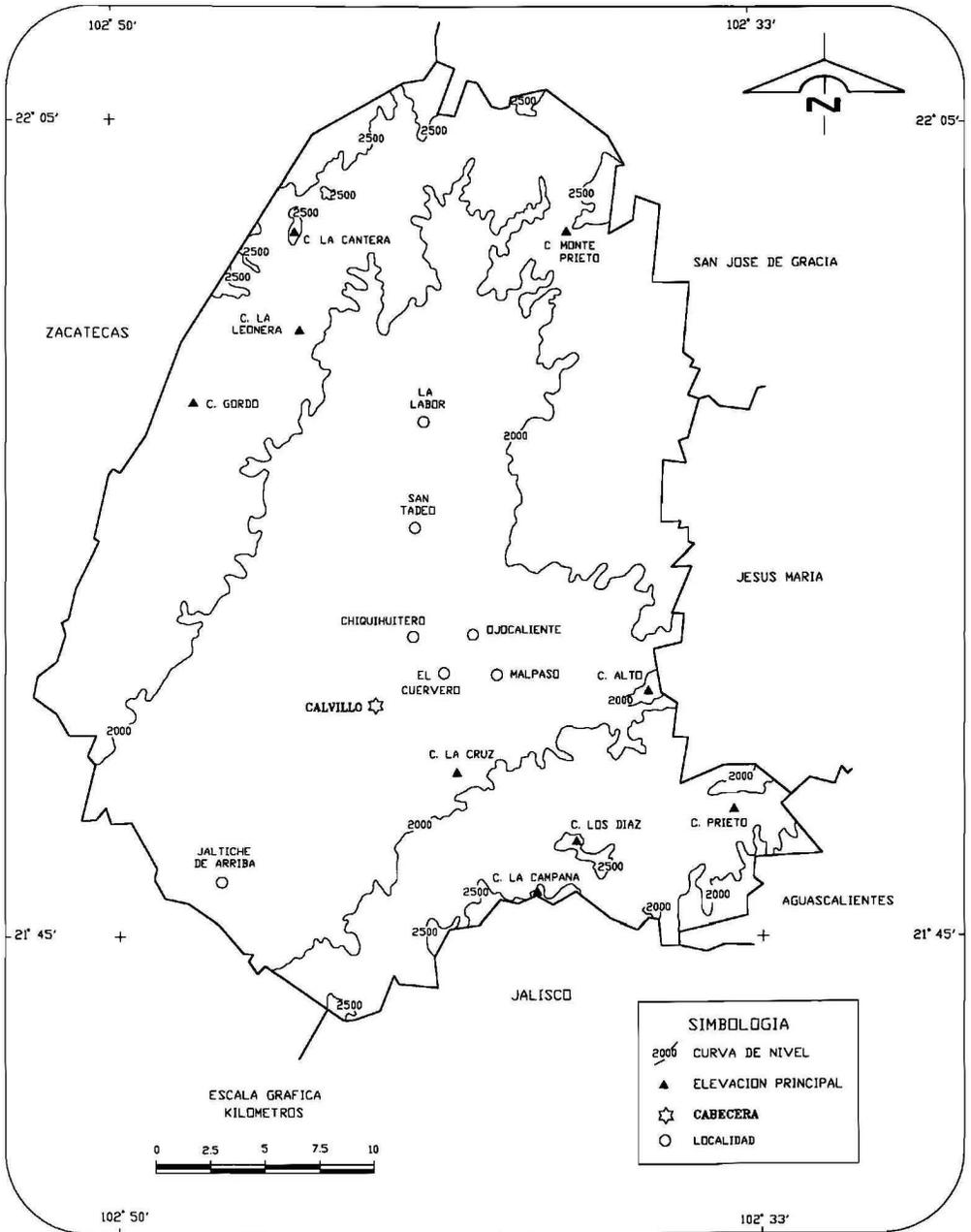

FUENTE: INEGI. Carta Topográfica, 1:50 000.

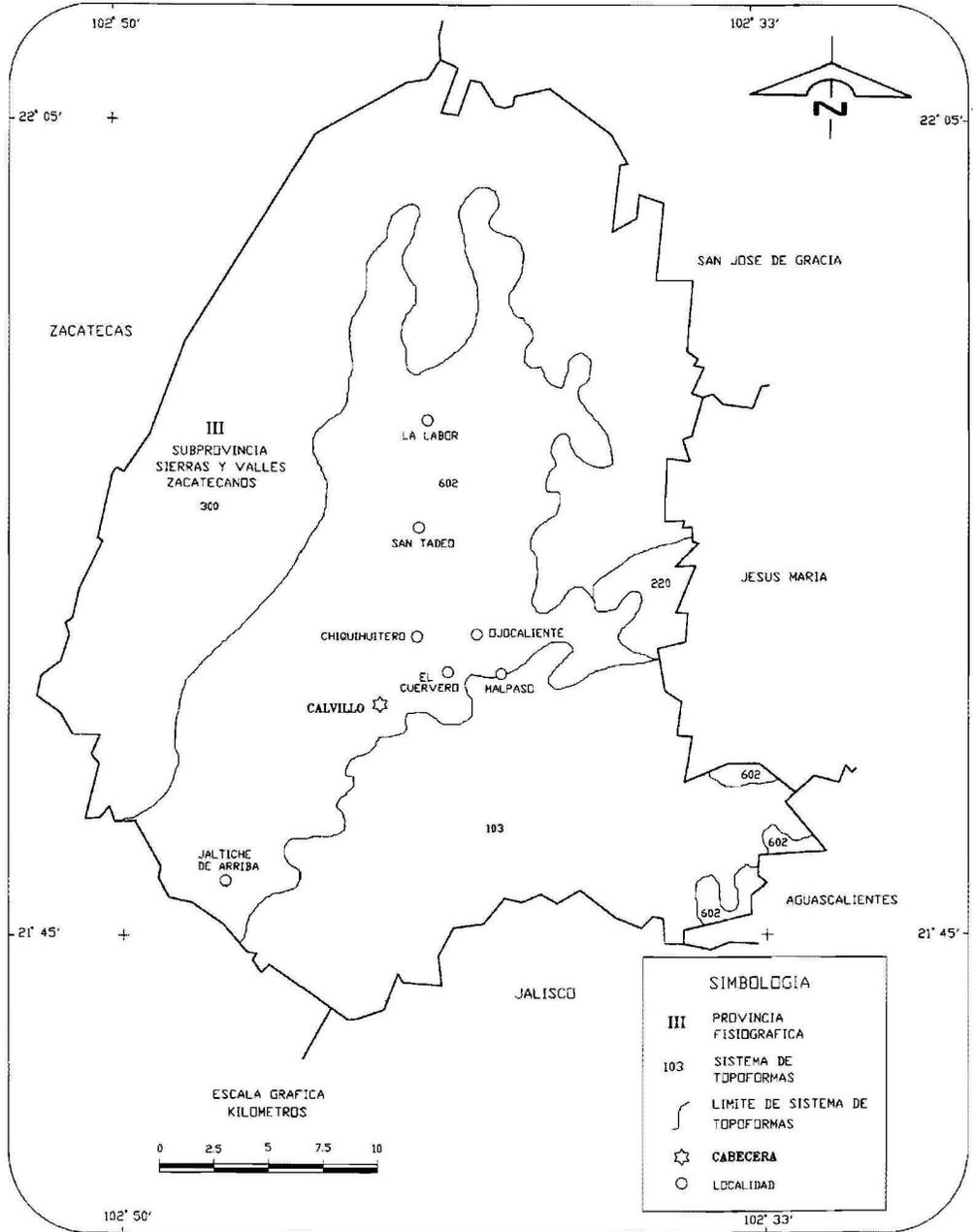

FUENTE: CGSNEGI. Carta Fisiográfica, 1:1 000 000.

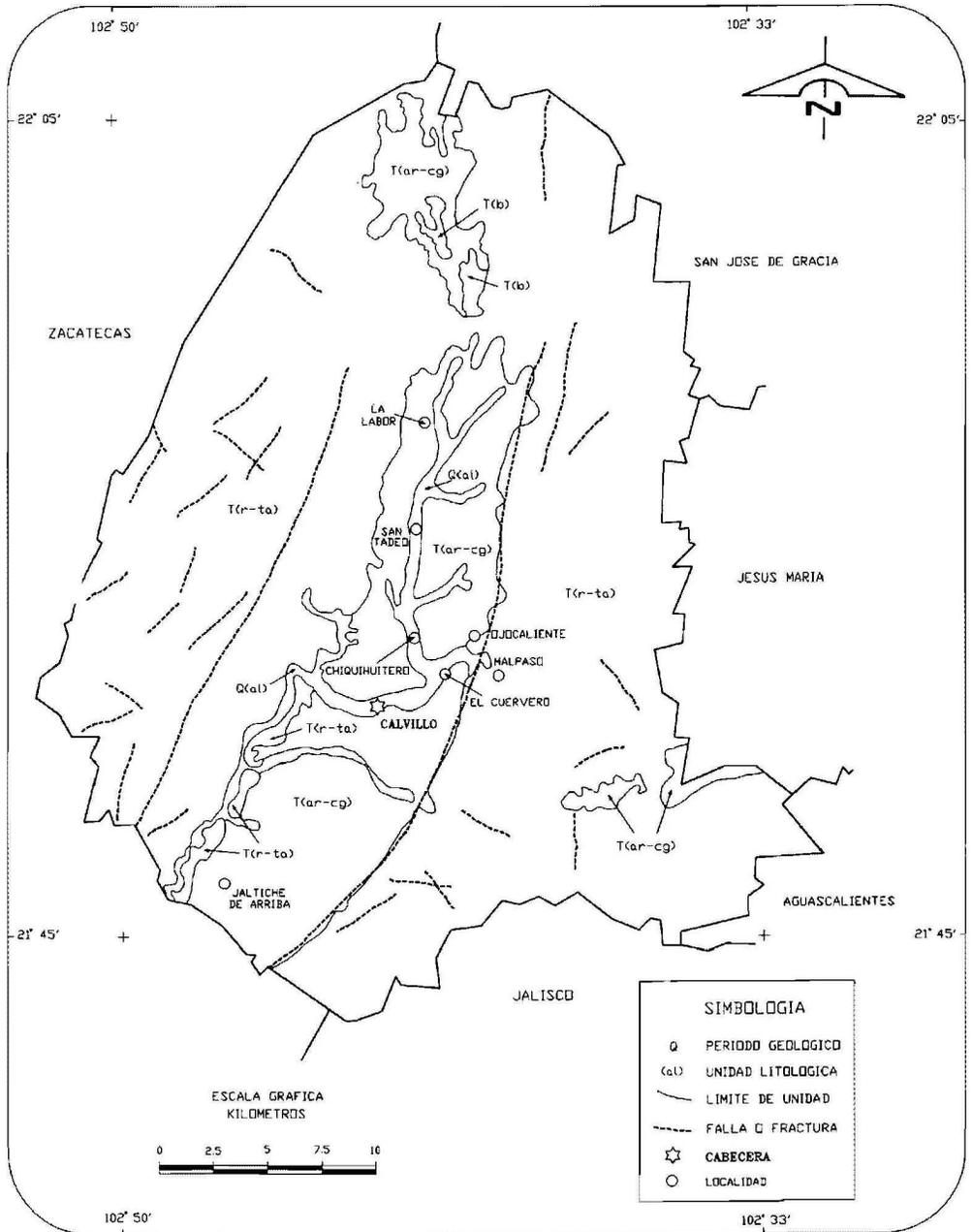

FUENTE: CGSNEGI. Carta Geológica, 1:250 000.

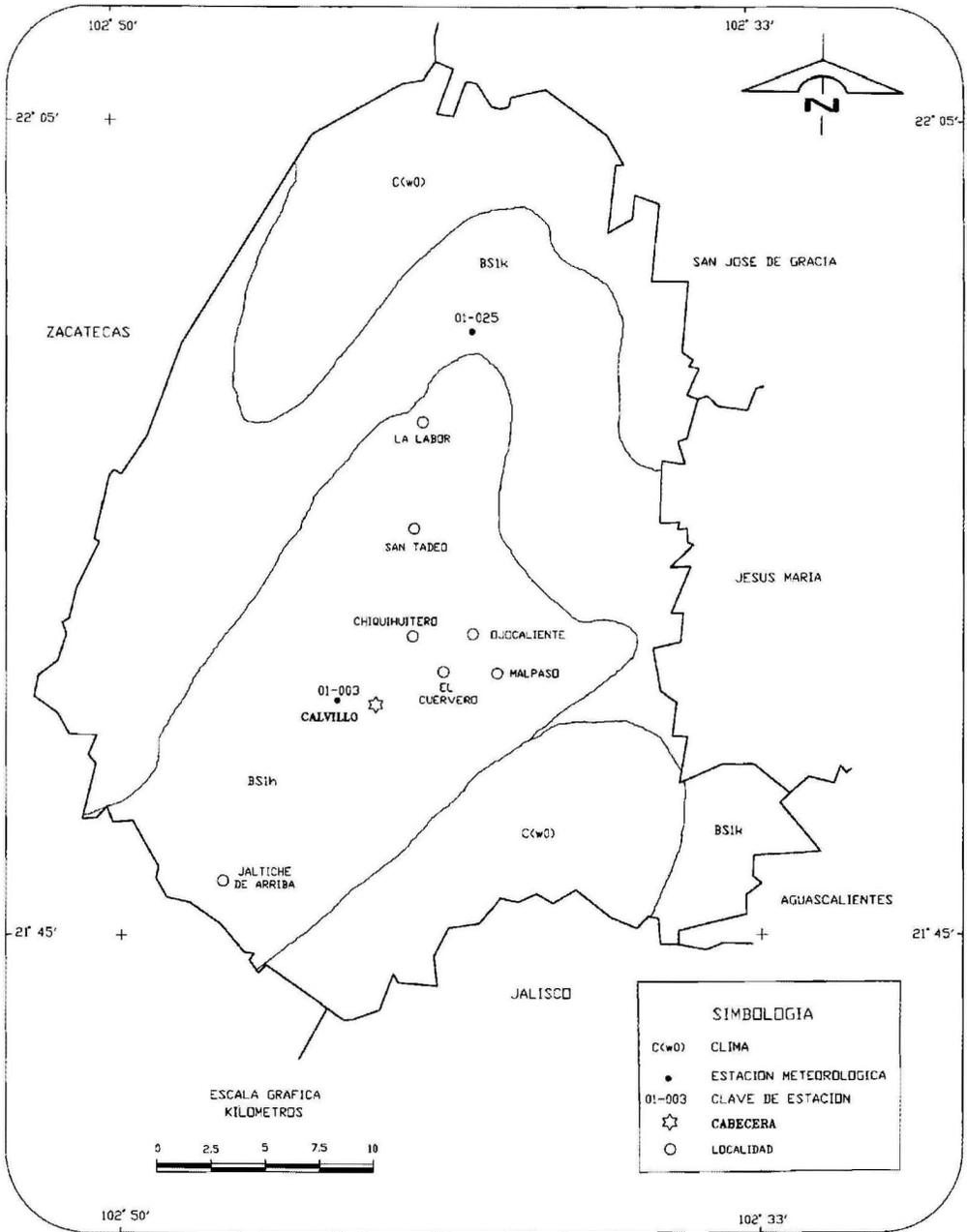

FUENTE: CGSNEGI. Carta de Climas, 1:1 000 000.

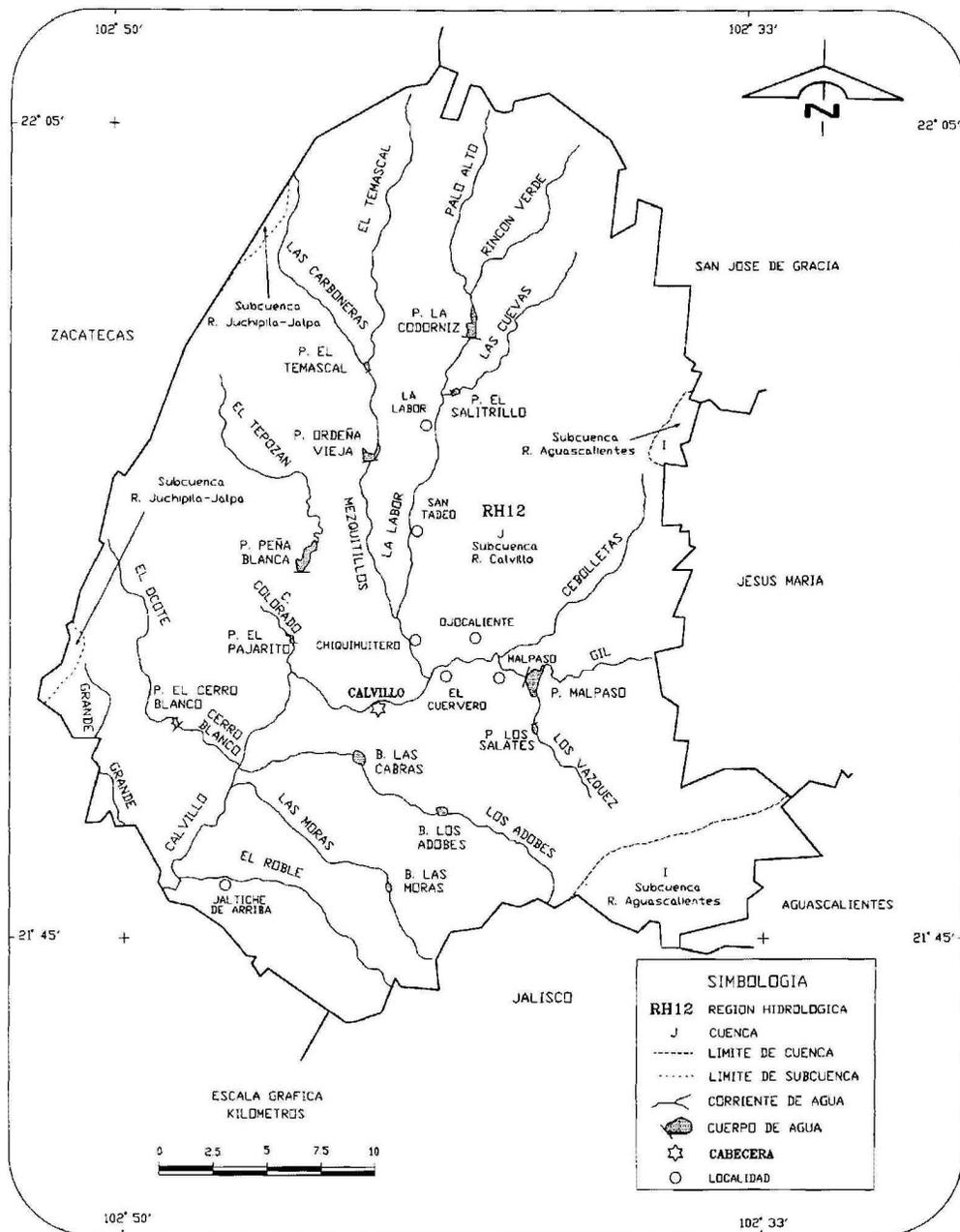

FUENTE: CGSNEGI. Carta Hidrológica de Aguas Superficiales, 1:250 000.

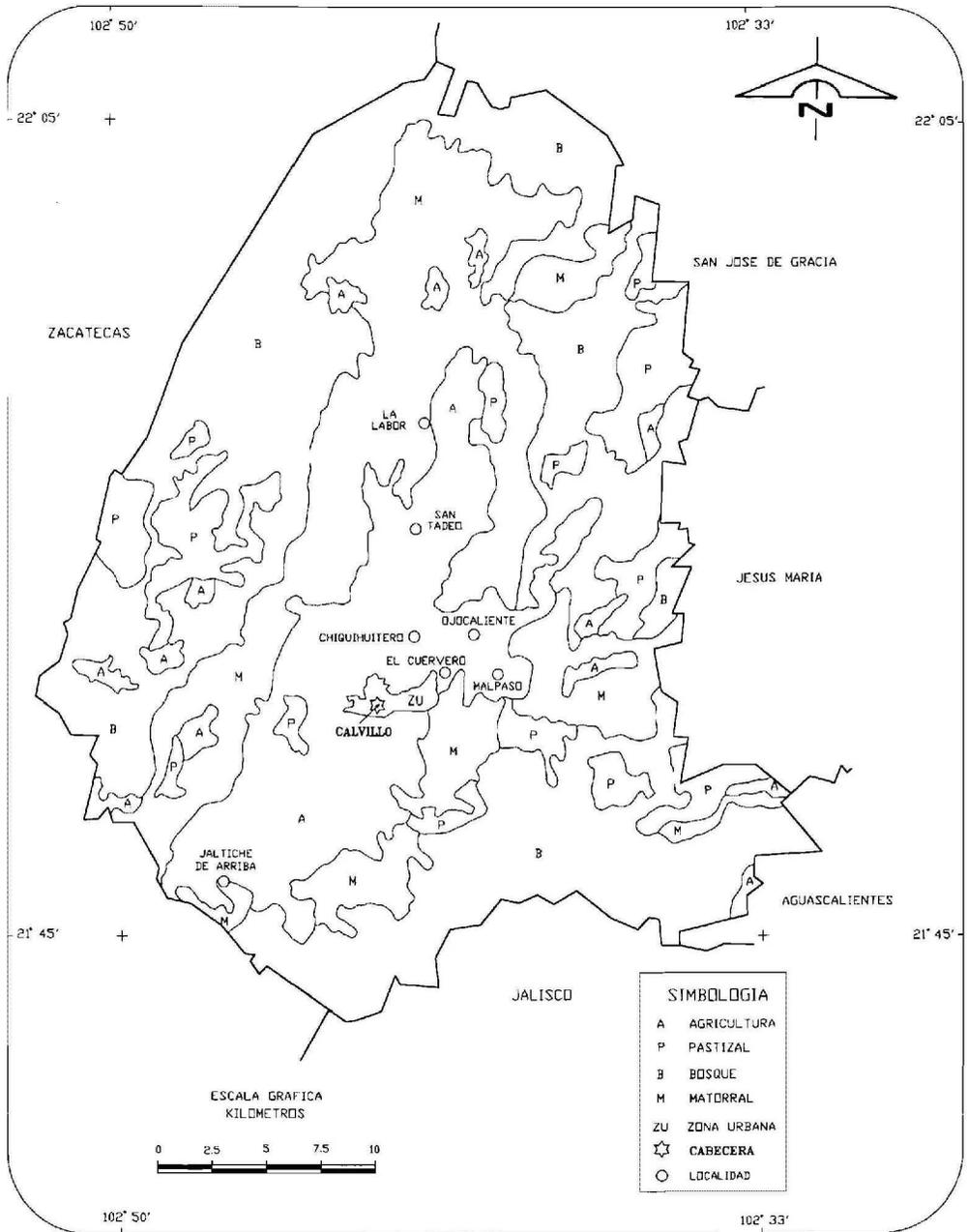

FUENTE: INEGI. Carta de Uso del Suelo y Vegetación, 1:250 000.

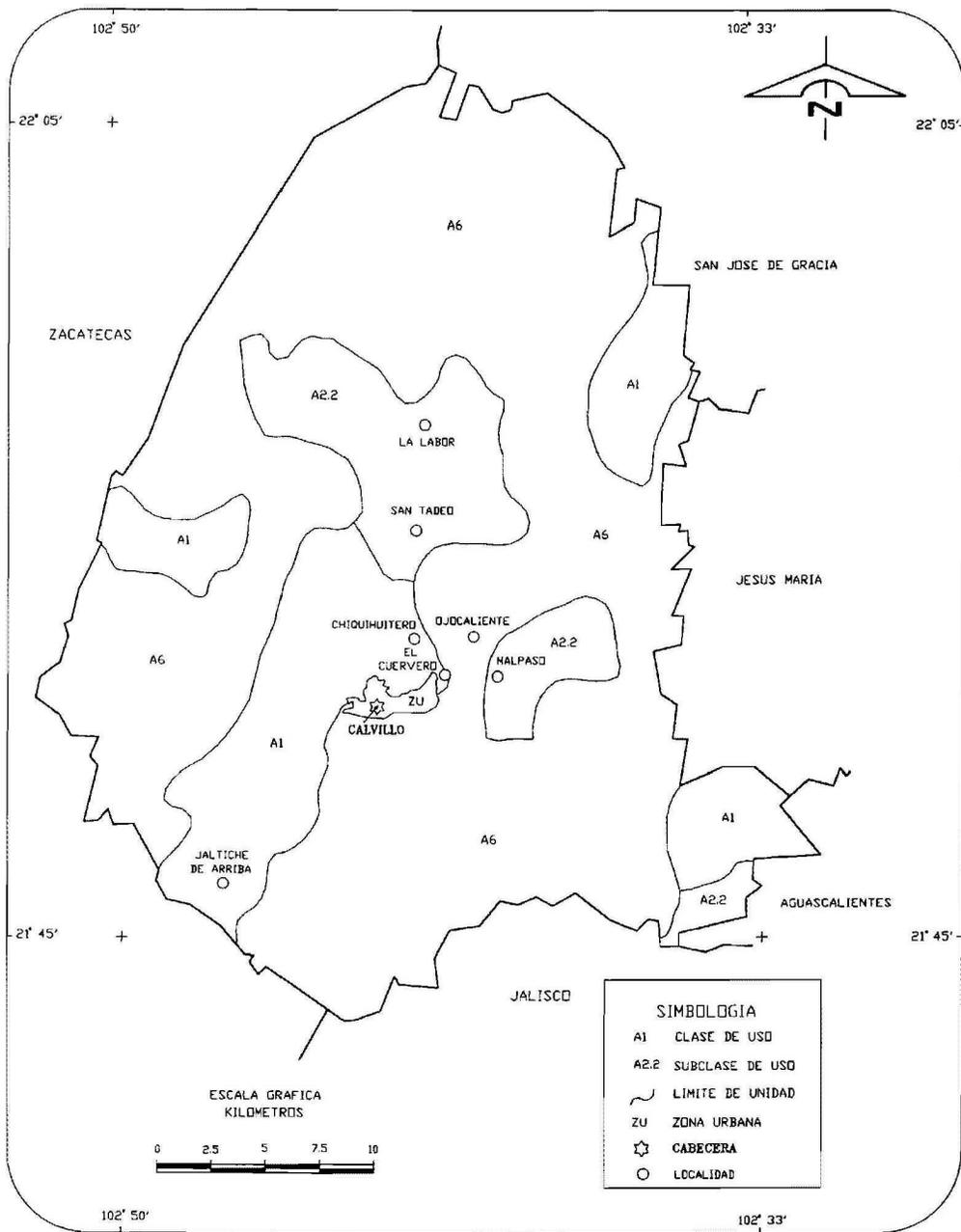

FUENTE: CGSNEGI. Uso Potencial, Agricultura, 1:1 000 000.

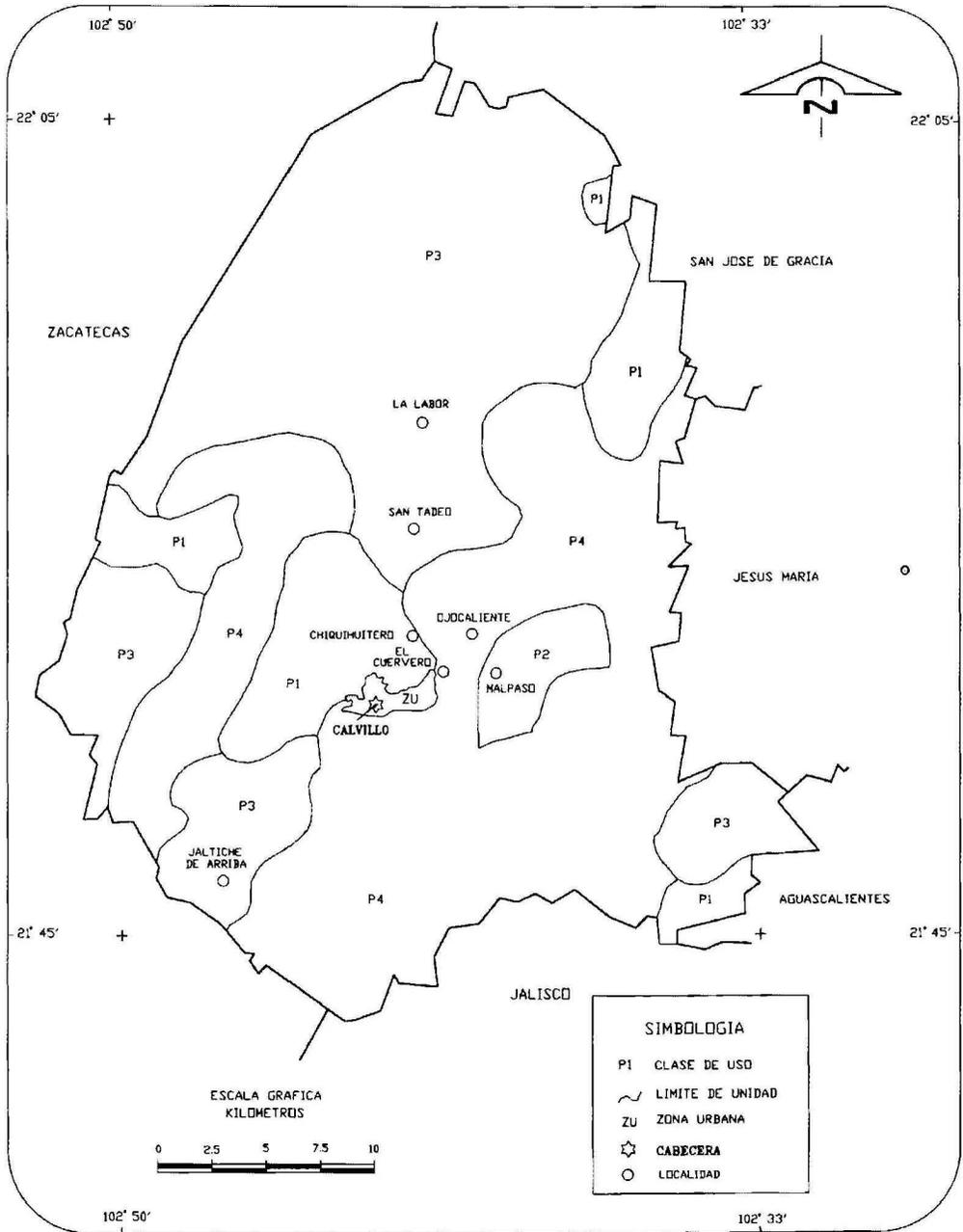

FUENTE: CGSNEGI. Uso Potencial, Ganadería, 1:1 000 000.

2. Estado y Movimiento de la Población

2.1	Población Total por Sexo 1950-1995	23
Gráfica 2.a	Tasa de Crecimiento Media Anual Intercensal 1950-95 (Porcentaje)	24
Gráfica 2.b	Índice de Masculinidad 1950-1995 (Varones por cada 100 mujeres)	24
Gráfica 2.c	Población Total por Sexo según Grupo Quinquenal de Edad 1990-1995 (Miles)	25
Gráfica 2.d	Población Total por Grandes Grupos de Edad 1990-1995 (Porcentaje)	25
2.2	Población Total por Sexo según Principales Localidades Al 5 de noviembre de 1995	26
Gráfica 2.e	Población Urbana y Rural según Grandes Grupos de Edad Al 5 de noviembre de 1995 (Porcentaje)	26
Gráfica 2.f	Población Total según Tipo de Localidad de Residencia 1950-1995 (Porcentaje)	27
2.3	Población Femenina de 12 Años y Más, con Hijos Nacidos Vivos, Total y Promedio de Hijos Nacidos Vivos según Grupo Quinquenal de Edad de la Mujer 1980-1990	27

Gráfica 2.g	Promedio de Hijos Nacidos Vivos por Mujer según Grupo Quinquenal de Edad de la Mujer 1980-1990	28
2.4	Nacimientos, Defunciones Generales y de Menores de Un Año, Matrimonios y Divorcios 1991-1997	29
Gráfica 2.h	Nacimientos y Defunciones Generales 1991-97	29
Gráfica 2.i	Tasas Brutas de Natalidad y Mortalidad 1990-1995 (Por mil)	30
Gráfica 2.j	Tasa de Mortalidad Infantil 1991-96 (Por mil)	30
Gráfica 2.k	Población de 12 Años y Más por Estado Civil Al 12 de marzo de 1990 (Porcentaje)	31
Gráfica 2.l	Población Total por Lugar de Nacimiento Al 12 de marzo de 1990 (Porcentaje)	31
2.5	Población de 5 Años y Más que Habla Lengua Indígena por Condición de Habla Española según Grupo Quinquenal de Edad 1990-1995	32
2.6	Población de 0 a 4 Años en Viviendas Cuyo Jefe Habla Alguna Lengua Indígena por Condición de Habla Española del Jefe según Tipo de Lengua del Jefe Al 5 de noviembre de 1995	32
Gráfica 2.m	Población por Tipo de Religión 1980-1990 (Porcentaje)	33

2. ESTADO Y MOVIMIENTO DE LA POBLACION

POBLACION TOTAL POR SEXO 1950-1995

CUADRO 2.1

AÑO	TOTAL	HOMBRES	PORCENTAJE	MUJERES	PORCENTAJE
1950					
ESTADO	188 075	91 533	48.7	96 542	51.3
MUNICIPIO	14 202	7 020	49.4	7 182	50.6
1960					
ESTADO	243 363	120 852	49.7	122 511	50.3
MUNICIPIO	19 758	10 015	50.7	9 743	49.3
1970					
ESTADO	398 142	167 309	49.5	170 833	50.5
MUNICIPIO	24 178	12 280	50.8	11 898	49.2
1980					
ESTADO	519 439	254 783	49.0	264 656	51.0
MUNICIPIO	37 099	18 310	49.4	18 789	50.6
1990					
ESTADO	719 659	350 218	48.7	369 441	51.3
MUNICIPIO	48 440	23 647	48.8	24 793	51.2
1995					
ESTADO	862 720	422 324	49.0	440 396	51.0
MUNICIPIO	51 658	25 627	49.6	26 031	50.4

FUENTE: Para 1950-1990: INEGI. Aguascalientes, *Resultados Definitivos. VII, VIII, IX, X y XI Censos Generales de Población y Vivienda, 1950, 1960, 1970, 1980 y 1990 (Versión 11 Municipios)*.

Para 1995: INEGI. Aguascalientes, *Resultados Definitivos; Tabulados Básicos. Censo de Población y Vivienda, 1995*.

**TASA DE CRECIMIENTO MEDIA ANUAL
INTERCENSAL
1950-95
(Porcentaje)**

Gráfica 2.a

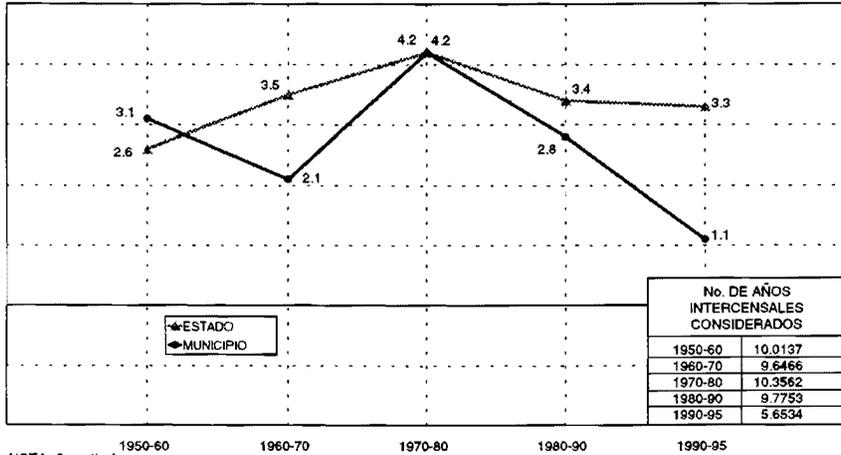

NOTA: Se estimó como:

1/No. de años considerados

$$\text{Tasa de crecimiento media anual} = \left[\frac{\text{Pob. al final del periodo}}{\text{Pob. al inicio del periodo}} - 1 \right] \times 100$$

FUENTE: Cuadro 2.1

**INDICE DE MASCULINIDAD
1950-1995
(Varones por cada 100 mujeres)**

Gráfica 2.b

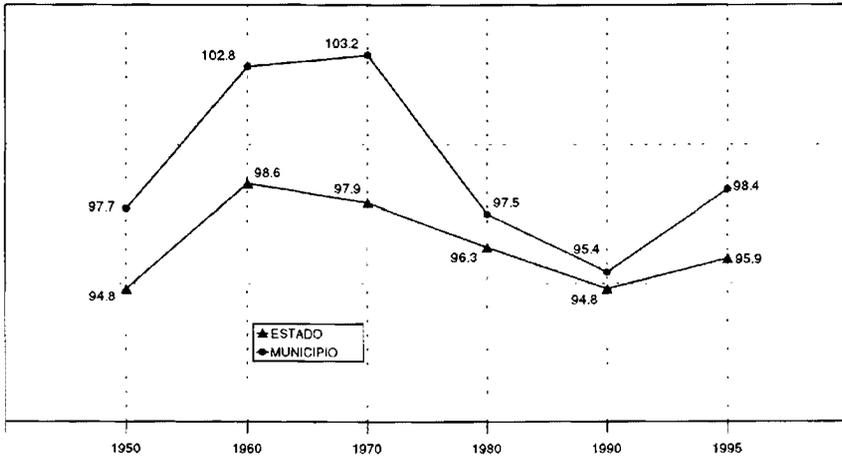

FUENTE: Cuadro 2.1

**POBLACION TOTAL POR SEXO SEGUN GRUPO
QUINQUENAL DE EDAD a/**
1990-1995
(Miles)

Gráfica 2.c

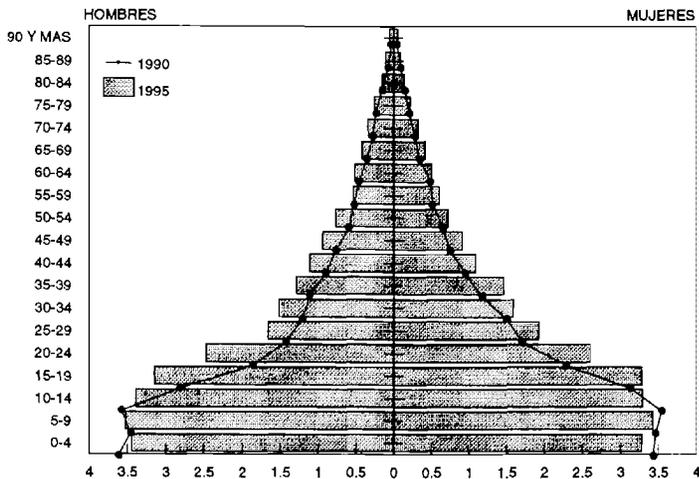

a/ Excluye el grupo de edad "No especificado".

FUENTE: Para 1990: INEGI. Aguascalientes, Resultados Definitivos. XI Censo General de Población y Vivienda, 1990 (Versión 11 Municipios).

Para 1995: INEGI. Aguascalientes, Resultados Definitivos; Tabulados Básicos. Censo de Población y Vivienda, 1995.

POBLACION TOTAL POR GRANDES GRUPOS DE EDAD a/
1990-1995
(Porcentaje)

Gráfica 2.d

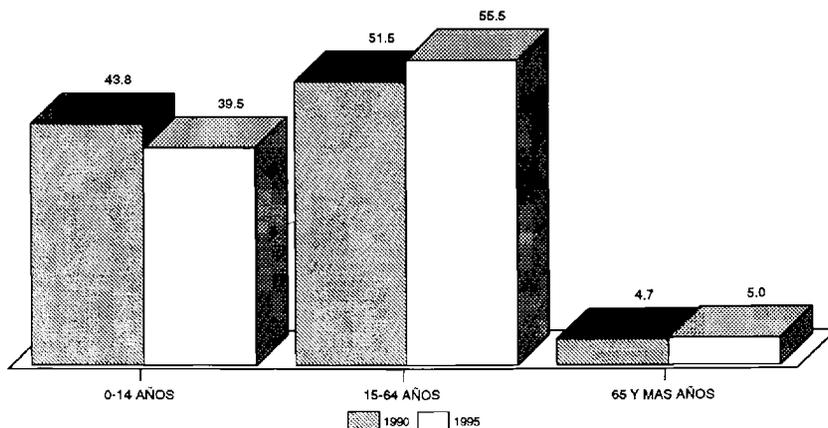

a/ Excluye a la población de edad "No especificada".

FUENTE: Para 1990: INEGI. Aguascalientes, Resultados Definitivos. XI Censo General de Población y Vivienda, 1990 (Versión 11 Municipios).

Para 1995: INEGI. Aguascalientes, Resultados Definitivos; Tabulados Básicos. Censo de Población y Vivienda, 1995.

**POBLACION TOTAL POR SEXO
SEGUN PRINCIPALES LOCALIDADES
Al 5 de noviembre de 1995**

CUADRO 2.2

LOCALIDAD	TOTAL	HOMBRES	MUJERES
ESTADO a/	862 720	422 324	440 396
MUNICIPIO	51 658	25 627	26 031
CALVILLO	17 966	8 846	9 120
OJOCALIENTE	6 305	3 117	3 188
CUERVERO, EL (CUERVEROS)	2 099	1 054	1 045
MALPASO	2 020	999	1 021
LABOR, LA	1 962	944	1 018
FRACCIONAMIENTO VALLE HUEJUCAR	1 722	879	843
SAN TADEO	1 688	810	878
CHIQUEHUITERO (SAN ISIDRO)	1 483	752	731
JALTICHE DE ARRIBA	1 282	643	639
PANADERA, LA	1 065	533	532
RESTO DE LOCALIDADES	14 066	7 050	7 016

a/ Incluye una estimación de población por un total de 732 personas, correspondiente a 244 viviendas sin información de ocupantes.
FUENTE: INEGI. Aguascalientes, Resultados Definitivos; Tabulados Básicos. Censo de Población y Vivienda, 1995.

**POBLACION URBANA Y RURAL
SEGUN GRANDES GRUPOS DE EDAD a/
Al 5 de noviembre de 1995
(Porcentaje)**

Gráfica 2.e

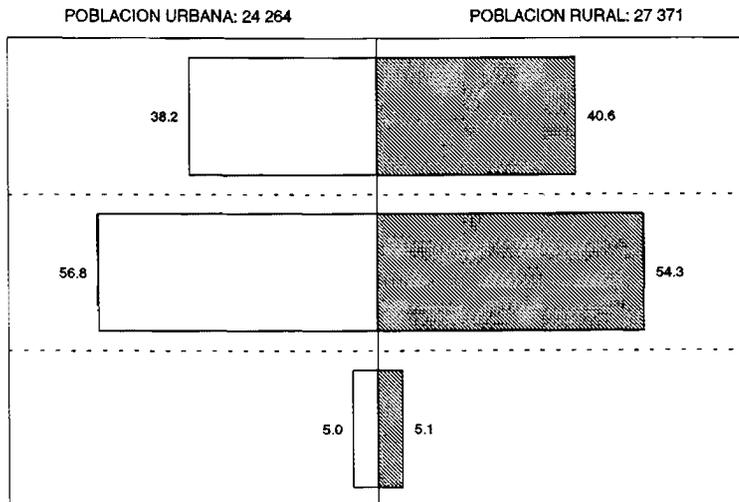

a/ Excluye el grupo de edad "No especificado".
FUENTE: INEGI. Aguascalientes, Resultados Definitivos; Tabulados Básicos. Censo de Población y Vivienda, 1995.

**POBLACION TOTAL SEGUN TIPO
DE LOCALIDAD DE RESIDENCIA
1950-1995
(Porcentaje)**

Gráfica 2.f

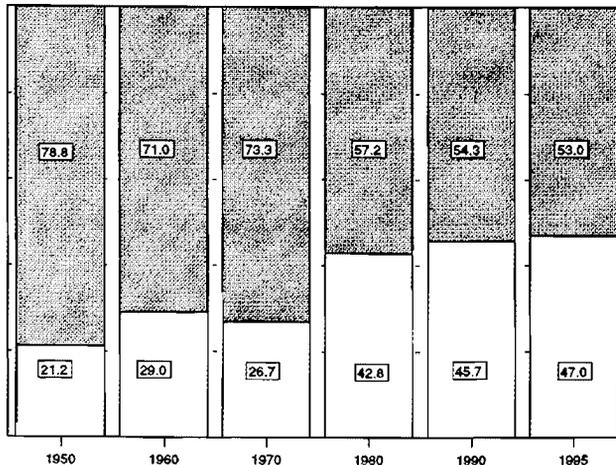

POBLACION TOTAL

1950: 14 202
1960: 19 758
1970: 24 178
1980: 37 099
1990: 48 440
1995: 51 658

LOCALIDAD RURAL:

Es la que cuenta con menos de 2 500 habitantes

LOCALIDAD URBANA:

Se considera a la que cuenta con 2 500 y más habitantes, y para 1995 además las cabeceras municipales, independientemente del número de habitantes.

FUENTE: Para 1950-1990: INEGI. Aguascalientes, Resultados Definitivos. VII, VIII, IX, X y XI Censos Generales de Población y Vivienda, 1950, 1960, 1970, 1980 y 1990 (Versión 11 Municipios).
Para 1995: INEGI. Aguascalientes, Resultados Definitivos; Tabulados Básicos. Censo de Población y Vivienda, 1995.

**POBLACION FEMENINA DE 12 AÑOS Y MAS, CON HIJOS NACIDOS VIVOS,
TOTAL Y PROMEDIO DE HIJOS NACIDOS VIVOS SEGUN GRUPO
QUINQUENAL DE EDAD DE LA MUJER
1980-1990**

CUADRO 2.3

GRUPO DE EDAD	POBLACION FEMENINA DE 12 AÑOS Y MAS		POBLACION FEMENINA DE 12 AÑOS Y MAS CON HIJOS NACIDOS VIVOS		TOTAL DE HIJOS NACIDOS VIVOS		PROMEDIO DE HIJOS NACIDOS VIVOS POR MUJER	
	1980	1990	1980	1990	1980	1990	1980	1990
ESTADO								
TOTAL	169 311	252 808	87 697	136 762	527 906	686 245	3.1	2.7
12-14 AÑOS	21 847	28 601	178	53	249	73	NS	NS
15-19 AÑOS	31 085	45 015	2 894	3 427	4 481	4 723	0.1	0.1
20-24 AÑOS	24 463	37 329	10 755	15 492	24 932	29 677	1.0	0.8
25-29 AÑOS	18 395	29 478	12 864	21 118	46 286	58 535	2.5	2.0
30-34 AÑOS	14 709	24 913	11 790	20 792	60 636	79 389	4.1	3.2
35-39 AÑOS	12 248	19 872	10 291	17 420	70 844	85 956	5.8	4.3
40-44 AÑOS	9 727	15 430	8 381	13 556	68 693	82 842	7.1	5.4
45-49 AÑOS	8 485	12 138	7 311	10 703	62 986	77 087	7.4	6.4
50-54 AÑOS	7 185	9 570	6 141	8 405	53 741	66 919	7.5	7.0
55-59 AÑOS	5 818	7 860	4 894	6 894	41 927	56 215	7.2	7.2
60-64 AÑOS	4 280	6 976	3 483	5 991	27 832	48 618	6.5	7.0
65 Y MAS AÑOS	11 089	15 626	8 615	12 911	65 319	96 211	5.9	6.2

(Continúa)

**POBLACION FEMENINA DE 12 AÑOS Y MAS, CON HIJOS NACIDOS VIVOS,
TOTAL Y PROMEDIO DE HIJOS NACIDOS VIVOS SEGUN GRUPO
QUINQUENAL DE EDAD DE LA MUJER
1980-1990**

CUADRO 2.3

GRUPO DE EDAD	POBLACION FEMENINA DE 12 AÑOS Y MAS		POBLACION FEMENINA DE 12 AÑOS Y MAS CON HIJOS NACIDOS VIVOS		TOTAL DE HIJOS NACIDOS VIVOS		PROMEDIO DE HIJOS NACIDOS VIVOS POR MUJER	
	1980	1990	1980	1990	1980	1990	1980	1990
MUNICIPIO								
TOTAL	11 355	16 406	5 724	8 227	38 697	51 113	3.4	3.1
12-14 AÑOS	1 613	2 110	14	12	20	19	NS	NS
15-19 AÑOS	2 139	3 141	147	180	227	337	0.1	0.1
20-24 AÑOS	1 607	2 296	678	808	1 743	1 735	1.1	0.8
25-29 AÑOS	1 121	1 709	813	1 147	3 361	3 794	3.0	2.2
30-34 AÑOS	932	1 505	739	1 213	4 455	5 661	4.8	3.8
35-39 AÑOS	782	1 173	670	1 024	5 091	6 435	6.5	5.5
40-44 AÑOS	644	955	561	820	5 300	6 262	8.2	6.6
45-49 AÑOS	563	751	497	653	4 742	5 679	8.4	7.6
50-54 AÑOS	484	651	411	568	3 929	5 349	8.1	8.2
55-59 AÑOS	372	516	317	455	2 831	4 126	7.6	8.0
60-64 AÑOS	302	486	244	404	2 012	3 792	6.7	7.8
65 Y MAS AÑOS	796	1 113	633	943	4 986	7 924	6.3	7.1

FUENTE: INEGI. Aguascalientes, Resultados Definitivos. X y XI Censos Generales de Población y Vivienda, 1980 y 1990 (Versión 11 Municipios).

**PROMEDIO DE HIJOS NACIDOS VIVOS
POR MUJER SEGUN GRUPO QUINQUENAL
DE EDAD DE LA MUJER
1980-1990**

Gráfica 2.g

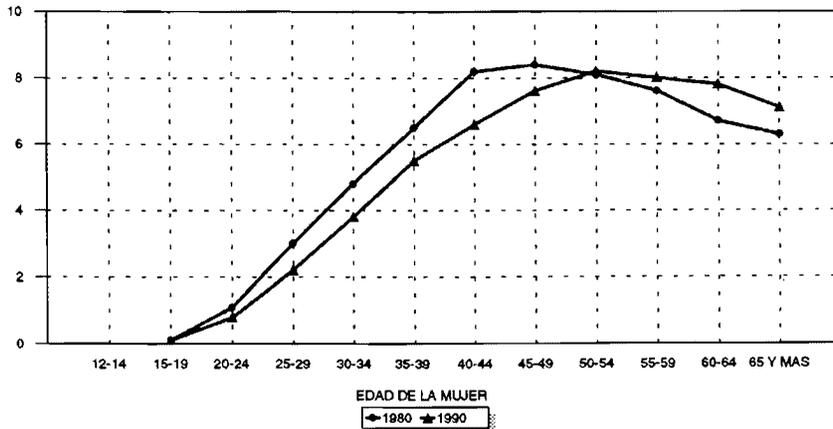

FUENTE: Cuadro 2.3

NACIMIENTOS, DEFUNCIONES GENERALES Y DE MENORES DE UN AÑO, MATRIMONIOS Y DIVORCIOS 1991-1997

CUADRO 2.4

CONCEPTO	ESTADO		MUNICIPIO	
	1991	1997	1991	1997
NACIMIENTOS	24 561	24 717	1 152	1 472
HOMBRES	12 529	12 638	596	800
MUJERES	12 027	12 071	556	672
NO ESPECIFICADO	5	8	-	-
DEFUNCIONES GENERALES	3 485	3 782	238	216
HOMBRES	2 000	2 022	139	117
MUJERES	1 480	1 759	99	99
NO ESPECIFICADO	5	1	-	-
DEFUNCIONES DE MENORES DE UN AÑO	664	447	47	29
HOMBRES	390	251	34	13
MUJERES	273	195	13	16
NO ESPECIFICADO	1	1	-	-
MATRIMONIOS	6 309	6 921	440	421
DIVORCIOS	380	600	1	13

NOTA: La información de nacimientos y defunciones toma en cuenta la residencia habitual de la madre y del fallecido, respectivamente. Para matrimonios y divorcios se considera al lugar de registro.

FUENTE: INEGI. Dirección Regional Centro-Norte; Subdirección de Estadística.

NACIMIENTOS Y DEFUNCIONES GENERALES a/ 1991-97

Gráfica 2.h

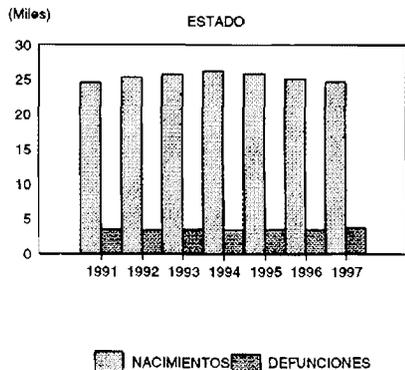

AÑO	NACIMIENTOS		DEFUNCIONES	
	ESTADO	MUNICIPIO	ESTADO	MUNICIPIO
1991	24 561	1 152	3 485	238
1992	25 358	1 481	3 392	222
1993	25 777	1 611	3 474	208
1994	26 281	1 588	3 448	232
1995	25 870	1 545	3 491	232
1996	25 115	1 487	3 498	189
1997	24 717	1 472	3 782	216

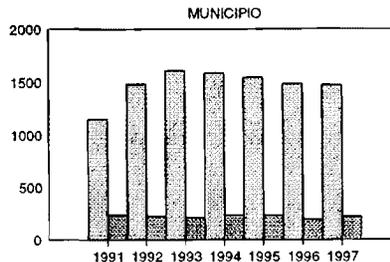

a/ La información considera el lugar de residencia habitual de la madre y del fallecido, respectivamente.
FUENTE: INEGI. Dirección Regional Centro-Norte; Subdirección de Estadística.

**TASAS BRUTAS DE NATALIDAD Y MORTALIDAD
1990-1995
(Por mil)**

Gráfica 2.1

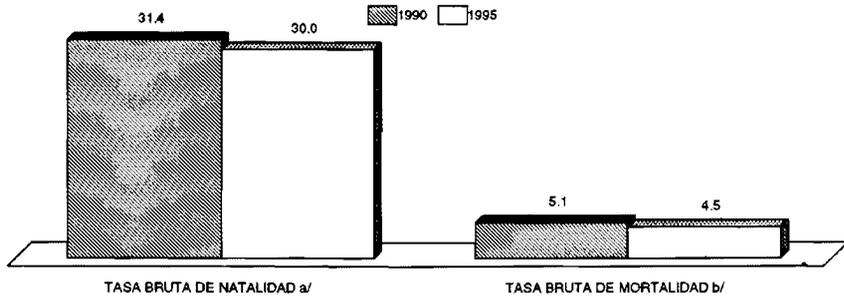

a/ Se calculó como: Nacimientos registrados en el año, conforme a la residencia habitual de la madre/ Población al 30 de junio X 1 000.
La población al 30 de junio de 1990 se estimó como:
Población al 30 de junio= Pob. al 12 de marzo (1+ Tasa de Crec. media anual 1990-95) ^ Tiempo entre el 12 de marzo y el 30 de junio.
La población al 30 de junio de 1995 se estimó como:
Población al 30 de junio = $\frac{\text{Población al 5 de noviembre}}{(1+ \text{Tasa de Crec. media anual 1990-95}) \wedge \text{Tiempo entre el 30 de junio y el 5 de noviembre}}$

b/ Se calculó como: Defunciones generales registradas en el año, conforme a la residencia habitual del fallecido/ población al 30 de junio X 1 000.

FUENTE: Elaborada con base en datos de:
INEGI. Dirección Regional Centro-Norte; Subdirección de Estadística.
INEGI. Aguascalientes, Resultados Definitivos. XI Censo General de Población y Vivienda, 1990 (Versión 11 Municipios).
INEGI. Aguascalientes, Resultados Definitivos; Tabulados Básicos. Censo de Población y Vivienda, 1995.

**TASA DE MORTALIDAD INFANTIL a/
1991-96
(Por mil)**

Gráfica 2.2

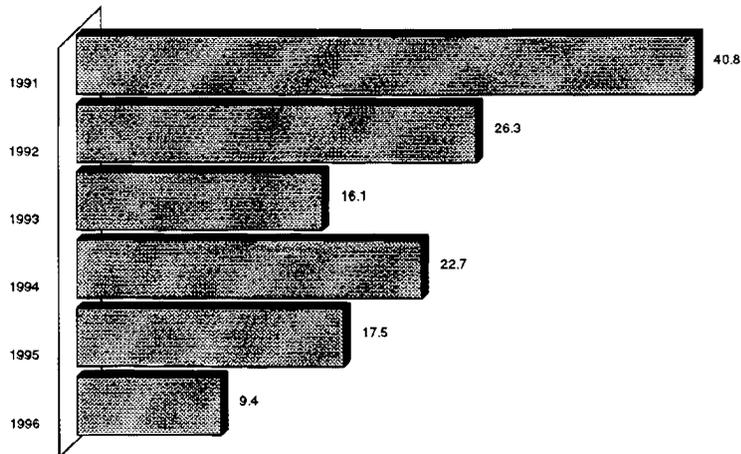

a/ Se calculó como: Defunciones de menores de un año registradas en el año / Nacimientos registrados de ese año x 1 000.
En ambos casos conforme a registro de residencia habitual.

FUENTE: Elaborada con base en datos de:
INEGI. Dirección Regional Centro-Norte; Subdirección de Estadística.

**POBLACION DE 12 AÑOS Y MAS
POR ESTADO CIVIL
Al 12 de marzo de 1990
(Porcentaje)**

Gráfica 2.k

POBLACION DE 12 AÑOS Y MAS: 31 493

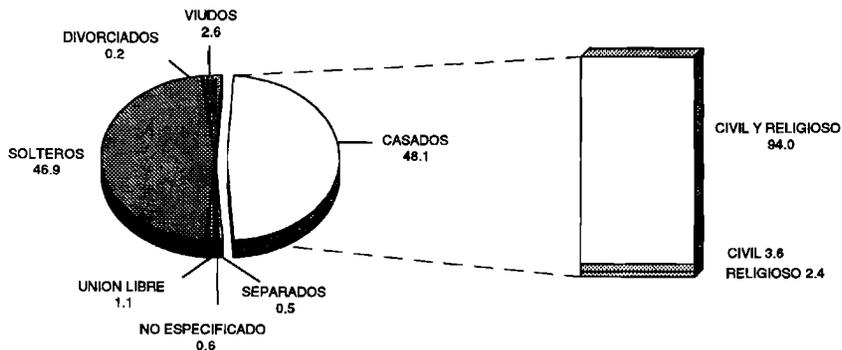

FUENTE: INEGI. Aguascalientes, Resultados Definitivos. XI Censo General de Población y Vivienda, 1990 (Versión 11 Municipios).

**POBLACION TOTAL POR LUGAR
DE NACIMIENTO
Al 12 de marzo de 1990
(Porcentaje)**

Gráfica 2.l

POBLACION TOTAL: 48 440

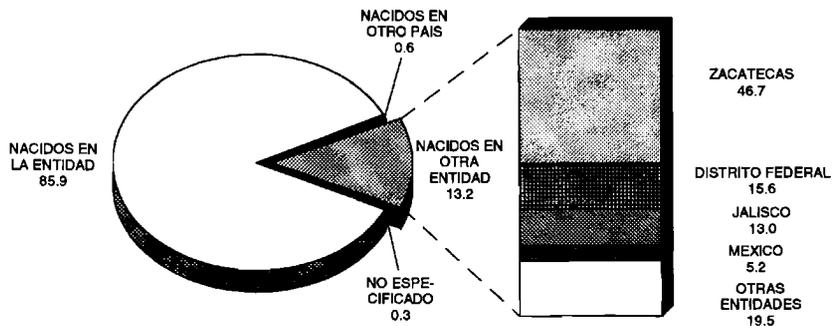

FUENTE: INEGI. Aguascalientes, Resultados Definitivos. XI Censo General de Población y Vivienda, 1990 (Versión 11 Municipios).

POBLACION DE 5 AÑOS Y MAS QUE HABLA LENGUA INDIGENA POR CONDICION DE HABLA ESPAÑOLA SEGUN GRUPO QUINQUENAL DE EDAD 1990-1995

CUADRO 2.5

GRUPO DE EDAD	TOTAL		HABLA ESPAÑOL		NO HABLA ESPAÑOL		NO ESPECIFICADO	
	1990	1995	1990	1995	1990	1995	1990	1995
TOTAL	56	46	48	44	3	1	5	1
5-9 AÑOS	8	4	5	3	1	-	2	1
10-14 AÑOS	6	2	3	2	1	-	2	-
15-19 AÑOS	7	9	7	8	-	1	-	-
20-24 AÑOS	10	12	10	12	-	-	-	-
25-29 AÑOS	6	7	5	7	1	-	-	-
30-34 AÑOS	5	4	5	4	-	-	-	-
35-39 AÑOS	6	2	5	2	-	-	1	-
40-44 AÑOS	5	-	5	-	-	-	-	-
45-49 AÑOS	1	1	1	1	-	-	-	-
50 y MAS AÑOS	2	5	2	5	-	-	-	-

FUENTE: Para 1990: INEGI. Aguascalientes, *Resultados Definitivos. XI Censo General de Población y Vivienda, 1990 (Versión 11 Municipios)*.
Para 1995: INEGI. Aguascalientes, *Resultados Definitivos; Tabulados Básicos. Censo de Población y Vivienda, 1995*.

POBLACION DE 0 A 4 AÑOS EN VIVIENDAS CUYO JEFE HABLA ALGUNA LENGUA INDIGENA POR CONDICION DE HABLA ESPAÑOLA DEL JEFE SEGUN TIPO DE LENGUA DEL JEFE Al 5 de noviembre de 1995

CUADRO 2.6

TIPO DE LENGUA DEL JEFE	TOTAL	HABLA ESPAÑOL
TOTAL	13	13
HUICHOL	7	7
CAKCHIQUEL	2	2
TOTONACA	1	1
OTRAS a/	3	3

a/ Incluye a la población en viviendas cuyo jefe no especificó suficientemente el tipo de lengua indígena que habla.
FUENTE: INEGI. Aguascalientes, *Resultados Definitivos; Tabulados Básicos. Censo de Población y Vivienda, 1995*.

**POBLACION POR TIPO DE RELIGION
1980-1990
(Porcentaje)**

Gráfica 2.m

POBLACION TOTAL 1980: 37 099

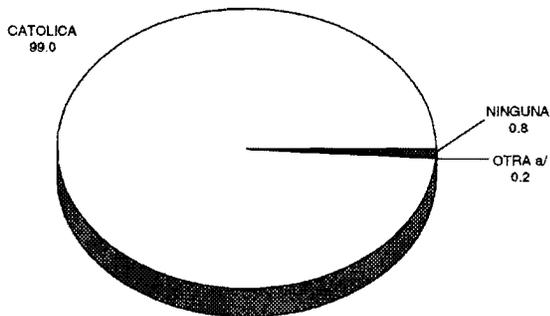

POBLACION DE 5 AÑOS Y MAS 1990: 41 319

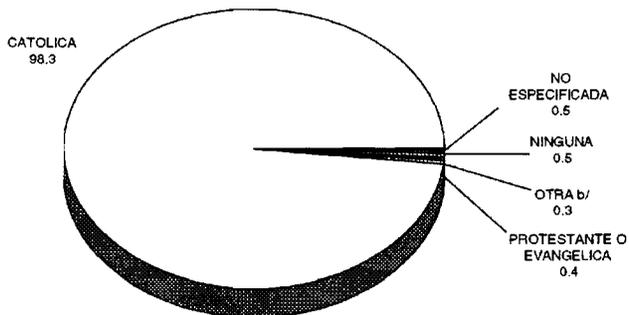

a/ Incluye protestante o evangélica y judaica.
b/ Incluye judaica.

FUENTE: INEGI. Aguascalientes, Resultados Definitivos. X y XI Censos Generales de Población y Vivienda, 1980 y 1990 (Versión 11 Municipios).