

CUADERNO

Estadístico Municipal

Edición 2001



Jesús María



Aguascalientes



GOBIERNO DEL ESTADO DE
AGUASCALIENTES



INSTITUTO NACIONAL DE ESTADÍSTICA
GEOGRÁFICA E INFORMÁTICA



H. AYUNTAMIENTO CONSTITUCIONAL DE
JESÚS MARÍA

CUADERNO

Estadístico Municipal

Edición 2001

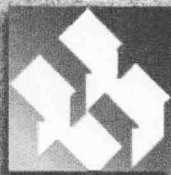

Jesús María



Aguascalientes



GOBIERNO DEL ESTADO DE
AGUASCALIENTES



INSTITUTO NACIONAL DE ESTADÍSTICA,
GEOGRAFÍA E INFORMÁTICA



H. AYUNTAMIENTO CONSTITUCIONAL DE
JESÚS MARÍA

Jesús María.

Estado de Aguascalientes.

Cuaderno Estadístico Municipal.

Publicación única. Primera edición. 188 p.p. Aspectos Geográficos, Estado y Movimiento de la Población, Vivienda e Infraestructura Básica para los Asentamientos Humanos, Salud, Educación, Seguridad y Orden Público, Empleo y Relaciones Laborales, Información Económica Agregada, Agricultura, Ganadería, Silvicultura, Pesca, Industria, Comercio, Transporte y Comunicaciones, y Finanzas Públicas.

OBRAS AFINES O COMPLEMENTARIAS SOBRE EL TEMA: Anuarios Estadísticos de los Estados.

SI REQUIERE INFORMACIÓN MÁS DETALLADA DE ESTA OBRA, FAVOR DE COMUNICARSE A:

Instituto Nacional de Estadística, Geografía e Informática

Dirección General de Difusión

Dirección de Atención a Usuarios y Comercialización

Av. Héroe de Nacozari Núm. 2301 Sur

Fracc. Jardines del Parque, CP 20270

Aguascalientes, Ags. México

TELÉFONOS: 01 800 674 63 44 Y (449) 918 19 48

www.inegi.gob.mx

atencion.usuarios@inegi.gob.mx

DR © 2002, **Instituto Nacional de Estadística,**

Geografía e Informática

Edificio Sede

Av. Héroe de Nacozari Núm. 2301 Sur

Fracc. Jardines del Parque, CP 20270

Aguascalientes, Ags.

www.inegi.gob.mx

atencion.usuarios@inegi.gob.mx

Jesús María

Estado de Aguascalientes

Cuaderno Estadístico Municipal

Edición 2001

Impreso en México

ISBN 970-13-3886-3

Presentación

El **Instituto Nacional de Estadística, Geografía e Informática (INEGI)** y el **Gobierno del Estado de Aguascalientes**, presentan el **Cuaderno Estadístico Municipal de Jesús María**, Edición 2001, documento que forma parte de una serie que comprende municipios seleccionados del país y las delegaciones del Distrito Federal, proyecto que sustituye y da continuidad al de Cuadernos de Información Básica para la Planeación Municipal (o Delegacional) promovido también por el **INEGI**.

Esta publicación y la serie en su conjunto, integran y difunden -a partir de un marco geográfico de referencia- estadística relevante sobre la magnitud, estructura y comportamiento de fenómenos de interés general, de los ámbitos sociodemográfico y económico, combinando para ello estadística censal recientemente generada, con la producida a través de registros administrativos y que en su mayor parte corresponde al año 2000.

Con este esfuerzo de integración y difusión de estadística, se pretende contribuir al conocimiento y análisis de los fenómenos que se abordan, así como al desarrollo de los sistemas estatales y municipales de información y, en paralelo, al mejoramiento del servicio público en la materia.

Es oportuno destacar que la publicación se debe a la corresponsabilidad de diversas instituciones de los tres niveles de gobierno -incluido el propio **Instituto-**, instancias que proporcionaron y validaron los datos que conforman cada uno de los apartados del Cuaderno.

Finalmente, el **INEGI** a través de la **Dirección Regional Centro Norte** y el **Gobierno del Estado de Aguascalientes**, por medio del **Comité de Planeación para el Desarrollo del Estado**, manifiestan su reconocimiento a las instituciones participantes y las invitan, de igual forma que a los usuarios en general, a enviar todas aquellas observaciones y sugerencias para mejorar futuras publicaciones de esta naturaleza y, consecuentemente, cubrir en forma más adecuada las necesidades de información estadística.

Las observaciones, sugerencias y comentarios que se hagan a la presente publicación, podrán enviarse a las siguientes oficinas:

DIRECCIÓN REGIONAL CENTRO-NORTE DEL INEGI

Av. Venustiano Carranza Núm. 1138
Fraccionamiento Tequisquiapan
CP 78250 San Luis Potosí, S.L.P.
Tels. (444) 813 14 77, 813 07 48 y 817 42 28
Fax (444) 813 91 84

DIRECCIÓN DE ESTADÍSTICAS SECTORIALES, ESTATALES Y REGIONALES. INEGI

Av. Héroe de Nacozari Núm. 2301 Sur, Acceso 11, Segundo Nivel
Fracc. Jardines del Parque
CP 20270 Aguascalientes, Ags.
Tels. (449) 918 24 44 y 916 68 04
Fax (449) 916 19 53

Instituciones que Proporcionaron Información

	Siglas
Comisión Federal de Electricidad	CFE
Comisión Nacional del Agua	CNA
Comité de Información Estadística y Geográfica del Sector Agropecuario	CIEGSA
Comisión Nacional de los Salarios Mínimos	
Comité de Planeación para el Desarrollo del Estado de Aguascalientes	COPLADEA
Dirección General de Seguridad Pública y Vialidad del Estado	
Distribuidora e Impulsora Comercial Conasupo, Sociedad Anónima de Capital Variable	DICONSA
Instituto Cultural de Aguascalientes	
Instituto de Educación de Aguascalientes	IEA
Instituto de Vivienda del Gobierno del Estado de Aguascalientes	IVEA
Instituto de Salud del Estado de Aguascalientes	ISEA
Instituto Mexicano del Seguro Social	IMSS
Instituto Nacional de Estadística, Geografía e Informática	INEGI
Instituto de Educación para Jóvenes y Adultos	INEPJA
Leche Industrializada Conasupo, Sociedad Anónima de Capital Variable	LICONSA
Presidencia Municipal de Aguascalientes	
Presidencia Municipal de Asientos	
Presidencia Municipal de Calvillo	
Presidencia Municipal de Cosío	
Presidencia Municipal de Jesús María	
Presidencia Municipal de El Llano	
Presidencia Municipal de Pabellón de Arteaga	
Presidencia Municipal de Rincón de Romos	
Presidencia Municipal de San Francisco de los Romo	
Presidencia Municipal de San José de Gracia	
Presidencia Municipal de Tepezalá	
Procuraduría General de Justicia del Estado	
Secretaría de Agricultura, Ganadería, Desarrollo Rural, Pesca y Alimentación	
Secretaría de Comunicaciones y Transportes	SCT
Secretaría de Desarrollo Social	SEDESOL
Secretaría de Finanzas de Gobierno del Estado	
Secretaría de Medio Ambiente y Recursos Naturales	
Servicio Postal Mexicano	SEPOMEX
Telecomunicaciones de México	TELECOMM

Otras Siglas

Colegio Nacional de Educación Técnica Profesional	CONALEP
Comisión de Agua Potable y Alcantarillado del Municipio de Aguascalientes	CAPAMA
Consejo Nacional de Fomento Educativo	CONAFE
Coordinación General de los Servicios Nacionales de Estadística, Geografía e Informática (actualmente INEGI)	CGSNEGI
Correos Telégrafos	COTEL
Cruz Roja Mexicana	CRM
Fondo de la Vivienda del Instituto de Seguridad y Servicios Sociales de los Trabajadores del Estado	FOVISSSTE
Instituto de Fondo Nacional de la Vivienda para los Trabajadores	INFONAVIT
Instituto Nacional de Educación para Adultos	INEA
Instituto de Seguridad y Servicios Sociales de los Trabajadores del Estado	ISSSTE
Instituto de Seguridad y Servicios Sociales para los Servidores Públicos del Estado de Aguascalientes	ISSSSPEA
Mensajería Postal Mexicana	MEXPOST
Petróleos Mexicanos	PEMEX
Población Económicamente Activa	PEA
Población Económicamente Inactiva	PEI
Sistema Estatal para el Desarrollo Integral de la Familia	DIF

Signos y Símbolos

ND	No disponible
NS	No significativo
NA	No aplicable
C	Cifra confidencial
/	Señalamiento a pie de cuadro
R/	Cifras revisadas
P/	Cifras preliminares
E/	Cifras estimadas

División Geoestadística Municipal

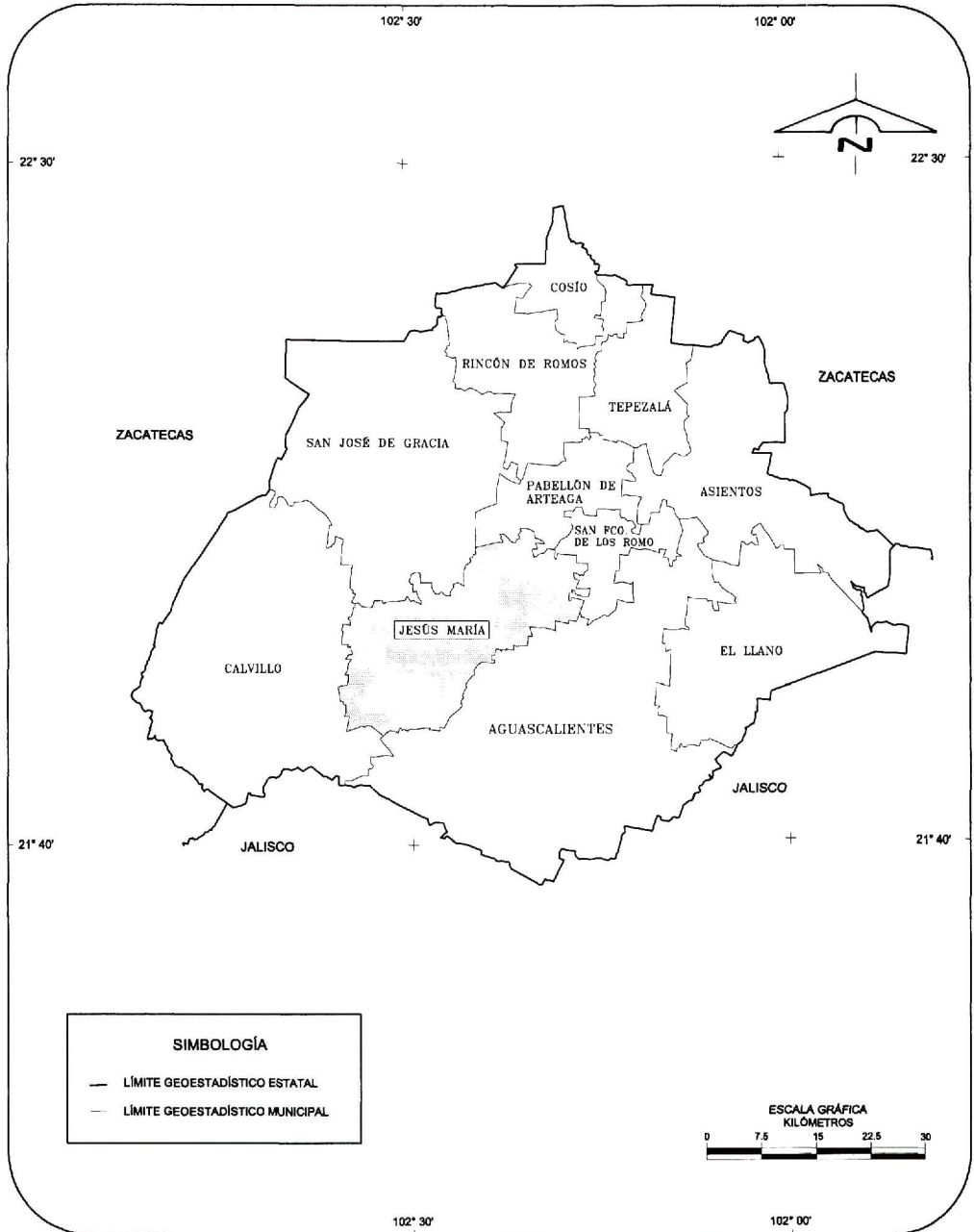

NOTA: Las divisiones incorporadas en los mapas contenidos en este cuaderno corresponden al Marco Geoestadístico del INEGI y no a la división político administrativa del estado.

FUENTE: INEGI. Marco Geoestadístico, 2000.

Índice General

Introducción	XI
1. Aspectos Geográficos	1
2. Estado y Movimiento de la Población	21
3. Vivienda e Infraestructura Básica para los Asentamientos Humanos	37
4. Salud	53
5. Educación	69
6. Seguridad y Orden Público	79
7. Empleo y Relaciones Laborales	85
8. Información Económica Agregada	97
9. Agricultura	109
10. Ganadería	119
11. Silvicultura	125
12. Pesca	129
13. Industria	133
14. Comercio	141
15. Transporte y Comunicaciones	147
16. Finanzas Públicas	155
Glosario	159

Introducción

El **Instituto Nacional de Estadística, Geografía e Informática (INEGI)** consciente de la necesidad que existe en los sectores público, privado y social, tanto a nivel central, como en las entidades federativas y en los municipios, de disponer de estadística continua con desagregación a nivel estatal y municipal, sobre la magnitud, distribución, estructura y comportamiento de los fenómenos sociales y económicos que se registran en esos ámbitos geográficos, ha venido impulsando la ejecución de los **Anuarios Estadísticos de los Estados (AEE)**, proyecto de alcance nacional, orientado precisamente a contribuir en la cobertura de esas necesidades, y a través del cual, contando con la participación de los Gobiernos de los Estados y de las propias instituciones fuente, se busca entre otros aspectos, establecer flujos permanentes de información de los generadores hacia los usuarios, así como conformar un acervo estadístico básico, que permita la realización de otros proyectos, que al igual que éste, impulsen el desarrollo de los sistemas estatales y municipales de información y la consolidación del servicio público en la materia.

Dentro de esos proyectos para los cuales serviría de plataforma el acervo estadístico logrado por los anuarios, pueden señalarse, por ejemplo, dos tipos: a) aquéllos que explotan la información disponible a través de la construcción de series de tiempo e indicadores, incorporando o no análisis descriptivo y b) aquéllos encaminados hacia un análisis estructural más profundo, como sería el caso de la contabilidad económica a nivel de entidad federativa.

Justamente, el proyecto de **Cuadernos Estadísticos Municipales y Delegacionales (CEMyD)**, que también es promovido por el **INEGI** en un esquema de corresponsabilidad con autoridades y fuentes locales, corresponde a ese primer grupo que se indica, por lo cual constituye la concreción del planteamiento descrito. En otras palabras, los **CEMyD** vienen a confirmar la importancia de los **AEE**, dentro de los esfuerzos para avanzar en la cobertura de necesidades en materia de información estadística, desagregada a la unidad mínima desde el punto de vista político-administrativo.

Se puede decir, entonces, que los Anuarios y los Cuadernos son productos integralmente complementarios, lo cual se da en los siguientes aspectos: a) Concepción general de los proyectos y objetivos que se persiguen; b) Contenido temático; c) Cobertura de categorías y variables; d) Fuentes documentales e institucionales; e) Cobertura temporal y espacial de los datos; f) Normatividad aplicada; g) Herramientas para la sistematización de la información; h) Esquema operativo; i) Capacitación de los recursos humanos y j) Cobertura de usuarios.

Cabe señalar que este proyecto de **CEMyD** tiene su antecedente en los **Cuadernos de Información Básica para la Planeación Municipal (o Delegacional)**, al cual sustituye y da continuidad, enriqueciendo contenidos y ofreciendo a los usuarios productos de mayor calidad y oportunidad, mismos que además están diseñados para facilitar el análisis de la estadística que se presenta.

En este sentido, conviene destacar que el nuevo Cuaderno se caracteriza por lo siguiente: incorporación de estadística de los últimos censos nacionales (de Población, Económicos, y Agropecuario y Ejidal); combinación de estadísticas básicas con indicadores seleccionados, incluyendo las fórmulas aplicadas; manejo de series históricas y comparativos entre dos años de referencia; señalamiento de la participación de un municipio en los totales estatales; incorporación de elementos gráficos para facilitar la comprensión de los datos y la integración de un glosario para poner a disposición del usuario la definición de los principales conceptos.

El contenido específico del Cuaderno está organizado bajo una estructura temática que inicia con un marco geográfico a manera de referencia del medio físico, continúa con los temas de población y su dinámica; luego se abordan tres temas básicos relacionados al bienestar de aquélla, como son vivienda, salud y educación; posteriormente se incluye un tema relativo a la impartición de justicia y enseguida el de empleo, como preámbulo de los temas eminentemente económicos. Dentro de estos últimos, primero se considera un apartado en el que de manera integrada y agregada, se presenta la información de los Censos Económicos y del Agropecuario y Ejidal, proporcionando con esto, un panorama del conjunto de las actividades económicas; posteriormente se va abordando, a partir de estadísticas de registros administrativos, cada uno de los temas específicos que corresponden a las actividades primarias, secundarias y terciarias que se desarrollan localmente.

Si bien se cubren todos estos temas, conviene señalar que en ningún caso ello se hace de manera exhaustiva, lo que obedece a dos motivos: a) Previamente se estableció que el contenido del Cuaderno debería limitarse a las estadísticas más representativas de cada tema y b) Sólo para algunas categorías y variables existe abundante estadística con desagregación municipal, lo que se da tratándose de información censal, y en menor medida, en el caso de registros administrativos, sin embargo, en cuanto a éstos se tiene considerada la posible incorporación de nuevos cuadros y/o gráficas con el fin de cubrir, adecuadamente, algunos temas de los que por ahora no se tuvo información suficiente.

Relacionado con esto último, es oportuno mencionar que la información que se ofrece en el presente Cuaderno, deriva de sistemas de registro y generación de estadísticas, cuyo grado de desarrollo presenta diferencias de una institución a otra, lo cual determina una problemática particular de disponibilidad de datos, así como de revisión, adecuación y homogeneización de tabulados;

XII

no obstante, debe enfatizarse que con este tipo de proyectos (Anuarios y Cuadernos) realizados bajo un esquema de compromiso entre promotores, coordinadores y fuentes generadoras de la estadística, es como podrán ir superándose los resultados, más aún si a ese esfuerzo se suman las sugerencias y opiniones de los usuarios, sean o no especialistas en cada uno de los temas que se abordan.

Nota Aspectos Geográficos

Este capítulo contiene información básica para que el lector pueda ubicar geográficamente los fenómenos socioeconómicos expresados en los datos estadísticos.

El contorno municipal de los mapas que se presentan en este capítulo se basa en el Marco Geoestadístico del XII Censo General de Población y Vivienda del 2000.

Los valores de coordenadas geográficas en los cuadros 1.1, 1.2 y 1.3 están aproximados a minutos y los de altitud a decenas de metros.

En los mapas generalmente no se muestran áreas con superficie menor a 1.56 kilómetro cuadrado.

Para mayor información sobre la geografía municipal se sugiere consultar, adicionalmente, a las fuentes utilizadas, otras publicaciones editadas por el INEGI, entre las que se encuentran: cartografía geológica, de uso del suelo y vegetación, edafológica y de uso potencial, a escala 1: 50 000.

Nota Aspectos Estadísticos

La información que se presenta en los capítulos 2, 3, 4, 5 y 7, cuya fuente son los Censos y el Censo de Población y Vivienda, está referida a las fechas del momento censal específico en cada año, las cuales se relacionan a continuación: asimismo, se indican las cifras que se utilizan en el cálculo de las tasas de crecimiento de la población y corresponden al número de años intercensales considerados.

AÑO	FECHA	PERÍODO INTERCENSAL (NÚMERO DE AÑOS CONSIDERADOS)
1950	06 de junio de 1950	10.0137
1960	08 de junio de 1960	9.6466
1970	28 de enero de 1970	10.3562
1980	04 de junio de 1980	9.7753
1990	12 de marzo de 1990	5.6521
1995	05 de noviembre de 1995	(95-00) 4.2767
2000	14 de febrero del 2000	(90-00) 9.9288

1. Aspectos Geográficos

1.1	Ubicación Geográfica	3
1.2	Localidades Principales	3
1.3	Elevaciones Principales	3
1.4	Fisiografía	4
1.5	Geología	4
1.6	Climas	4
1.6.1	Estaciones Meteorológicas	5
1.6.2	Temperatura Media Anual	5
1.6.2.1	Temperatura Media Mensual	5
1.6.2.2	Temperatura Extrema en el Mes	6
1.6.3	Precipitación Total Anual	7
1.6.3.1	Precipitación Total Mensual	7
1.6.4	Días con Heladas	8
1.7	Regiones, Cuencas y Subcuencas Hidrológicas	9
1.7.1	Corrientes de Agua	9
1.7.2	Cuerpos de Agua	9
1.8	Agricultura y Vegetación	10
1.9	Uso Potencial de la Tierra	10
Mapas		
1.	Infraestructura para el Transporte	11
2.	Orografía	12
3.	Fisiografía	13
4.	Geología	14
5.	Climas	15
6.	Hidrografía	16
7.	Agricultura y Vegetación	17
8.	Uso Potencial Agrícola	18
9.	Uso Potencial Pecuario	19

1. ASPECTOS GEOGRÁFICOS

UBICACIÓN GEOGRÁFICA

CUADRO 1.1

COORDENADAS GEOGRÁFICAS EXTREMAS	AL NORTE 22° 04', AL SUR 21° 48' DE LATITUD NORTE; AL ESTE 102° 16', AL OESTE 102° 36' DE LONGITUD OESTE.
PORCENTAJE TERRITORIAL	EL MUNICIPIO DE JESÚS MARÍA REPRESENTA EL 8.9% DE LA SUPERFICIE DEL ESTADO.
COLINDANCIAS	EL MUNICIPIO DE JESÚS MARÍA COLINDA AL NORTE CON LOS MUNICIPIOS DE SAN JOSÉ DE GRACIA Y PABELLÓN DE ARTEAGA; AL ESTE CON LOS MUNICIPIOS DE SAN FRANCISCO DE LOS ROMO Y AGUASCALIENTES; AL SUR CON LOS MUNICIPIOS DE AGUASCALIENTES Y CALVILLO; AL OESTE CON LOS MUNICIPIOS DE CALVILLO Y SAN JOSÉ DE GRACIA.

FUENTE: INEGI. *Marco Geoestadístico, 2000.*

LOCALIDADES PRINCIPALES

CUADRO 1.2

NOMBRE (a)	LATITUD NORTE		LONGITUD OESTE		ALTITUD msnm (b)
	Grados	Minutos	Grados	Minutos	
JESÚS MARÍA a/	21	58	102	21	1 880
JESÚS GÓMEZ PORTUGAL -MARGARITAS-	22	00	102	17	1 860
CORRAL DE BARRANCOS	21	57	102	20	1 850
MARAVILLAS	21	57	102	20	1 860
VALLADOLID	22	01	102	19	1 880
SAN ANTONIO DE LOS HORCONES	22	00	102	20	1 860
GENERAL IGNACIO ZARAGOZA -VENADERO-	21	53	102	28	2 000

a/ Cabecera Municipal

msnm: metros sobre el nivel del mar.

FUENTE: (a) INEGI. *Aguascalientes. XII Censo General de Población y Vivienda 2000. Tabulados Básicos.*

(b) INEGI. *Carta Topográfica, 1:50 000.*

ELEVACIONES PRINCIPALES

CUADRO 1.3

NOMBRE	LATITUD NORTE		LONGITUD OESTE		ALTITUD msnm
	Grados	Minutos	Grados	Minutos	
CERRO LA CAMPANA	21	58	102	33	2 560
CERRO BANCO ALTO	21	53	102	32	2 200
CERRO PALMIRA	21	53	102	33	2 160
CERRO EL BAILE	21	53	102	35	2 040

msnm: metros sobre el nivel del mar.

FUENTE: INEGI. *Carta Topográfica, 1:50 000.*

FISIOGRAFÍA

CUADRO 1.4

PROVINCIA		SUBPROVINCIA		SISTEMA DE TOPOFORMAS		% DE LA SUPERFICIE MUNICIPAL
CLAVE	NOMBRE	CLAVE	NOMBRE	CLAVE	NOMBRE	
III	SIERRA MADRE OCCIDENTAL	17	SIERRAS Y VALLES-ZACATECANOS	100	SIERRA	0.35
				103	SIERRA CON MESETAS	3.10
				220	LOMERÍO CON CAÑADAS	24.86
				300	MESETA	20.07
				602	VALLE CON LOMERIOS	30.27
IX	MESA DEL CENTRO	43	LLANURAS DE OJUELOS-AGUASCALIENTES	500	LLANURA	21.35

FUENTE: CGSNEGI. Carta Fisiográfica, 1:1 000 000.

GEOLOGÍA

CUADRO 1.5

ERA		PERÍODO		ROCA O SUELO	UNIDAD LITOLÓGICA		% DE LA SUPERFICIE MUNICIPAL
CLAVE	NOMBRE	CLAVE	NOMBRE		CLAVE	NOMBRE	
C	CENOZOICO	Q	CUATERNARIO	SUELO	(al)	ALUVIAL	14.79
		T	TERCIARIO		(r-la) (ar-cg)	RIOLITA-TOBA ÁCIDA ARENISCA-CONGLOMERADO	55.74 27.57
M	MESOZOICO	J	JURÁSICO	METAMÓRFICA	(e)	ESQUISTO	0.76
		TR	TRIÁSICO	METAMÓRFICA	(e)	ESQUISTO	1.14

FUENTE: CGSNEGI. Carta Geológica, 1:250 000.

CLIMAS

CUADRO 1.6

TIPO O SUBTIPO	SÍMBOLO	% DE LA SUPERFICIE MUNICIPAL
TEMPLADO SUBHÚMEDO CON LLUVIAS EN VERANO, DE MENOR HUMEDAD	C(w0)	3.19
SEMISECO SEMICÁLIDO	BS1h	7.09
SEMISECO TEMPLADO	BS1k	89.72

FUENTE: CGSNEGI. Carta de Climas, 1:1 000 000.

ESTACIONES METEOROLÓGICAS

CUADRO 1.6.1

CLAVE	ESTACIÓN	LATITUD NORTE			LONGITUD OESTE			ALTITUD msnm
		Grados	Minutos	Segundos	Grados	Minutos	Segundos	
01-007	JESÚS MARÍA	21	57	45	102	20	48	1 907
01-021	VENADERO	21	53	00	102	27	35	2 000

msnm: metros sobre el nivel del mar.

FUENTE: CNA. Registro de Temperatura y Precipitación. Inédito.

**TEMPERATURA MEDIA ANUAL R/
(Grados centígrados)**

CUADRO 1.6.2

ESTACIÓN	PERÍODO	TEMPERATURA PROMEDIO	TEMPERATURA DEL AÑO MÁS FRÍO	TEMPERATURA DEL AÑO MÁS CALUROSO
JESÚS MARÍA	De 1980 a 2000	17.5	16.3	19.0
VENADERO	De 1950 a 2000	17.8	16.9	19.5

FUENTE: CNA. Registro Mensual de Temperatura Media en °C. Inédito.

**TEMPERATURA MEDIA MENSUAL R/
(Grados centígrados)**

CUADRO 1.6.2.1

ESTACIÓN Y CONCEPTO	PERÍODO	MES											
		E	F	M	A	M	J	J	A	S	O	N	D
JESÚS MARÍA	2000	13.0	14.9	17.1	20.4	22.7	21.8	21.5	21.2	20.9	19.2	16.1	13.1
PROMEDIO	De 1980 a 2000	12.3	13.9	16.5	18.8	20.9	21.9	20.3	20.1	19.4	17.7	14.9	13.0
AÑO MÁS FRÍO	1983	9.7	10.5	14.4	17.9	20.9	21.9	18.9	19.1	19.1	16.6	14.5	12.4
AÑO MÁS CALUROSO	1998	13.8	14.8	18.9	19.5	22.5	24.4	22.4	21.5	20.8	18.7	16.9	14.0
VENADERO	2000	13.6	15.8	16.8	20.7	21.6	20.2	20.2	21.2	20.6	19.4	15.6	14.2
PROMEDIO	De 1950 a 2000	13.3	14.5	16.8	19.5	21.4	21.4	20.1	19.9	19.3	17.6	15.7	13.8
AÑO MÁS FRÍO	1966	11.4	13.3	15.6	17.6	21.4	20.6	20.2	19.4	18.9	17.6	14.3	12.5
AÑO MÁS CALUROSO	1994	15.5	17.4	19.2	20.2	23.4	22.2	21.8	20.9	19.9	18.8	18.0	16.8

FUENTE: CNA. Registro Mensual de Temperatura Media en °C. Inédito.

**TEMPERATURA PROMEDIO
(Grados centígrados)**

Gráfica 1.1

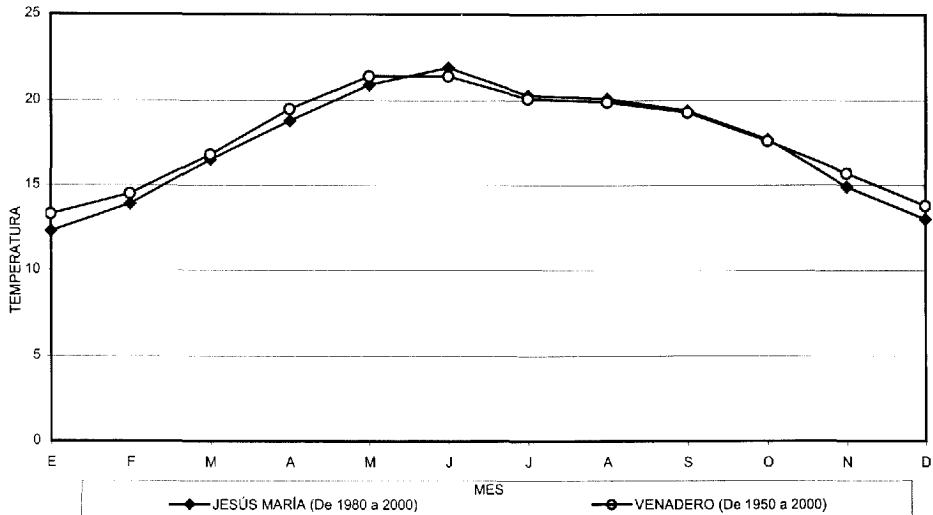

FUENTE: Cuadro 1.6.2.1

**TEMPERATURA EXTREMA EN EL MES
(Grados centígrados)**

CUADRO 1.6.2.2

ESTACIÓN Y AÑO	MES	CONCEPTOS			
		MÁXIMA	DÍA(S)	MÍNIMA	DÍA(S)
JESÚS MARÍA 2000	ENERO	27.0	25	-2.0	19-21
	FEBRERO	28.0	18,26,28,29	-3.0	4
	MARZO	33.0	27	4.0	7,9,10,16,17,19
	ABRIL	35.0	20	7.0	4,7,9
	MAYO	35.0	5,6,23	10.0	16
	JUNIO	33.0	28,30	12.0	25,29
	JULIO	35.0	2	10.0	21
	AGOSTO	33.0	7,18,20,25,26	10.0	17
	SEPTIEMBRE	35.0	10	10.0	6,18
	OCTUBRE	33.0	3	9.0	1,2,24
	NOVIEMBRE	27.0	1,11-13,16,17	1.0	9
	DICIEMBRE	26.0	10,15,16	-3.0	20
VENADERO 2000	ENERO	26.0	30	2.0	7,10,18,28-31
	FEBRERO	29.0	17	1.0	1
	MARZO	29.0	2,14,17,19,23,24 26,27,29,30	4.0	26
	ABRIL	34.0	19,24	8.0	1,15
	MAYO	33.0	13,20	10.0	14,16,18,20
	JUNIO	30.0	4,6,7,9-11,27,28	10.0	11,18,23,28
	JULIO	31.0	11	10.0	4,8,9,18,19
	AGOSTO	32.0	30	11.0	14
	SEPTIEMBRE	31.0	6,14,23	10.0	20,27
	OCTUBRE	30.0	1	9.0	22,26
	NOVIEMBRE	26.0	25,26	6.0	21
	DICIEMBRE	25.0	7	5.0	17,24,30,31

FUENTE: CNA. Registro Mensual de Temperatura en °C. Inédito.

**PRECIPITACIÓN TOTAL ANUAL R/
(Milímetros)**

CUADRO 1.6.3

ESTACIÓN	PERÍODO	PRECIPITACIÓN PROMEDIO	PRECIPITACIÓN DEL AÑO MÁS SECO	PRECIPITACIÓN DEL AÑO MÁS LLUVIOSO
JESÚS MARÍA	De 1980 a 2000	467.5	319.0	799.1
VENADERO	De 1950 a 2000	552.2	334.0	947.3

FUENTE: CNA. Registro Mensual de Precipitación Pluvial en mm. Inédito.

**PRECIPITACIÓN TOTAL MENSUAL R/
(Milímetros)**

CUADRO 1.6.3.1

ESTACIÓN Y CONCEPTO	PERÍODO	MES											
		E	F	M	A	M	J	J	A	S	O	N	D
JESÚS MARÍA	2000	0.0	0.0	0.0	0.0	88.5	81.0	70.5	74.5	36.0	8.0	0.0	30.0
PROMEDIO	De 1980 a 2000	21.4	8.0	1.5	8.2	21.0	61.1	132.4	96.9	62.4	36.0	6.3	12.3
AÑO MÁS SECO	1998	0.0	0.0	0.0	0.0	0.0	63.9	53.4	104.7	80.2	16.8	0.0	0.0
AÑO MÁS LLUVIOSO	1991	0.0	10.0	0.0	0.0	0.0	51.2	482.4	68.0	120.2	27.9	0.0	39.4
VENADERO	2000	0.0	0.0	0.0	0.0	156.0	119.0	36.0	65.0	75.0	16.0	2.0	20.0
PROMEDIO	De 1950 a 2000	18.1	7.5	4.7	9.7	18.6	93.4	119.2	123.5	91.3	40.3	11.8	14.1
AÑO MÁS SECO	1979	0.0	7.5	0.0	0.0	1.5	23.0	98.5	105.5	39.5	4.0	0.0	54.5
AÑO MÁS LLUVIOSO	1958	63.0	9.0	19.5	0.0	18.0	216.0	141.5	82.0	145.3	119.0	111.5	22.5

FUENTE: CNA. Registro Mensual de Precipitación Pluvial en mm. Inédito.

**PRECIPITACIÓN TOTAL PROMEDIO
(Milímetros)**

Gráfica 1.2

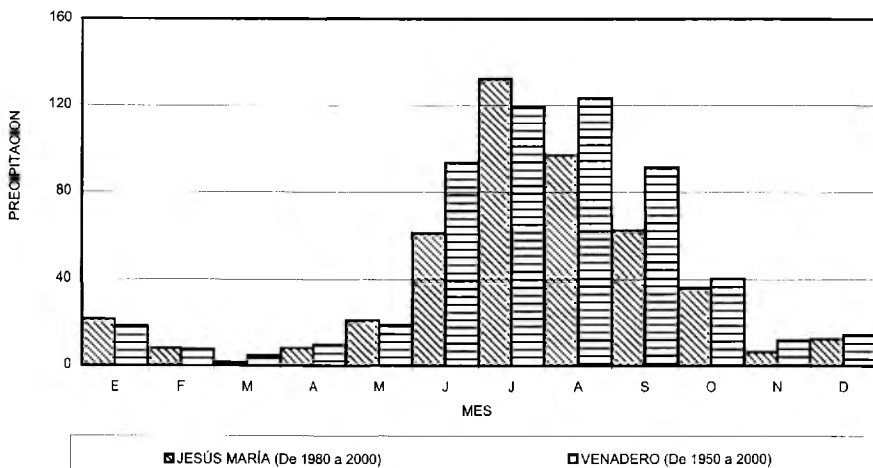

FUENTE: Cuadro 1.6.3.1

DÍAS CON HELADAS

CUADRO 1.6.4

ESTACIÓN Y CONCEPTO	PERÍODO	MES											
		E	F	M	A	M	J	J	A	S	O	N	D
JESÚS MARÍA													
TOTAL	De 1984 a 2000	192	106	42	7	0	0	0	0	0	10	61	158
AÑO CON MENOS a/	1998	0	0	0	0	0	0	0	0	0	0	0	3
AÑO CON MÁS	1995	19	2	10	6	0	0	0	0	0	8	6	25
VENADERO													
TOTAL	De 1984 a 2000	84	10	3	0	0	0	0	0	0	0	3	29
AÑO CON MENOS a/	1994	0	0	0	0	0	0	0	0	0	0	0	0
AÑO CON MÁS	1999	13	0	0	0	0	0	0	0	0	0	1	11

a/ Se han registrado dos o más años que cumplen con esta característica. Sólo se presentan los datos del año más reciente.
FUENTE: CNA. Registro de Heladas. Inédito.

REGIONES, CUENCAS Y SUBCUENCAS HIDROLÓGICAS

CUADRO 1.7

REGIÓN		CUENCA		SUBCUENCA		% DE LA SUPERFICIE MUNICIPAL
CLAVE	NOMBRE	CLAVE	NOMBRE	CLAVE	NOMBRE	
RH12	LERMA-SANTIAGO	I	R. VERDE GRANDE	a	R. SAN PEDRO	21.07
				b	R. AGUASCALIENTES	13.23
				j	R. CHICALOTE	4.02
				k	R. MORCINIQUE	37.86
		J	R. JUCHIPILA	e	R. CALVILLO	23.82

FUENTE: CGSNEGI. Carta Hidrológica de Aguas Superficiales, 1:250 000.

CORRIENTES DE AGUA

CUADRO 1.7.1

NOMBRE	UBICACIÓN	NOMBRE	UBICACIÓN
SAN PEDRO	RH12Ia,b	LA ATARJEA	RH12Ik
CHICALOTE	RH12Ij	SAN ISIDRO	RH12Ik
MILPILLAS	RH12Ik	RANCHO SECO	RH12Ia
EL COLORÍN	RH12Ik	LOS TEMOLINOS	RH12Je
BOCA DEL COYOTE	RH12Je	LA GLORIA	RH12Ik
EL ALAMO	RH12Je	LAS ESCOBAS	RH12Ia
EL RINCÓN-TAMPICO	RH12Ik	LOS COYOTES	RH12Ik

FUENTE: CGSNEGI. Carta Hidrológica de Aguas Superficiales, 1:250 000.

CUERPOS DE AGUA

CUADRO 1.7.2

NOMBRE	UBICACIÓN
PRESA GENERAL ABELARDO L. RODRÍGUEZ	RH12Ik
PRESA CHICHIMECO	RH12Ia
PRESA LOS ARQUITOS	RH12Ik
PRESA LA LONGANIZA	RH12Ik
PRESA TAPIAS VIEJAS	RH12Je

 FUENTE: CGSNEGI. Carta Hidrológica de Aguas Superficiales, 1:250 000.
 INEGI. Carta Topográfica, 1:50 000.

AGRICULTURA Y VEGETACIÓN

CUADRO 1.8

CONCEPTO	NOMBRE CIENTIFICO	NOMBRE LOCAL	UTILIDAD
AGRICULTURA			
29.08% DE LA SUPERFICIE MUNICIPAL	<i>Zea mays</i>	MAÍZ	COMESTIBLE
	<i>Phaseolus vulgaris</i>	FRIJOL	COMESTIBLE
	<i>Avena sativa</i>	AVENA	COMESTIBLE
	<i>Medicago sativa</i>	ALFALFA	FORRAJE
	<i>Cucurbita pepo</i>	CALABAZA	COMESTIBLE
PASTIZAL			
35.22 % DE LA SUPERFICIE MUNICIPAL	<i>Aristida sp.</i>	ZACATE TRES BARBAS	FORRAJE
	<i>Bouteloua gracilis</i>	NAVAJITA	FORRAJE
	<i>Dodonaea viscosa</i>	JARILLA	FORRAJE
	<i>Dalea sp.</i>	ENGORDA CABRAS	FORRAJE
BOSQUE			
20.89 % DE LA SUPERFICIE MUNICIPAL	<i>Quercus acatenangensis</i>	ENCINO	MADERA
MATORRAL			
14.81 % DE LA SUPERFICIE MUNICIPAL	<i>Bursera fagaroides</i>	PAPELILLO AMARILLO	MADERA
	<i>Ipomoea murucoides</i>	CAZAHUATE	MADERA

NOTA: Sólo se mencionan algunas especies útiles.
FUENTE: INEGI. Carta de Uso del Suelo y Vegetación, 1:250 000.

USO POTENCIAL DE LA TIERRA

CUADRO 1.9

CONCEPTO	CLASE O SUBCLASE		% DE LA SUPERFICIE MUNICIPAL
	CLAVE	DESCRIPCIÓN	
USO AGRÍCOLA	A1	MECANIZADA CONTINUA	48.49
	A2.2	DE TRACCIÓN ANIMAL CONTINUA	9.56
	A5	MANUAL ESTACIONAL	1.30
	A6	NO APTAS PARA LA AGRICULTURA	40.65
USO PECUARIO	P1	PARA EL DESARROLLO DE PRADERAS CULTIVADAS	48.67
	P3	PARA EL APROVECHAMIENTO DE LA VEGETACIÓN NATURAL DIFERENTE DEL PASTIZAL	12.91
	P4	PARA EL APROVECHAMIENTO DE LA VEGETACIÓN NATURAL ÚNICAMENTE POR EL GANADO CAPRINO	38.42

FUENTE: CGSNEGI. Uso Potencial, Agricultura, 1:1 000 000.
CGSNEGI. Uso Potencial, Ganadería, 1:1 000 000.

Infraestructura para el Transporte

Mapa 1

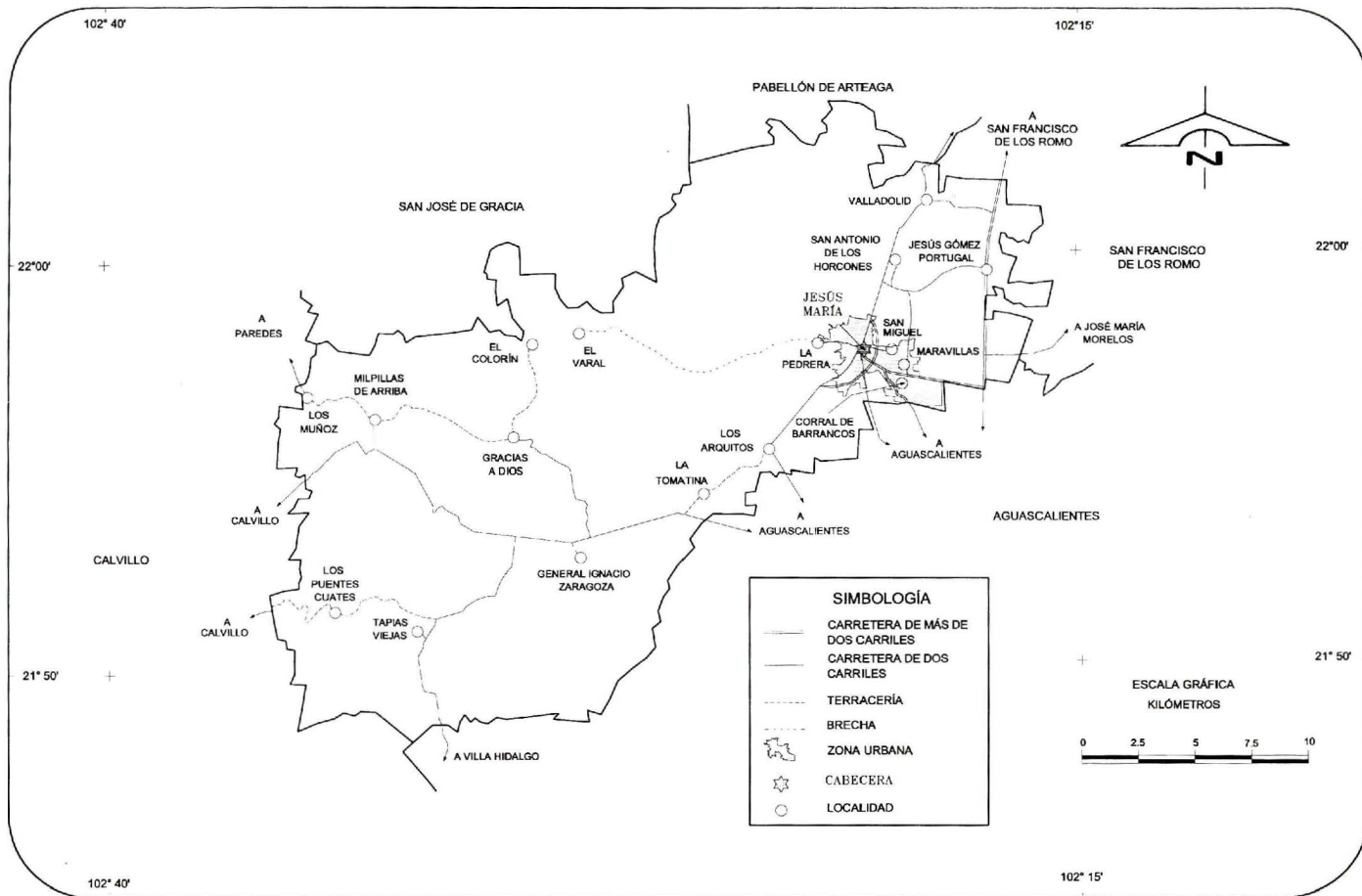

11 FUENTE: CENTRO SCT. Aguascalientes. Dirección General de Planeación. 1999.

Orografía

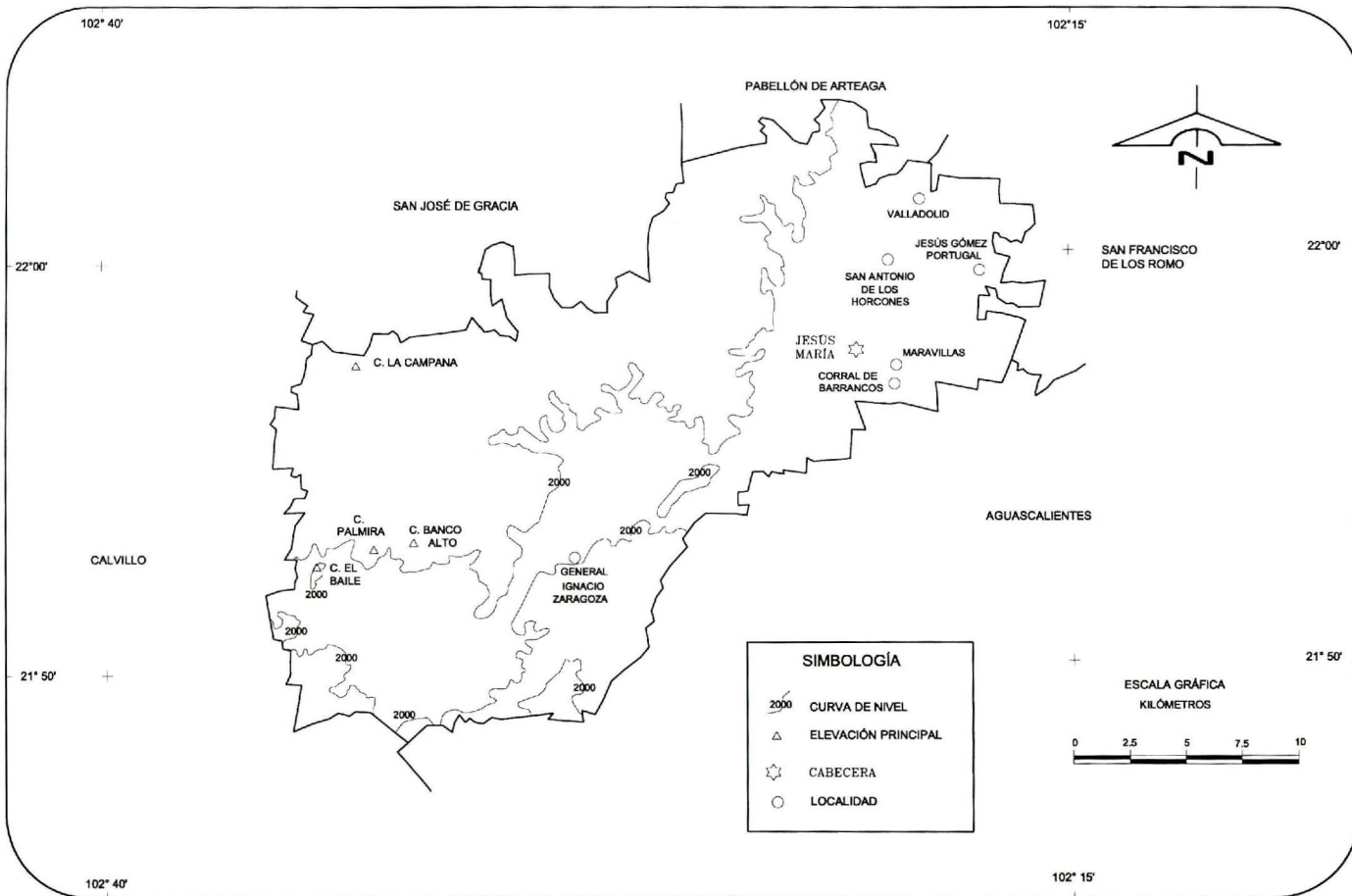

FUENTE: INEGI . Carta Topográfica, 1:250 000.

Fisiografía

Mapa 3

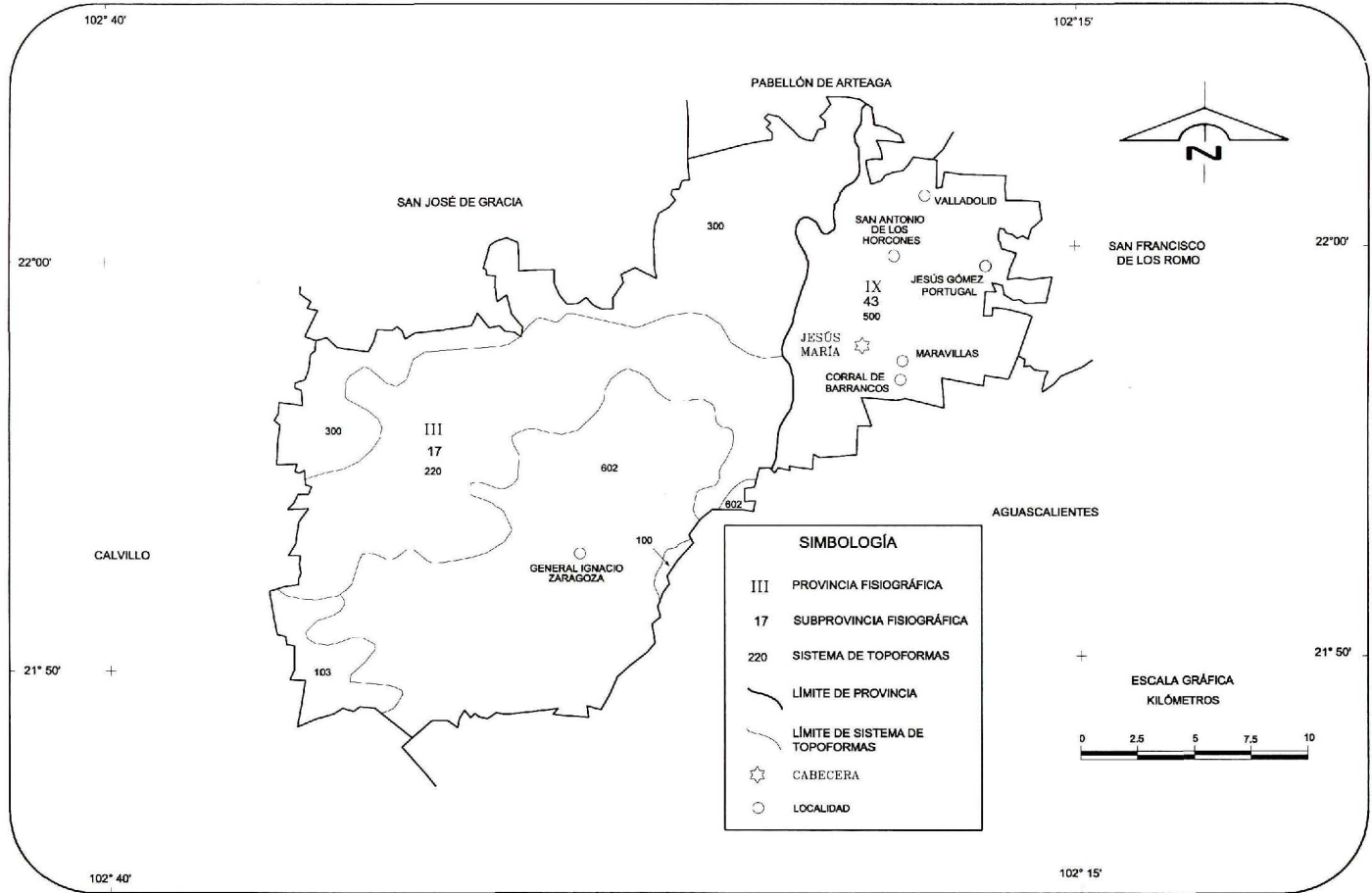

FUENTE: CGSNEGI. Carta Fisiográfica, 1:1 000 000.

Geología

Mapa 4

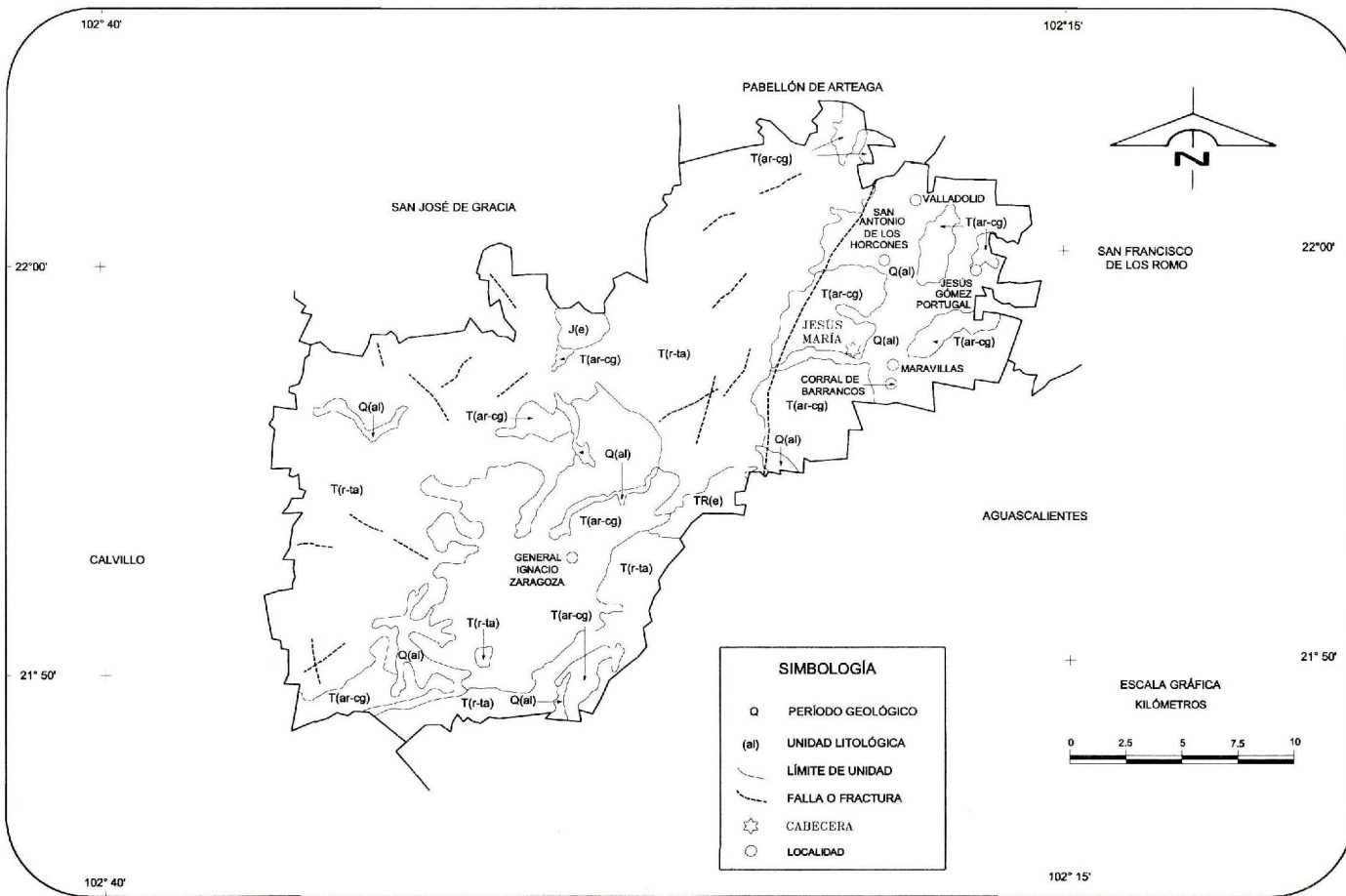

FUENTE: CGSNEGI. Carta Geológica, 1:250 000.

Climas

Mapa 5

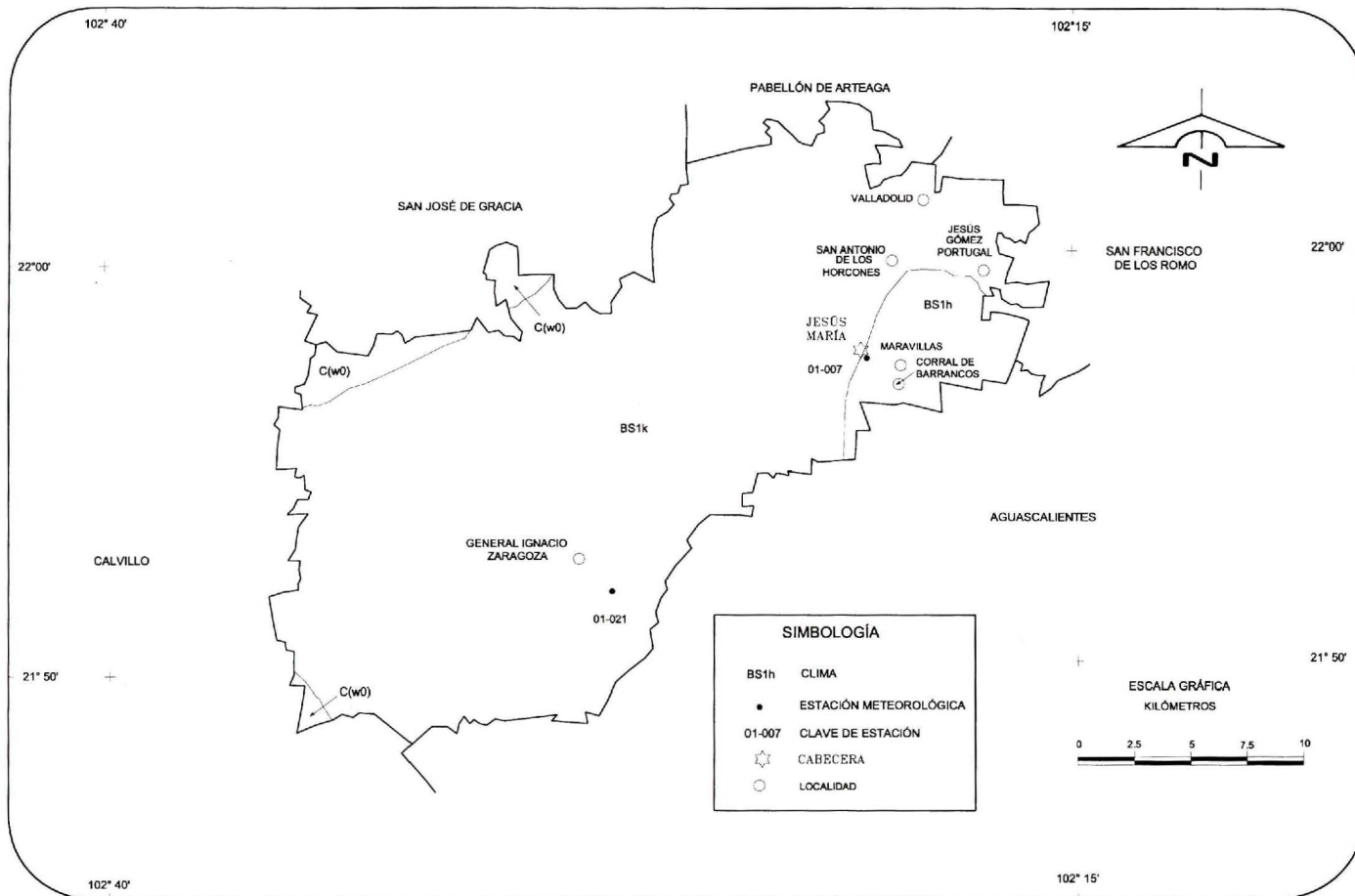

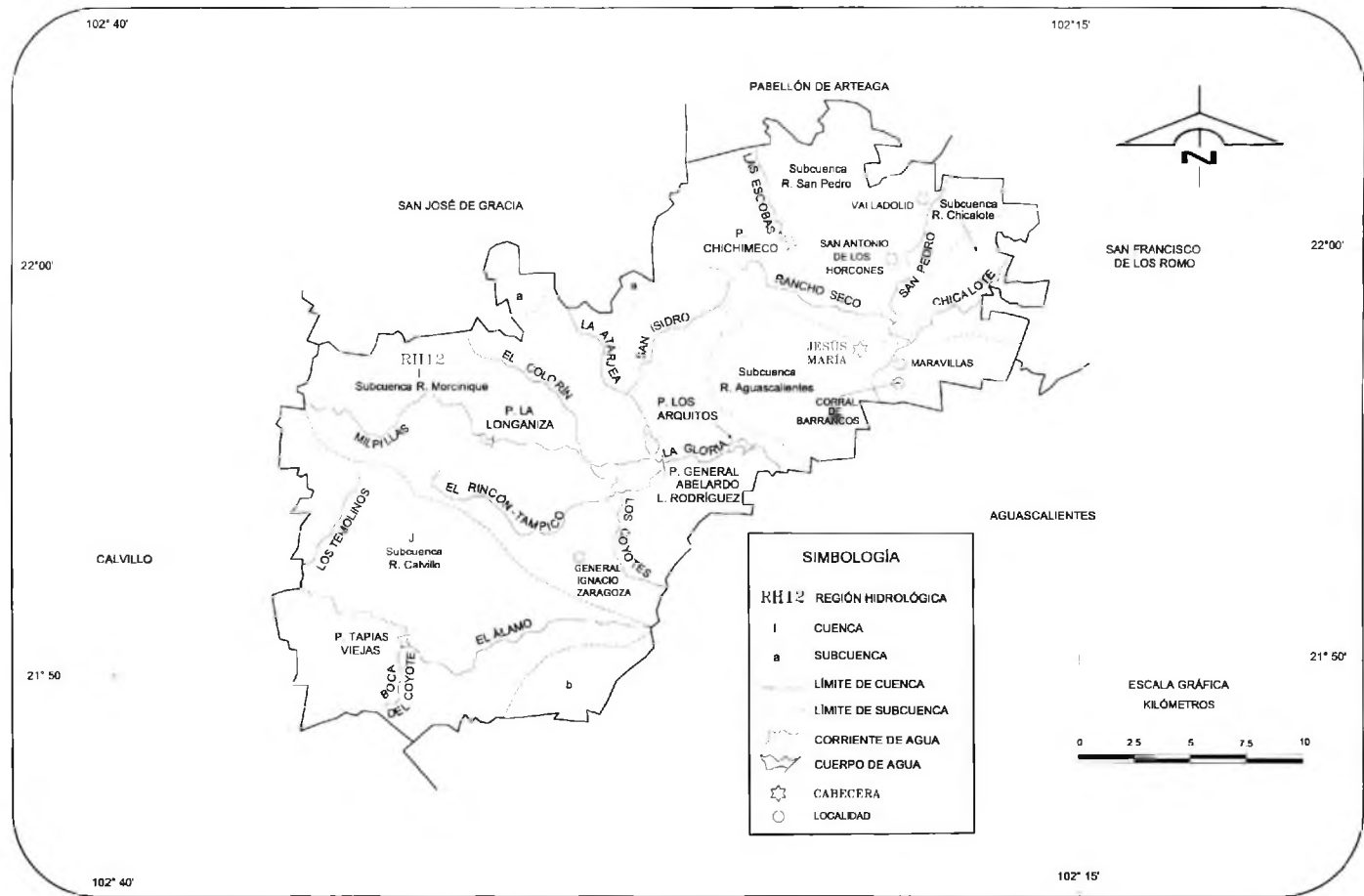

FUENTE: CGSNEGI. Carta Hidrológica de Aguas Superficiales, 1:250 000.

INEGI. Jesús María Aguascalientes : cuaderno estadístico municipal 2001 . 2002

Agricultura y Vegetación

Mapa 7

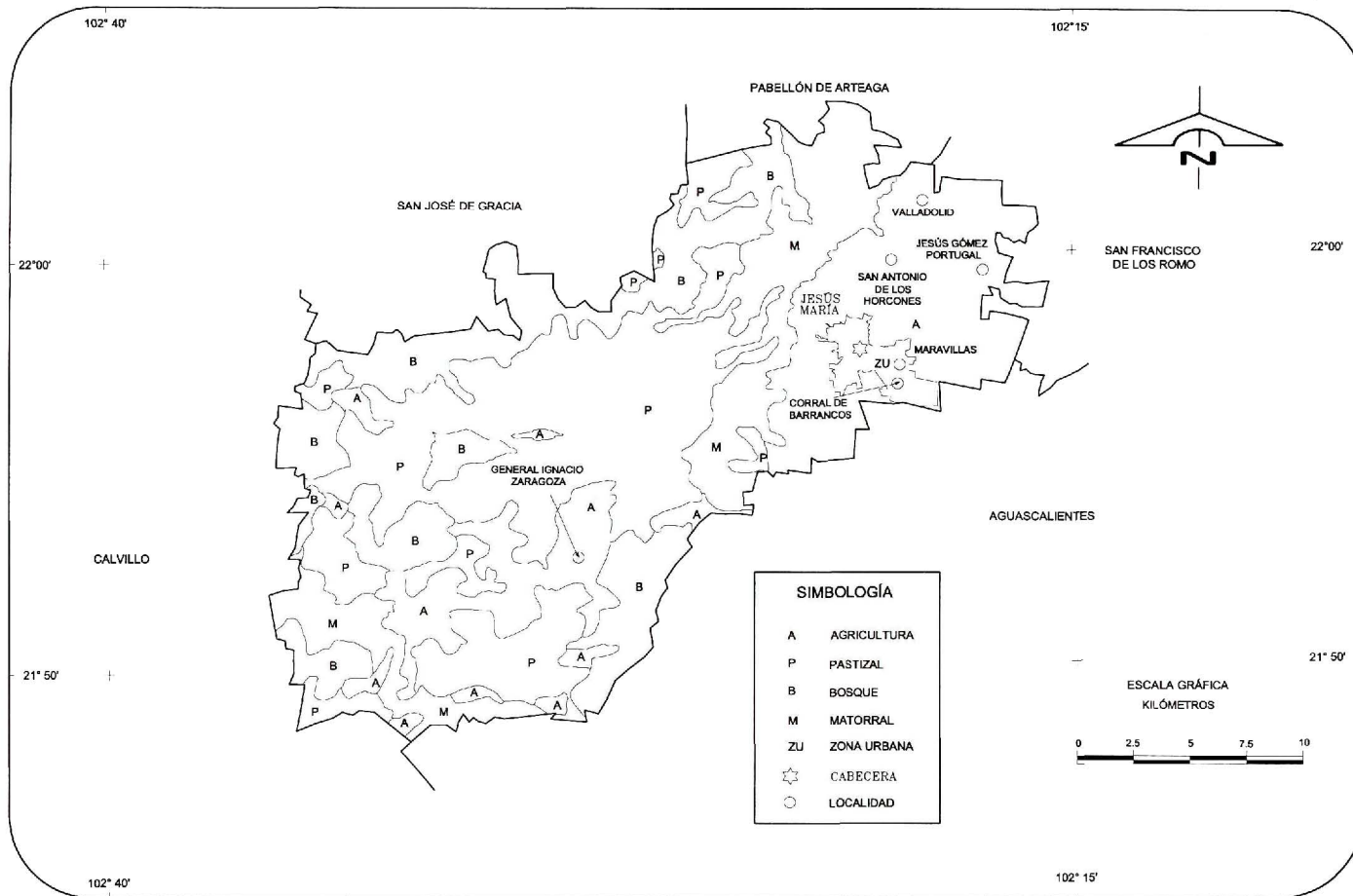

INEGI. Jesús María Aguascalientes : cuaderno estadístico municipal 2001 . 2002

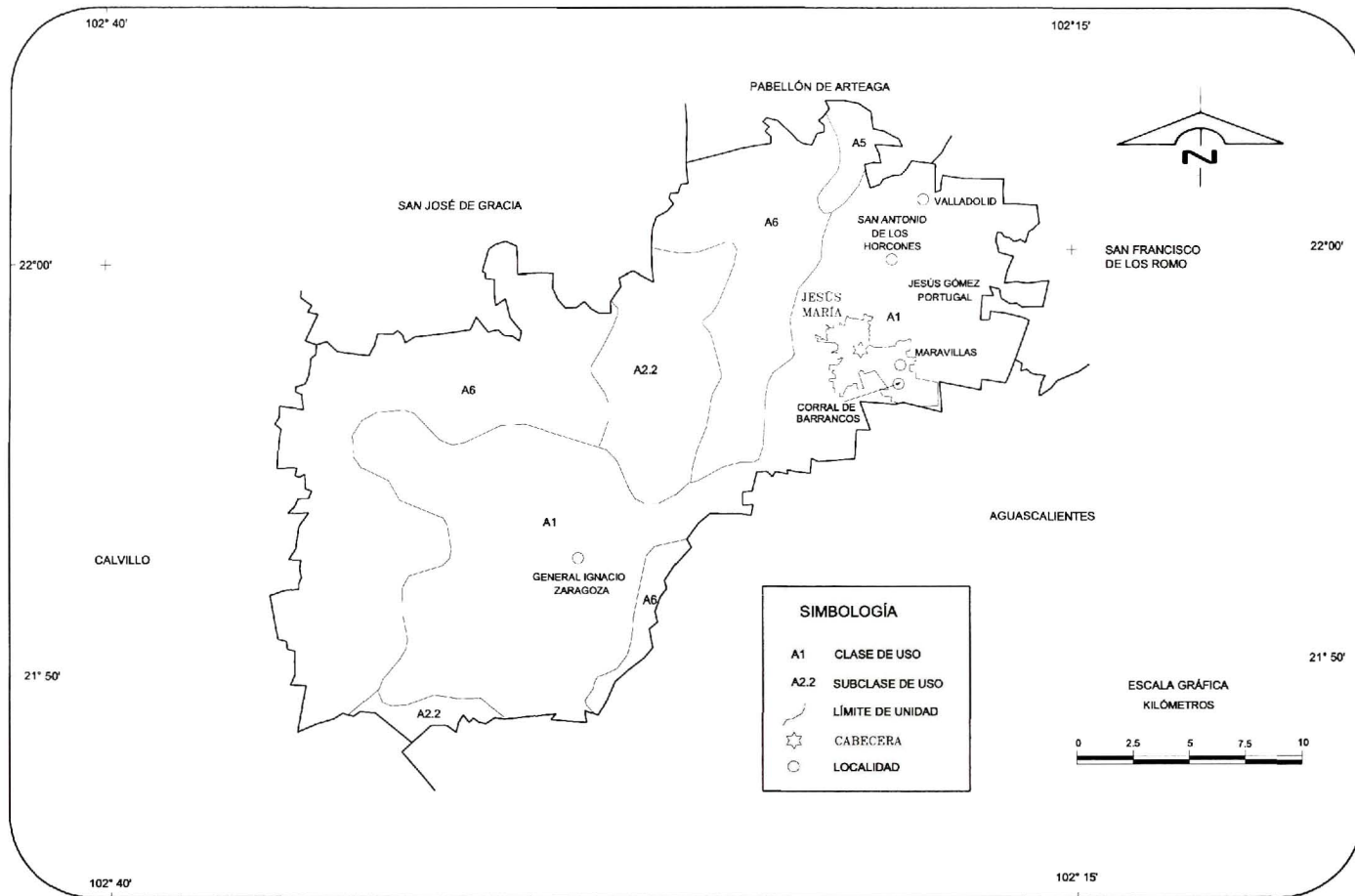

FUENTE: CGSNEGI. Uso Potencial, Agricultura, 1:100 000.

Uso Potencial Pecuario

Mapa 9

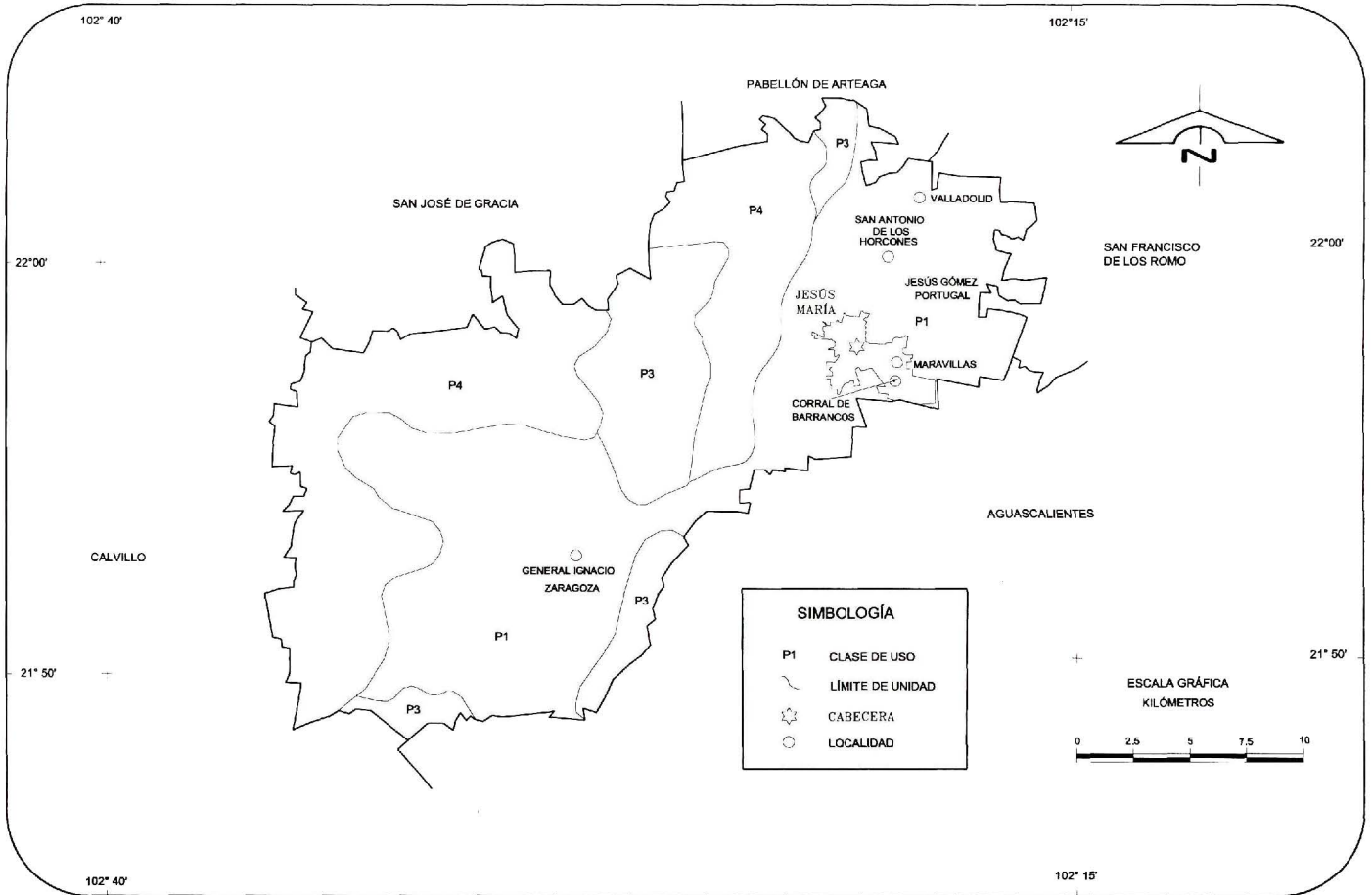

2. Estado y Movimiento de la Población

2.1	Población Total según Sexo Años censales 1950 a 2000	23
Gráfica 2.a	Tasa de Crecimiento Media Anual Intercensal De 1950 a 2000 (Porcentaje)	24
Gráfica 2.b	Índice de Masculinidad Años censales 1950 a 2000 (Varones por cada 100 mujeres)	24
Gráfica 2.c	Población Total por Sexo según Grupo Quinquenal de Edad Años censales 1995 y 2000 (Miles)	25
Gráfica 2.d	Población Total por Grandes Grupos de Edad Años censales 1995 y 2000 (Porcentaje)	25
2.2	Población Total por Principales Localidades según Sexo 14 de febrero de 2000	26
Gráfica 2.e	Población Total por Tipo de Localidad de Residencia Años censales 1950 a 2000 (Porcentaje)	26
Gráfica 2.f	Población Total por Grandes Grupos de Edad según Tamaño de la Localidad 14 de febrero de 2000 (Porcentaje)	27
2.3	Población Femenina de 12 Años y Más, Total y Promedio de Hijos Nacidos Vivos por Grupo Quinquenal de Edad de la Mujer 14 de febrero de 2000	27
Gráfica 2.g	Promedio de Hijos Nacidos Vivos por Mujer según Grupo Quinquenal de Edad de la Mujer 14 de febrero de 2000	29

Gráfica 2.h	Tasa de Fecundidad General 1995 y 2000 (Por mil)	29
2.4	Nacimientos, Defunciones Generales y de Menores de Un Año, Matrimonios y Divorcios 1995 y 2000	30
Gráfica 2.i	Nacimientos y Defunciones Generales De 1995 a 2000	30
Gráfica 2.j	Tasas Brutas de Natalidad y Mortalidad 1995 y 2000 (Por mil)	31
Gráfica 2.k	Tasa de Mortalidad Infantil De 1995 a 2000 (Por mil)	31
Gráfica 2.l	Población de 12 Años y Más por Estado Conyugal 14 de febrero de 2000 (Porcentaje)	32
Gráfica 2.m	Población Total por Lugar de Nacimiento 14 de febrero de 2000 (Porcentaje)	32
2.5	Población de 5 años y Más que Habla Alguna Lengua Indígena por Grupo Quinquenal de Edad según Condición de Habla Española Años censales 1995 y 2000	33
2.6	Población de 0 a 4 en Hogares cuyo Jefe (a) y/o Cónyuge Habla Alguna Lengua Indígena por Tipo de Lengua del Jefe según Condición de Habla Española 14 de febrero de 2000	33
2.7	Población de 5 Años y Más por Religión según Grupo Quinquenal de Edad 14 de febrero de 2000	34
2.8	Hogares por Grupo de Edad del Jefe del Hogar según Sexo 14 de febrero de 2000	35
2.9	Hogares por tipo y Clase según Sexo del Jefe del Hogar 14 de febrero de 2000	36

2. ESTADO Y MOVIMIENTO DE LA POBLACIÓN

POBLACIÓN TOTAL SEGÚN SEXO Años censales 1950 a 2000

CUADRO 2.1

AÑO	TOTAL	HOMBRES	PORCENTAJE	MUJERES	PORCENTAJE
1950					
ESTADO	188 075	91 533	48.7	96 542	51.3
MUNICIPIO	10 020	5 069	50.6	4 951	49.4
1960					
ESTADO	243 363	120 852	49.7	122 511	50.3
MUNICIPIO	11 994	6 172	51.5	5 822	48.5
1970					
ESTADO	338 142	167 309	49.5	170 833	50.5
MUNICIPIO	16 674	8 595	51.5	8 079	48.5
1980					
ESTADO	519 439	254 783	49.0	264 656	51.0
MUNICIPIO	25 147	12 677	50.4	12 470	49.6
1990					
ESTADO	719 659	350 218	48.7	369 441	51.3
MUNICIPIO	41 092	20 161	49.1	20 931	50.9
1995					
ESTADO	862 720	422 324	49.0	440 396	51.0
MUNICIPIO	54 476	26 909	49.4	27 567	50.6
2000					
ESTADO	944 285	456 533	48.3	487 752	51.7
MUNICIPIO	64 097	31 193	48.7	32 904	51.3

FUENTE: INEGI. *Aguascalientes, VII, VIII, IX, X, XI y XII Censos Generales de Población y Vivienda, 1950, 1960, 1970, 1980, 1990 (Versión 11 Municipios) y 2000.*

INEGI. *Aguascalientes, Resultados Definitivos; Tabulados Básicos. Censo de Población y Vivienda, 1995.*

TASA DE CRECIMIENTO MEDIA ANUAL INTERCENSAL
De 1950 a 2000
(Porcentaje)

Gráfica 2.a

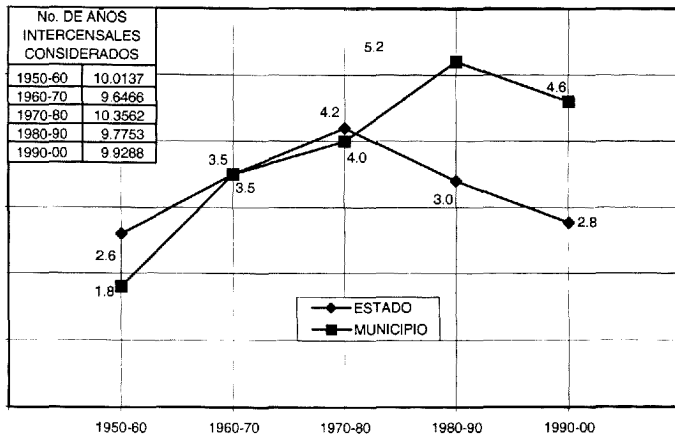

NOTA: Se estimó como:

Tasa de crecimiento media anual = $\left[\frac{\text{Pob. al final del periodo}}{\text{Pob. al inicio del periodo}} \right]^{1/\text{No. de años considerados}} - 1 \times 100$

FUENTE: Cuadro 2.1

ÍNDICE DE MASCULINIDAD
Años censales 1950 a 2000
(Varones por cada 100 mujeres)

Gráfica 2.b

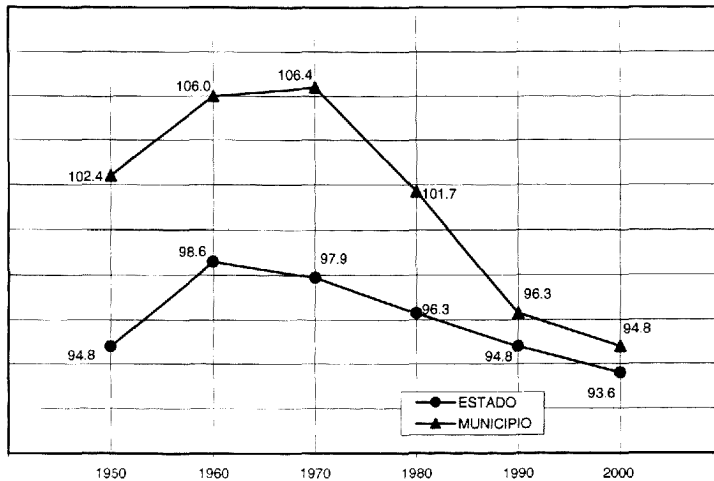

FUENTE: Cuadro 2.1

**POBLACIÓN TOTAL POR SEXO SEGÚN GRUPO
QUINQUENAL DE EDAD a/
Años censales 1995 y 2000
(Miles)**

Gráfica 2.c

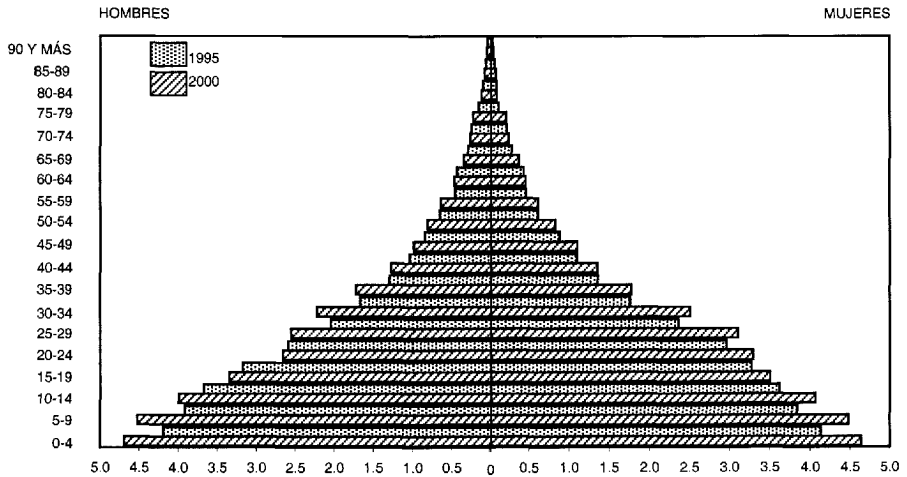

a/ Excluye la población de edad "No especificada".

FUENTE: INEGI. Aguascalientes, Resultados Definitivos; Tabulados Básicos. Censo de Población y Vivienda, 1995.
INEGI. Aguascalientes, XII Censo General de Población y Vivienda 2000; Tabulados Básicos.

**POBLACIÓN TOTAL POR GRANDES GRUPOS DE EDAD a/
Años censales 1995 y 2000
(Porcentaje)**

Gráfica 2.d

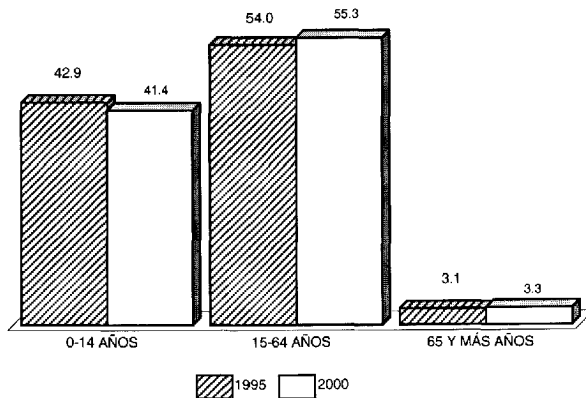

a/ Excluye la población de edad "No especificada".

FUENTE: INEGI. Aguascalientes, Resultados Definitivos; Tabulados Básicos. Censo de Población y Vivienda, 1995.
INEGI. Aguascalientes, XII Censo General de Población y Vivienda 2000; Tabulados Básicos.

POBLACIÓN TOTAL POR PRINCIPALES LOCALIDADES SEGÚN SEXO
14 de febrero de 2000

CUADRO 2.2

LOCALIDAD	TOTAL	HOMBRES	MUJERES
ESTADO	944 285 a/	456 533	487 752
MUNICIPIO	64 097	31 193	32 904
JESÚS MARÍA	29 150	14 355	14 795
JESÚS GÓMEZ PORTUGAL (MARGARITAS)	7 845	3 771	4 074
CORRAL DE BARRANCOS	2 496	1 202	1 294
MARAVILLAS	1 932	901	1 031
VALLADOLID	1 615	697	918
SAN ANTONIO DE LOS HORCONES	1 399	670	729
GENERAL IGNACIO ZARAGOZA (VENADERO)	1 347	645	702
TEPETATES	1 341	648	693
PASO BLANCO	1 288	644	644
MIRAVALLE	1 070	519	551
LLANO. EL	1 040	537	503
RESTO DE LOCALIDADES	13 674	6 604	7 070

a/ Incluye una estimación de población por un total de 4 412 personas, correspondiente a 1 103 "viviendas sin información de ocupantes".

FUENTE: INEGI. Aguascalientes; Datos por Localidad (Integración Territorial). XII Censo General de Población y Vivienda. 2000 (Base de Datos).

POBLACIÓN TOTAL POR TIPO DE LOCALIDAD DE RESIDENCIA
Años censales 1950 a 2000
(Porcentaje)

Gráfica 2.e

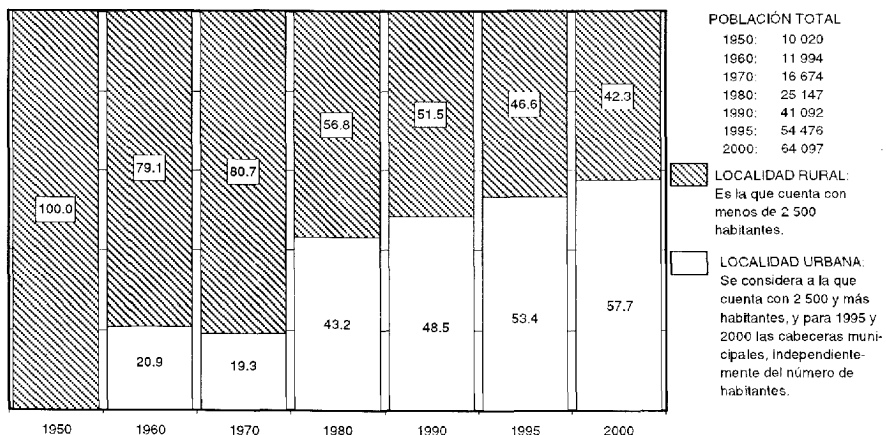

FUENTE: INEGI. Aguascalientes, VII, VIII, IX, X, XI y XII Censos Generales de Población y Vivienda, 1950, 1960, 1970, 1980, 1990 (Versión 11 Municipios) y 2000.

INEGI. Aguascalientes, Resultados Definitivos, Tabulados Básicos. Censo de Población y Vivienda, 1995.

POBLACIÓN TOTAL POR GRANDES GRUPOS DE EDAD SEGÚN TAMAÑO DE LA LOCALIDAD a/
14 de febrero de 2000
(Porcentaje)

Gráfica 2.f

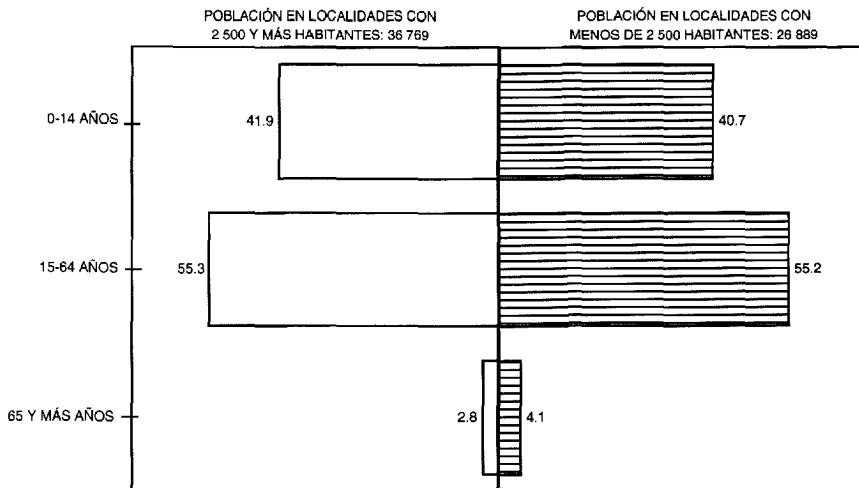

a/ Excluye la población de edad "No especificada".

FUENTE: INEGI. Aguascalientes, XII Censo General de Población y Vivienda 2000; Tabulados Básicos.

POBLACIÓN FEMENINA DE 12 AÑOS Y MÁS,
TOTAL Y PROMEDIO DE HIJOS NACIDOS
VIVOS POR GRUPO QUINQUENAL
DE EDAD DE LA MUJER
14 de febrero de 2000

CUADRO 2.3

GRUPO DE EDAD	POBLACIÓN FEMENINA DE 12 AÑOS Y MÁS a/	TOTAL DE HIJOS NACIDOS VIVOS	PROMEDIO DE HIJOS NACIDOS VIVOS POR MUJER
ESTADO			
TOTAL	341 423	905 138	2.65
12-14 AÑOS	30 311	55	NS
15-19 AÑOS	49 206	6 144	0.12
20-24 AÑOS	46 141	35 263	0.76
25-29 AÑOS	42 221	69 161	1.64
30-34 AÑOS	37 575	97 144	2.59
35-39 AÑOS	31 916	108 990	3.41
40-44 AÑOS	25 823	105 890	4.10
45-49 AÑOS	19 577	93 914	4.80
50-54 AÑOS	15 677	86 984	5.55

(Continúa)

**POBLACIÓN FEMENINA DE 12 AÑOS Y MÁS,
TOTAL Y PROMEDIO DE HIJOS NACIDOS
VIVOS POR GRUPO QUINQUENAL
DE EDAD DE LA MUJER
14 de febrero de 2000**

CUADRO 2.3

GRUPO DE EDAD	POBLACIÓN FEMENINA DE 12 AÑOS Y MÁS a/	TOTAL DE HIJOS NACIDOS VIVOS	PROMEDIO DE HIJOS NACIDOS VIVOS POR MUJER
55-59 AÑOS	11 361	74 229	6.53
60-64 AÑOS	9 552	68 404	7.16
65 Y MÁS AÑOS	22 063	158 960	7.20
MUNICIPIO			
TOTAL	21 570	62 198	2.88
12-14 AÑOS	2 275	1	NS
15-19 AÑOS	3 399	470	0.14
20-24 AÑOS	3 235	2 773	0.86
25-29 AÑOS	3 066	5 945	1.94
30-34 AÑOS	2 485	7 491	3.01
35-39 AÑOS	1 765	7 437	4.21
40-44 AÑOS	1 338	7 255	5.42
45-49 AÑOS	1 091	7 076	6.49
50-54 AÑOS	825	6 399	7.76
55-59 AÑOS	609	4 932	8.10
60-64 AÑOS	452	3 655	8.09
65 Y MÁS AÑOS	1 030	8 764	8.51

a/ Excluye a las mujeres que no especificaron si han tenido hijos y a las que si han tenido hijos, pero no especificaron el total de ellos.
FUENTE: INEGI. Aguascalientes, XII Censo General de Población y Vivienda 2000; Tabulados Básicos.

**PROMEDIO DE HIJOS NACIDOS VIVOS
POR MUJER SEGÚN GRUPO QUINQUENAL
DE EDAD DE LA MUJER
14 de febrero de 2000**

Gráfica 2.g

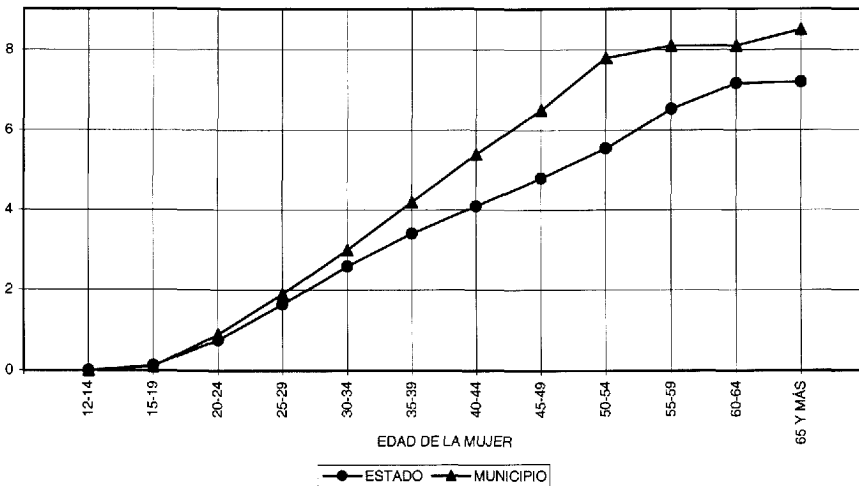

FUENTE: Cuadro 2.3

**TASA DE FECUNDIDAD GENERAL a/
1995 y 2000
(Por mil)**

Gráfica 2.h

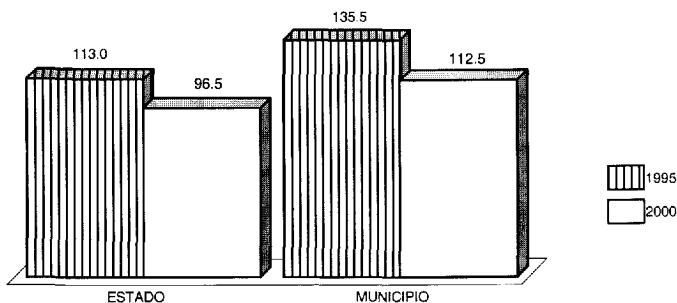

a/ Se calculó como:

Nacimientos registrados en el año conforme a la residencia habitual de la madre / Población femenina de 15 a 49 años al 30 de junio X 1 000.

Población fem. 15-49 años al 30 de junio de 1995= $\frac{\text{Pob. fem. 15-49 años al 5 de noviembre}}{(\text{Tasa de Crec. media anual de la pob. fem. de 15-49 años 1995-00}/100 + 1)^{\text{Tiempo entre el 30 de junio y el 5 de nov.}}}$

Población fem. 15-49 años al 30 de junio de 2000= $\frac{\text{Pob. fem. 15-49 años al 14 de febrero}}{(\text{Tasa de Crec. media anual de la pob. fem. de 15-49 años 1995-00}/100 + 1)^{\text{Tiempo entre el 14 de febrero y 30 de junio.}}}$

FUENTE: Elaborada con base en datos de:

INEGI. Dirección Regional Centro-Norte; Subdirección de Estadística.

INEGI. Aguascalientes, Resultados Definitivos; Tabulados Básicos. Censo de Población y Vivienda, 1995.

INEGI. Aguascalientes, XII Censo General de Población y Vivienda 2000; Tabulados Básicos.

NACIMIENTOS, DEFUNCIONES GENERALES Y DE MENORES DE UN AÑO, MATRIMONIOS Y DIVORCIOS 1995 y 2000

CUADRO 2.4

CONCEPTO	ESTADO		MUNICIPIO	
	1995	2000	1995	2000
NACIMIENTOS	25 870	24 941	1 823	1 901
HOMBRES	13 172	12 626	924	995
MUJERES	12 691	12 314	899	906
NO ESPECIFICADO	7	1	0	0
DEFUNCIONES GENERALES	3 491	3 728	197	201
HOMBRES	1 877	2 008	116	112
MUJERES	1 612	1 719	81	89
NO ESPECIFICADO	2	1	0	0
DEFUNCIONES DE MENORES DE UN AÑO	470	382	44	35
HOMBRES	272	221	26	22
MUJERES	196	160	18	13
NO ESPECIFICADO	2	1	0	0
MATRIMONIOS	6 450	7 088	985	1 181
DIVORCIOS	460	780	0	0

NOTA: La información de nacimientos y defunciones toma en cuenta la residencia habitual de la madre y del fallecido, respectivamente. Para matrimonios y divorcios se considera al lugar de registro.

FUENTE: INEGI. Dirección Regional Centro-Norte; Subdirección de Estadística.

NACIMIENTOS Y DEFUNCIONES GENERALES a/ De 1995 a 2000

Gráfica 2.i

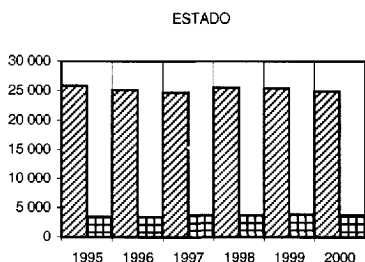

AÑO	NACIMIENTOS		DEFUNCIONES	
	ESTADO	MUNICIPIO	ESTADO	MUNICIPIO
1995	25 870	1 823	3 491	197
1996	25 115	1 836	3 496	186
1997	24 717	1 811	3 782	216
1998	25 537	1 956	3 783	217
1999	25 424	1 984	3 917	225
2000	24 941	1 901	3 728	201

 NACIMIENTOS
  DEFUNCIONES

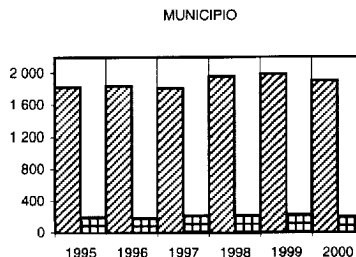

a/ La información considera el lugar de residencia habitual de la madre y del fallecido, respectivamente.

FUENTE: INEGI. Dirección Regional Centro-Norte; Subdirección de Estadística.

TASAS BRUTAS DE NATALIDAD Y MORTALIDAD
1995 y 2000
(Por mil)

Gráfica 2.j

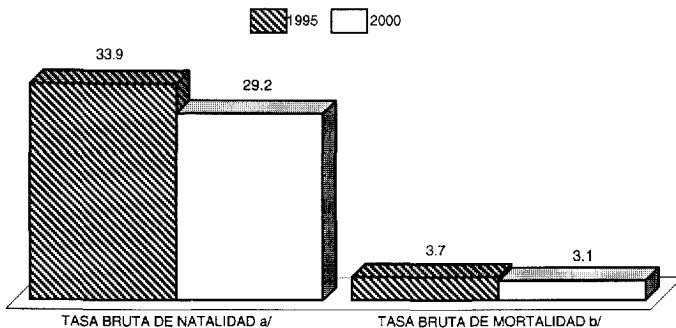

a/ Se calculó como: Nacimientos registrados en el año, conforme a la residencia habitual de la madre / Población al 30 de junio X 1 000.

La población al 30 de junio de 1995 se estimó como:

$$\text{Población al 30 de junio} = \frac{\text{Población al 5 de noviembre}}{(\text{Tasa de Crec. media anual } 1995-00/100 + 1)^{\text{Tiempo entre el 30 de junio y el 5 de noviembre}}}$$

La población al 30 de junio de 2000 se estimó como:

$$\text{Población al 30 de junio} = \frac{\text{Población al 14 de febrero}}{(\text{Tasa de Crec. media anual } 1995-00/100 + 1)^{\text{Tiempo entre el 14 de febrero y el 30 de junio}}}$$

b/ Se calculó como: Defunciones generales registradas en el año, conforme a la residencia habitual del fallecido / Población al 30 de junio X 1 000.

FUENTE: Elaborada con base en datos de:

INEGI. Dirección Regional Centro-Norte; Subdirección de Estadística.

INEGI. Aguascalientes, *Resultados Definitivos; Tabulados Básicos. Censo de Población y Vivienda, 1995.*

INEGI. Aguascalientes, *XII Censo General de Población y Vivienda, 2000; Tabulados Básicos.*

TASA DE MORTALIDAD INFANTIL a/
De 1995 a 2000
(Por mil)

Gráfica 2.k

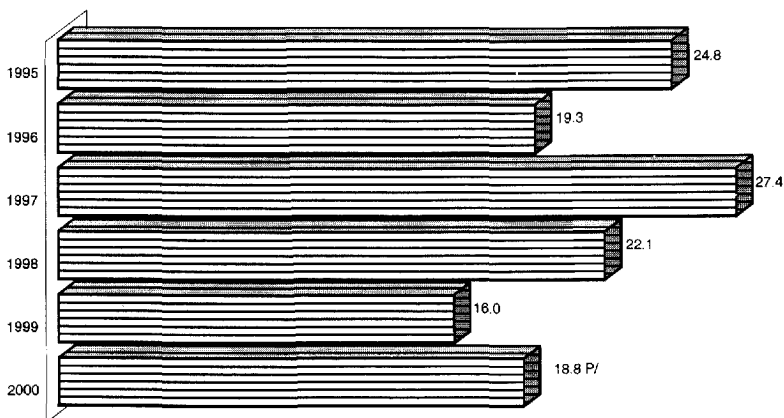

a/ Se calculó como:

Defunciones de menores de un año registradas en el año t / Nacimientos registrados en el año t de menores de un año x 1 000.

En ambos casos conforme al registro de residencia habitual.

FUENTE: Elaborada con base en datos de:

INEGI. Dirección Regional Centro-Norte; Subdirección de Estadística.

**POBLACIÓN DE 12 AÑOS Y MÁS
POR ESTADO CONYUGAL**
14 de febrero de 2000
(Porcentaje)

Gráfica 2.l

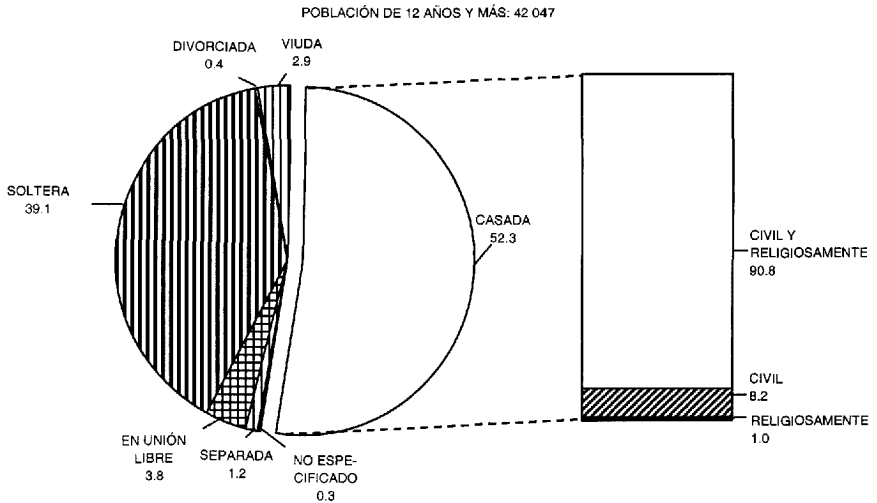

FUENTE: INEGI. Aguascalientes, XII Censo General de Población y Vivienda 2000; Tabulados Básicos.

**POBLACIÓN TOTAL POR LUGAR
DE NACIMIENTO**
14 de febrero de 2000
(Porcentaje)

Gráfica 2.m

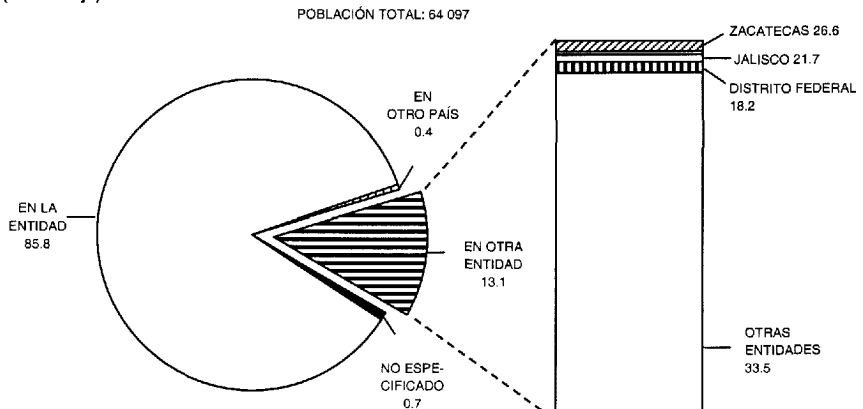

FUENTE: INEGI. Aguascalientes, XII Censo General de Población y Vivienda 2000; Tabulados Básicos.

**POBLACIÓN DE 5 AÑOS Y MÁS QUE HABLA ALGUNA LENGUA
INDÍGENA POR GRUPO QUINQUENAL DE EDAD
SEGÚN CONDICIÓN DE HABLA ESPAÑOLA
Años censales 1995 y 2000**

CUADRO 2.5

GRUPO DE EDAD	TOTAL		HABLA ESPAÑOL		NO ESPECIFICADO	
	1995	2000	1995	2000	1995	2000
TOTAL	19	70	18	68	1	2
5-9 AÑOS	2	3	1	3	1	0
10-14 AÑOS	1	1	1	1	0	0
15-19 AÑOS	0	6	0	6	0	0
20-24 AÑOS	2	5	2	5	0	0
25-29 AÑOS	5	14	5	14	0	0
30-34 AÑOS	2	8	2	8	0	0
35-39 AÑOS	5	7	5	7	0	0
40-44 AÑOS	1	6	1	6	0	0
45-49 AÑOS	0	4	0	4	0	0
50 y MÁS AÑOS	1	16	1	14	0	2

FUENTE: INEGI. Aguascalientes, Resultados Definitivos; Tabulados Básicos. Censo de Población y Vivienda, 1995.
INEGI. Aguascalientes, XII Censo General de Población y Vivienda 2000; Tabulados Básicos.

**POBLACIÓN DE 0 A 4 AÑOS EN HOGARES CUYO JEFE (A) Y/O CÓNYUGE
HABLA ALGUNA LENGUA INDÍGENA POR TIPO DE LENGUA
DEL JEFE SEGÚN CONDICIÓN DE HABLA ESPAÑOLA
14 de febrero de 2000**

CUADRO 2.6

TIPO DE LENGUA DEL JEFE	TOTAL	HABLA ESPAÑOL	NO ESPECIFICADO
TOTAL	36	34	2
NÁHUATL	9	7	2
MAZAHUA	3	3	0
ZAPÓTECO	2	2	0
HUICHOL	1	1	0
LACANDÓN	1	1	0
MIXTECO	1	1	0
PLURÉPECHA	1	1	0
TOTONACA	1	1	0
NO ESPECIFICADO	17	17	0

FUENTE: INEGI. Aguascalientes, XII Censo General de Población y Vivienda 2000; Tabulados Básicos.

**POBLACIÓN DE 5 AÑOS Y MÁS POR RELIGIÓN
SEGÚN GRUPO QUINQUENAL DE EDAD
14 de febrero de 2000**

CUADRO 2.7

RELIGIÓN	TOTAL	5-9 AÑOS	10-14 AÑOS	15-19 AÑOS	20-24 AÑOS	25-29 AÑOS	30-34 AÑOS	35-39 AÑOS	40-44 AÑOS	45-49 AÑOS	50 Y MÁS AÑOS
TOTAL	54 334	9 006	8 010	6 847	5 946	5 651	4 733	3 493	2 622	2 081	5 945
CATÓLICA	52 778	8 581	7 813	6 671	5 793	5 519	4 634	3 382	2 536	2 016	5 833
PROTESTANTES Y EVANGÉLICAS	395	58	57	41	41	53	32	28	35	17	33
HISTÓRICAS	36	3	4	2	3	9	2	4	4	2	3
PENTECOSTALES Y NEOPENTECOSTALES	113	16	16	15	13	15	6	5	9	8	10
IGLESIA DEL DIOS VIVO, COLUMNA Y APOYO DE LA VERDAD, LA LUZ DEL MUNDO	7	0	0	0	2	1	0	2	0	1	1
OTRAS EVANGÉLICAS	239	39	37	24	23	28	24	17	22	6	19
BÍBLICAS NO EVANGÉLICAS	347	55	56	47	29	27	22	40	18	22	31
ADVENTISTAS DEL SÉPTIMO DÍA	21	5	4	3	0	1	1	4	2	0	1
IGLESIA DE JESUCRISTO DE LOS SANTOS DE LOS ÚLTIMOS DÍAS (MORMONES)	14	0	2	1	3	2	2	1	0	3	0
TESTIGOS DE JEHOVÁ	312	50	50	43	26	24	19	35	16	19	30
OTRAS RELIGIONES	26	3	2	3	2	0	5	2	3	1	5
SIN RELIGIÓN	336	44	40	54	45	37	27	27	19	19	24
NO ESPECIFICADO	452	265	42	31	36	15	13	14	11	6	19

FUENTE: INEGI. Aguascalientes, XII Censo General de Población y Vivienda 2000; Tabulados Básicos.

**HOGARES POR GRUPO DE EDAD DEL JEFE DEL HOGAR
SEGÚN SEXO
14 de febrero de 2000**

CUADRO 2.8

GRUPO DE EDAD DEL JEFE	TOTAL	HOMBRES	MUJERES
ESTADO	208 167	169 445	38 722
MENORES DE 12 AÑOS	6	4	2
12-14 AÑOS	45	23	22
15-19 AÑOS	1 682	1 304	378
20-24 AÑOS	12 665	10 995	1 670
25-29 AÑOS	24 946	22 145	2 801
30-34 AÑOS	29 302	25 766	3 536
35-39 AÑOS	28 809	24 838	3 971
40-44 AÑOS	25 126	20 918	4 208
45-49 AÑOS	20 077	16 246	3 831
50-54 AÑOS	16 995	13 254	3 741
55-59 AÑOS	12 766	9 761	3 005
60-64 AÑOS	10 451	7 428	3 023
65 AÑOS Y MÁS	24 492	16 188	8 304
NO ESPECIFICADO	805	575	230
MUNICIPIO	12 913	11 099	1 814
MENORES DE 12 AÑOS	0	0	0
12-14 AÑOS	0	0	0
15-19 AÑOS	147	124	23
20-24 AÑOS	1 043	931	112
25-29 AÑOS	1 978	1 803	175
30-34 AÑOS	2 107	1 897	210
35-39 AÑOS	1 735	1 526	209
40-44 AÑOS	1 344	1 151	193
45-49 AÑOS	1 089	911	178
50-54 AÑOS	911	755	156
55-59 AÑOS	721	595	126
60-64 AÑOS	546	429	117
65 AÑOS Y MÁS	1 237	931	306
NO ESPECIFICADO	55	46	9

FUENTE: INEGI. Aguascalientes, XII Censo General de Población y Vivienda 2000; Tabulados Básicos.

**HOGARES POR TIPO Y CLASE SEGÚN SEXO
DEL JEFE DEL HOGAR
14 de febrero de 2000**

CUADRO 2.9

TIPO Y CLASE	ESTADO			MUNICIPIO		
	TOTAL	HOMBRES	MUJERES	TOTAL	HOMBRES	MUJERES
TOTAL	208 167	169 445	38 722	12 913	11 099	1 814
HOGARES FAMILIARES	197 080	164 077	33 003	12 445	10 823	1 622
NUCLEARES	154 908	134 438	20 470	10 116	9 030	1 086
AMPLIADOS	40 025	28 041	11 984	2 222	1 709	513
COMPUESTOS	1 163	796	367	47	33	14
NO ESPECIFICADO	984	802	182	60	51	9
HOGARES NO FAMILIARES	10 948	5 283	5 665	461	271	190
UNIPERSONALES	10 324	4 936	5 388	445	257	188
CORRESIDENTES	624	347	277	16	14	2
NO ESPECIFICADO	139	85	54	7	5	2

NOTA: Para clasificar a los hogares no se consideró la presencia de los empleados domésticos y sus familiares.
FUENTE: INEGI. Aguascalientes, XII Censo General de Población y Vivienda 2000; Tabulados Básicos.

3. Vivienda e Infraestructura Básica para los Asentamientos Humanos

3.1	Viviendas Habitadas y sus Ocupantes por Tipo de Vivienda 14 de febrero de 2000	39
3.2	Viviendas Particulares Habitadas y sus Ocupantes, y Promedio de Ocupantes por Tamaño de la Localidad 14 de febrero de 2000	39
Gráfica 3.a	Viviendas Particulares Habitadas y sus Ocupantes, y Promedio de Ocupantes por Vivienda Años censales 1970 a 2000	40
3.3	Viviendas Particulares Habitadas por Material Predominante en Pisos, Paredes y Techos 14 de febrero de 2000	40
Gráfica 3.b	Viviendas Particulares Habitadas por Tipo de Tenencia Años censales 1950 a 2000 (Porcentaje)	42
3.4	Viviendas Particulares Habitadas por Número de Ocupantes según Tipo de Vivienda 14 de febrero de 2000	42
3.5	Viviendas Particulares Habitadas, Viviendas Particulares Habitadas con Agua Entubada, Drenaje y con Energía Eléctrica por Principales Localidades 14 de febrero de 2000	43
Gráfica 3.c	Viviendas Particulares Habitadas por Principales Materiales Predominantes en Pisos, Paredes y Techos Años censales 1990 y 2000 (Porcentaje)	44
Gráfica 3.d	Viviendas Particulares Habitadas que Disponen de Agua Entubada, Drenaje y Energía Eléctrica Años censales 1970 a 2000	45

Gráfica 3.e	Viviendas Particulares Habitadas que Disponen de Agua Entubada, Drenaje y Energía Eléctrica por Tipo de Localidad 14 de febrero de 2000 (Porcentaje)	46
3.6	Viviendas Particulares Habitadas según Disponibilidad de Bienes en la Vivienda 14 de febrero de 2000	46
3.7	Localidades que Cuentan con los Servicios de Agua Potable, Alcantarillado y Energía Eléctrica 1994 y 2000	47
3.8	Acciones de Vivienda Concluidas del Sector Público por Institución según Programa 1994 y 2000	48
Gráfica 3.f	Acciones de Vivienda Concluidas del Sector Público por Principales Instituciones 2000 (Porcentaje)	49
3.9	Inversión Ejercida del Sector Público en Acciones de Vivienda Concluidas por Institución según Programa 2000 (Miles de pesos)	49
3.10	Unidades de Recreación y Esparcimiento 31 de diciembre de 2000	50
3.11	Capacidad Total y Útil de Almacenamiento y Volumen Anual Utilizado por Presa 2000 (Millones de metros cúbicos)	50
3.12	Fuentes de Abastecimiento de Agua Potable por Principales Localidades según Tipo 31 de diciembre de 2000	51
Gráfica 3.g	Sistemas, Tomas Domiciliarias Instaladas y Localidades con Red de Distribución de Agua Potable 1994 y 2000	51
3.13	Plantas de Tratamiento de Aguas Residuales en Uso y Capacidad Instalada por Tipo de Servicio 31 de diciembre de 2000	52

3. VIVIENDA E INFRAESTRUCTURA BÁSICA PARA LOS ASENTAMIENTOS HUMANOS

VIVIENDAS HABITADAS Y SUS OCUPANTES POR TIPO DE VIVIENDA 14 de febrero de 2000

CUADRO 3.1

TIPO Y CLASE	VIVIENDAS HABITADAS		OCUPANTES	
	ESTADO	MUNICIPIO	ESTADO	MUNICIPIO
TOTAL	200 673	12 377	944 285	64 097
VIVIENDA PARTICULAR	200 529	12 373	941 350	64 071
CASA INDEPENDIENTE	178 373	11 693	844 550	60 715
DEPARTAMENTO EN EDIFICIO	11 641	24	49 355	101
VIVIENDA EN VECINDAD	2 265	112	8 567	458
CUARTO DE AZOTEA	125	9	532	41
LOCAL NO CONSTRUIDO PARA HABITACIÓN	238	11	952	56
VIVIENDA MÓVIL	26	0	100	0
REFUGIO	28	2	66	5
NO ESPECIFICADO	7 833 a/	522	37 228 b/	2 695
VIVIENDA COLECTIVA	144	4	2 935	26

a/ Incluyen 1 103 viviendas sin información de ocupantes.

b/ Incluye una estimación de 4 412 habitantes obtenida a partir de un promedio de cuatro ocupantes por vivienda.

FUENTE: INEGI. Aguascalientes, XII Censo General de Población y Vivienda 2000; Tabulados Básicos.

VIVIENDAS PARTICULARES HABITADAS Y SUS OCUPANTES, Y PROMEDIO DE OCUPANTES POR TAMAÑO DE LA LOCALIDAD 14 de febrero de 2000

CUADRO 3.2

TAMAÑO DE LA LOCALIDAD	VIVIENDAS PARTICULARES HABITADAS		OCUPANTES		PROMEDIO DE OCUPANTES POR VIVIENDA	
	ESTADO	MUNICIPIO	ESTADO	MUNICIPIO	ESTADO	MUNICIPIO
TOTAL	199 398 a/	12 305	936 872 b/	63 802	4.7	5.2
MENOS DE 2 500 HABITANTES	35 815	5 145	184 866	27 001	5.2	5.2
2 500 A 4 999 HABITANTES	8 734	0	44 820	0	5.1	0.0
5 000 A 14 999 HABITANTES	4 972	1 553	24 447	7 813	4.9	5.0
15 000 Y MÁS HABITANTES	149 877	5 607	682 739	28 988	4.6	5.2

a/ Excluye 28 refugios y además 1 103 viviendas sin información de ocupantes.

b/ Excluye 66 ocupantes de refugios y además una estimación de población de 4 412 personas que corresponden a 1 103 viviendas sin información de ocupantes.

FUENTE: INEGI. Aguascalientes; Datos por Localidad (Integración Territorial). XII Censo General de Población y Vivienda, 2000 (Base de Datos).

**VIVIENDAS PARTICULARES HABITADAS
Y SUS OCUPANTES, Y PROMEDIO
DE OCUPANTES POR VIVIENDA
Años censales 1970 a 2000**

Gráfica 3.a

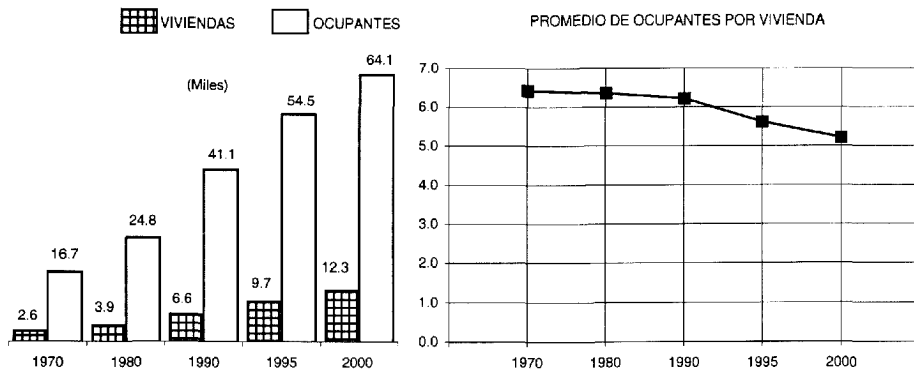

NOTA: Para 1990, 1995 y 2000 se incluyen las viviendas sin información de ocupantes y una estimación de la población correspondiente a estas viviendas, en 1990 no se consideraron los refugios.

FUENTE: INEGI. Aguascalientes, IX, X, XI y XII Censos Generales de Población y Vivienda, 1970, 1980, 1990 (Versión 11 Municipios) y 2000. INEGI. Aguascalientes, Resultados Definitivos; Tabulados Básicos. Censo de Población y Vivienda 1995.

**VIVIENDAS PARTICULARES HABITADAS POR MATERIAL
PREDOMINANTE EN PISOS, PAREDES Y TECHOS
14 de febrero de 2000**

CUADRO 3.3

MATERIAL PREDOMINANTE	ESTADO		MUNICIPIO	
	VIVIENDAS PARTICULARES HABITADAS	PORCENTAJE	VIVIENDAS PARTICULARES HABITADAS	PORCENTAJE
PISOS	199 398	100.0	12 305	100.0
TIERRA	6 019	3.0	791	6.4
CEMENTO Y FIRME	95 403	47.9	7 969	64.8
MADERA, MOSAICO Y OTROS RECUBRIMIENTOS	96 972	48.6	3 484	28.3
NO ESPECIFICADO	1 004	0.5	61	0.5

(Continúa)

**VIVIENDAS PARTICULARES HABITADAS POR MATERIAL
PREDOMINANTE EN PISOS, PAREDES Y TECHOS
14 de febrero de 2000**

CUADRO 3.3

MATERIAL PREDOMINANTE	ESTADO		MUNICIPIO	
	VIVIENDAS PARTICULARES HABITADAS	PORCENTAJE	VIVIENDAS PARTICULARES HABITADAS	PORCENTAJE
PAREDES	199 398	100.0	12 305	100.0
MATERIAL DE DESECHO	190	0.1	25	0.2
LÁMINA DE CARTÓN	193	0.1	21	0.2
LÁMINA DE ASBESTO Y METÁLICA	258	0.1	15	0.1
CARRIZO, BAMBÚ Y PALMA	11	NS	1	NS
EMBARRO Y BAJAREQUE	97	0.1	4	NS
MADERA	284	0.1	15	0.1
ADOBE	21 687	10.9	1 312	10.7
TABIQUE, LADRILLO, BLOCK, PIEDRA, CANTERA, CEMENTO Y CONCRETO	175 749	88.1	10 852	88.2
NO ESPECIFICADO	929	0.5	60	0.5
TECHOS	199 398	100.0	12 305	100.0
MATERIAL DE DESECHO	259	0.1	16	0.1
LÁMINA DE CARTÓN	818	0.4	98	0.8
LÁMINA DE ASBESTO Y METÁLICA	8 988	4.5	427	3.5
PALMA, TEJAMANIL Y MADERA	663	0.3	69	0.5
TEJA	606	0.3	76	0.6
LOSA DE CONCRETO, TABIQUE, LADRILLO Y TERRADO CON VIGUERÍA	187 045	93.9	11 549	93.9
NO ESPECIFICADO	1 019	0.5	70	0.6

NOTA: El total de viviendas particulares no incluye los refugios, debido a que no se capturaron características en esta clase de vivienda. Se excluyen además las viviendas sin información de ocupantes.

FUENTE: INEGI. Aguascalientes, XII Censo General de Población y Vivienda 2000; Tabulados Básicos.

**VIVIENDAS PARTICULARES HABITADAS
POR TIPO DE TENENCIA
Años censales 1950 a 2000
(Porcentaje)**

Gráfica 3.b

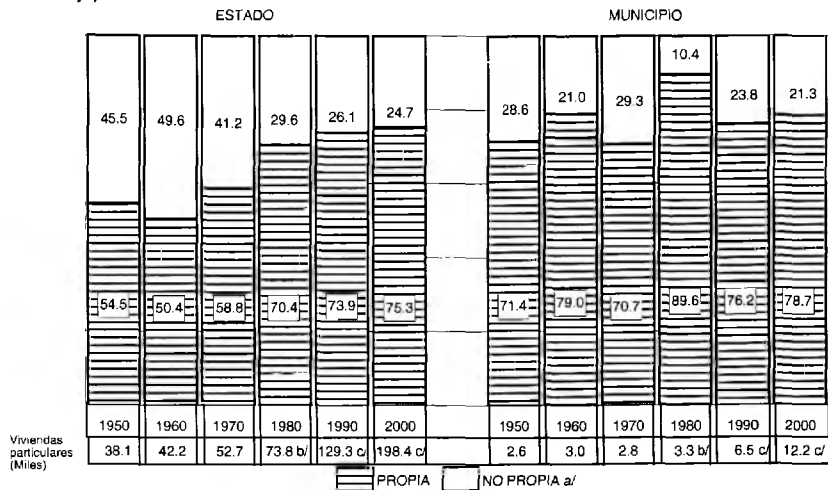

a/ Para 1980 se refiere a la vivienda rentada y para 1990 y 2000 a la rentada y en otra situación.

b/ Excluye las viviendas prestadas o en otra situación.

c/ Excluye los refugios y las viviendas sin información de ocupantes, así como las viviendas cuya tenencia no fue especificada.

FUENTE: INEGI. Aguascalientes, VII, VIII, IX, X, XI y XII Censos Generales de Población y Vivienda 1950, 1960, 1970, 1980, 1990 (Versión 11 Municipios) y 2000.

**VIVIENDAS PARTICULARES HABITADAS:
POR NÚMERO DE OCUPANTES
SEGÚN TIPO DE VIVIENDA
14 de febrero de 2000**

CUADRO 3.4

NÚMERO DE OCUPANTES	TOTAL	CASA INDEPENDIENTE	DEPARTAMENTO EN EDIFICIO	VIVIENDA EN VECINDAD	CUARTO DE AZOTEA	LOCAL NO CONSTRUIDO PARA HABITACIÓN	VIVIENDA MÓVIL	NO ESPECIFICADO
ESTADO	199 398 a/	178 373	11 641	2 285	125	238	26	6 730
1 OCUPANTE	9 339	7 881	723	347	11	41	3	333
2 OCUPANTES	22 026	19 468	1417	367	13	32	6	703
3 OCUPANTES	31 296	27 720	2054	413	24	45	3	1 037
4 OCUPANTES	42 384	37 938	2579	453	31	38	4	1 341
5 OCUPANTES	36 769	32 998	2314	290	14	27	5	1 121
6 OCUPANTES	23 281	20 953	1324	152	17	18	4	813
7 OCUPANTES	12 978	11 759	628	92	5	13	0	481
8 OCUPANTES	8 152	7 450	310	52	5	10	0	325
9 Y MÁS OCUPANTES	13 173	12 206	292	79	5	14	1	576

(Continúa)

**VIVIENDAS PARTICULARES HABITADAS
POR NÚMERO DE OCUPANTES
SEGÚN TIPO DE VIVIENDA
14 de febrero de 2000**

CUADRO 3.4

NÚMERO DE OCUPANTES	TOTAL	CASA INDEPENDIENTE	DEPARTAMENTO EN EDIFICIO	VIVIENDA EN VECINDAD	CUARTO DE AZOTEA	LOCAL NO CONSTRUIDO PARA HABITACIÓN	VIVIENDA MÓVIL	NO ESPECIFICADO
MUNICIPIO	12 305	11 693	24	112	9	11	0	456
1 OCUPANTE	398	373	0	7	0	0	0	18
2 OCUPANTES	1 220	1 151	3	21	0	2	0	43
3 OCUPANTES	1 783	1 669	6	20	3	4	0	61
4 OCUPANTES	2 305	2 192	4	30	4	1	0	74
5 OCUPANTES	2 028	1 944	6	12	0	0	0	66
6 OCUPANTES	1 522	1 444	4	7	1	0	0	66
7 OCUPANTES	995	947	1	8	0	0	0	39
8 OCUPANTES	693	651	0	3	0	3	0	36
9 Y MÁS OCUPANTES	1 361	1 302	0	4	1	1	0	53

a/ Excluye los refugios debido a que no se captaron características en esta clase de vivienda, se excluyen además 1 103 viviendas sin información de ocupantes.

FUENTE: INEGI. *Aguascalientes, XII Censo General de Población y Vivienda 2000; Tabulados Básicos.*

**VIVIENDAS PARTICULARES HABITADAS, VIVIENDAS PARTICULARES
HABITADAS CON AGUA ENTUBADA, DRENAJE Y CON ENERGÍA
ELÉCTRICA POR PRINCIPALES LOCALIDADES
14 de febrero de 2000**

CUADRO 3.5

LOCALIDAD	VIVIENDAS PARTICULARES HABITADAS	VIVIENDAS PARTICULARES HABITADAS CON AGUA ENTUBADA a/	VIVIENDAS PARTICULARES HABITADAS CON DRENAJE	VIVIENDAS PARTICULARES HABITADAS CON ENERGÍA ELÉCTRICA
ESTADO	199 398 b/	192 836	189 326	195 284
MUNICIPIO	12 305	11 661	11 448	11 901
JESÚS MARÍA	5 607	5 458	5 407	5 407
JESÚS GÓMEZ PORTUGAL (MARGARITAS)	1 553	1 509	1 500	1 520
CORRAL DE BARRANCOS	452	429	427	444
MARAVILLAS	368	358	357	363
VALLADOLID	290	290	285	287

(Continúa)

VIVIENDAS PARTICULARES HABITADAS, VIVIENDAS PARTICULARES HABITADAS CON AGUA ENTUBADA, DRENAJE Y CON ENERGÍA ELÉCTRICA POR PRINCIPALES LOCALIDADES

CUADRO 3.5

14 de febrero de 2000

LOCALIDAD	VIVIENDAS PARTICULARES HABITADAS	VIVIENDAS PARTICULARES HABITADAS CON AGUA ENTUBADA a/	VIVIENDAS PARTICULARES HABITADAS CON DRENAJE	VIVIENDAS PARTICULARES HABITADAS CON ENERGÍA ELÉCTRICA
GENERAL IGNACIO ZARAGOZA (VENADERO)	285	274	277	282
PASO BLANCO	262	256	236	258
SAN ANTONIO DE LOS HORCONES	256	253	253	253
LLANO, EL	249	236	230	244
TEPETATES	234	217	211	227
RESTO DE LOCALIDADES	2 749	2 381	2 265	2 616

a/ Esta información excluye las viviendas que disponen de agua entubada, suministrada mediante llave pública, hidrante o de otra vivienda.

b/ Excluye los refugios debido a que no se captaron características en esta clase de vivienda. Se excluyen además 1 103 viviendas sin información de ocupantes.

FUENTE: INEGI. Aguascalientes; Datos por Localidad (Integración Territorial). XII Censo General de Población y Vivienda, 2000 (Base de Datos).

VIVIENDAS PARTICULARES HABITADAS POR PRINCIPALES MATERIALES PREDOMINANTES EN PISOS, PAREDES Y TECHOS
Años censales 1990 y 2000
(Porcentaje)

Gráfica 3.c

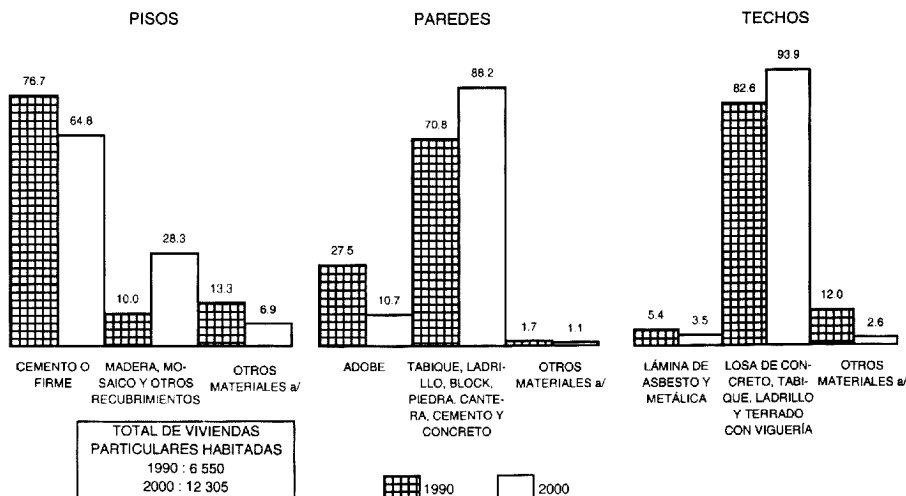

a/ Incluye el dato de "No especificado".

FUENTE: INEGI. Aguascalientes, XI y XII Censos Generales de Población y Vivienda, 1990 (Versión 11 Municipios) y 2000.

VIVIENDAS PARTICULARES HABITADAS QUE DISPONEN DE AGUA ENTUBADA, DRENAJE Y ENERGÍA ELÉCTRICA
Años censales 1970 a 2000

Gráfica 3.d

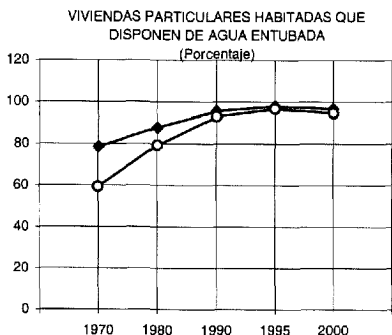

AÑO	TOTAL		DISPONEN DE AGUA ENTUBADA b/	
	ESTADO	MUNICIPIO	ESTADO	MUNICIPIO
1970	52 722	2 551	41 419	1 509
1980	83 791	3 860	73 563	3 061
1990	129 853 c/	6 550	124 116	6 089
1995	172 443 c/	9 660	169 039 d/	9 337 d/
2000	199 398 c/	12 305	192 836	11 661

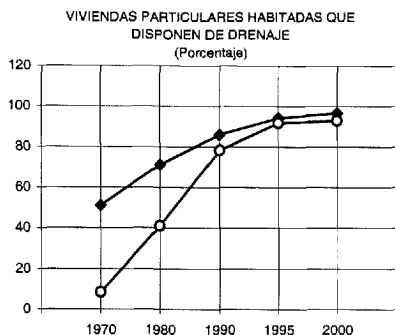

AÑO	DISPONEN DE DRENAJE	
	ESTADO	MUNICIPIO
1970	26 926	218
1980	59 718	1 586
1990	111 787	5 127
1995	162 549	8 886
2000	189 326	11 448

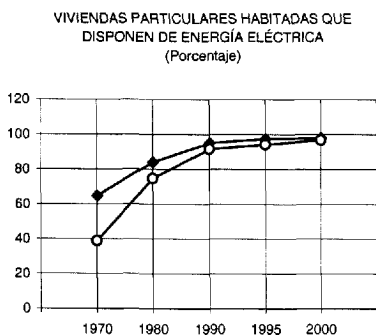

AÑO	DISPONEN DE ENERGÍA ELÉCTRICA	
	ESTADO	MUNICIPIO
1970	34 053	990
1980	70 374	2 885
1990	123 426	5 998
1995	167 896	9 098
2000	195 284	11 901

◆ ESTADO —○— MUNICIPIO

a/ Para 1970 se refiere al total de viviendas.

b/ Para 2000 se refiere a la disponibilidad de agua entubada en el ámbito de la vivienda.

c/ Excluye los refugios debido a que no se captaron características en esta clase de viviendas. Asimismo, excluye las viviendas sin información de ocupantes.

d/ Comprende: dentro de la vivienda, fuera de la vivienda pero dentro del terreno y de llave pública o hidrante.

FUENTE: INEGI. Aguascalientes, IX, X, XI y XII Censos Generales de Población y Vivienda, 1970, 1980, 1990 (Versión 11 Municipios) y 2000.

INEGI. Aguascalientes, Resultados Definitivos; Tabulados Básicos. Censo de Población y Vivienda 1995.

VIVIENDAS PARTICULARES HABITADAS QUE DISPONEN DE AGUA ENTUBADA, DRENAJE Y ENERGÍA ELÉCTRICA POR TIPO DE LOCALIDAD a/ 14 de febrero de 2000 (Porcentaje)

Gráfica 3.e

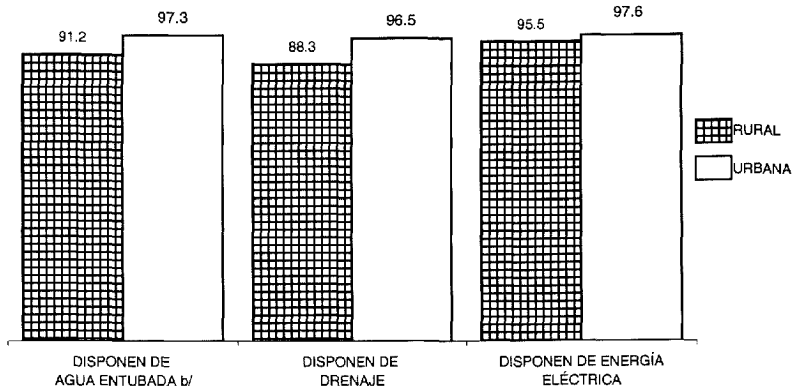

TOTAL DE VIVIENDAS PARTICULARES HABITADAS EN LOCALIDADES RURALES: 5 145
 TOTAL DE VIVIENDAS PARTICULARES HABITADAS EN LOCALIDADES URBANAS: 7 160

a/ Excluye los refugios debido a que no se capturaron características de esta clase de vivienda. Se excluyen además 1 103 viviendas sin información de ocupantes.

b/ Se refiere a la disponibilidad de agua entubada en el ámbito de la vivienda.

FUENTE: INEGI. Aguascalientes, XII Censo General de Población y Vivienda 2000; Tabulados Básicos.

VIVIENDAS PARTICULARES HABITADAS SEGÚN DISPONIBILIDAD DE BIENES EN LA VIVIENDA 14 de febrero de 2000

CUADRO 3.6

CONCEPTO	TOTAL a/	DISPONEN	NO DISPONEN	NO ESPECIFICADO
ESTADO				
RADIO O RADIOGRABADORA	199 398	184 063	13 811	1 524
TELEVISIÓN	199 398	191 131	6 992	1 275
VIDEOCASETERA	199 398	100 421	97 440	1 537
LICUADORA	199 398	179 660	18 396	1 342
REFRIGERADOR	199 398	163 691	34 369	1 338
LAVADORA	199 398	151 954	46 065	1 379
TELÉFONO	199 398	82 009	115 605	1 784
CALENTADOR DE AGUA	199 398	119 108	78 788	1 502
AUTOMÓVIL O CAMIONETA PROPIOS	199 398	89 989	107 960	1 449
COMPUTADORA	199 398	25 917	171 754	1 727

(Continúa)

VIVIENDAS PARTICULARES HABITADAS SEGÚN DISPONIBILIDAD DE BIENES EN LA VIVIENDA
14 de febrero de 2000

CUADRO 3.6

CONCEPTO	TOTAL a/	DISPONEN	NO DISPONEN	NO ESPECIFICADO
MUNICIPIO				
RADIO O RADIOGRABADORA	12 305	11 244	959	102
TELEVISIÓN	12 305	11 670	543	92
VIDEOCASETERA	12 305	4 982	7 216	107
LICUADORA	12 305	10 838	1 366	101
REFRIGERADOR	12 305	9 395	2 811	99
LAVADORA	12 305	8 816	3 387	102
TELÉFONO	12 305	3 166	9 009	130
CALENTADOR DE AGUA	12 305	5 688	6 512	105
AUTOMÓVIL O CAMIONETA PROPIOS	12 305	4 883	7 322	100
COMPUTADORA	12 305	648	11 535	122

a/ Excluye los refugios debido a que no se captaron características en esta clase de vivienda, se excluyen además 1 103 viviendas sin información de ocupantes.

FUENTE: INEGI. *Aguascalientes, XII Censo General de Población y Vivienda 2000; Tabulados Básicos.*

LOCALIDADES QUE CUENTAN CON LOS SERVICIOS DE AGUA POTABLE, ALCANTARILLADO Y ENERGÍA ELÉCTRICA
1994 y 2000 a/

CUADRO 3.7

CONCEPTO	ESTADO		MUNICIPIO	
	1994	2000	1994	2000
LOCALIDADES CON SERVICIO DE AGUA POTABLE	282	352	34	38
LOCALIDADES CON SERVICIO DE ALCANTARILLADO	282	292	34	34
LOCALIDAD CON SERVICIO DE ENERGÍA ELÉCTRICA	947 R/	1 343 b/	101 R/	150

a/ Datos referidos al 31 de diciembre de cada año.

b/ Es la suma de comunidades rurales y urbanas electrificadas con tarifa 01 (doméstica) al día 2 de marzo de 2001.

FUENTE: Para Agua Potable y Alcantarillado: Comisión Nacional del Agua, Gerencia Estatal. Subgerencia de Programas Rurales y Participación Social. Para Energía Eléctrica: CFE, División Bajío. Zona de Distribución Aguascalientes.

**ACCIONES DE VIVIENDA CONCLUIDAS DEL SECTOR PÚBLICO
POR INSTITUCIÓN SEGÚN PROGRAMA
1994 y 2000**

CUADRO 3.8

INSTITUCIÓN	TOTAL	VIVIENDA TERMINADA	VIVIENDA PROGRESIVA	MEJORAMIENTO DE VIVIENDA	OTROS CRÉDITOS
1994					
TOTAL	501	40	101	360	0
INFONAVIT	6	6	0	0	0
FOVISSSTE	10	10	0	0	0
IVEA	125	24	101	0	0
PRESIDENCIA MUNICIPAL	360	0	0	360	0
2000					
TOTAL	775	363	278	27	107
INFONAVIT	363	363	0	0	0
SEDESOL	139	0	139	0	0
FONHAPO	102	0	0	0	102
FOVI	5	0	0	0	5
IVEA	166	0	139	27	0

NOTA: El término "acciones de vivienda" conceptualiza en una sola referencia las diferentes modalidades de vivienda y líneas de crédito que realizan y otorgan los organismos financieros habitacionales. Constituye la unidad genérica de medida y corresponde en otros términos a familias beneficiadas.

FUENTE: SEDESOL, Delegación en el Estado.

**ACCIONES DE VIVIENDA CONCLUIDAS DEL SECTOR PÚBLICO
POR PRINCIPALES INSTITUCIONES
2000
(Porcentaje)**

Gráfica 3.f

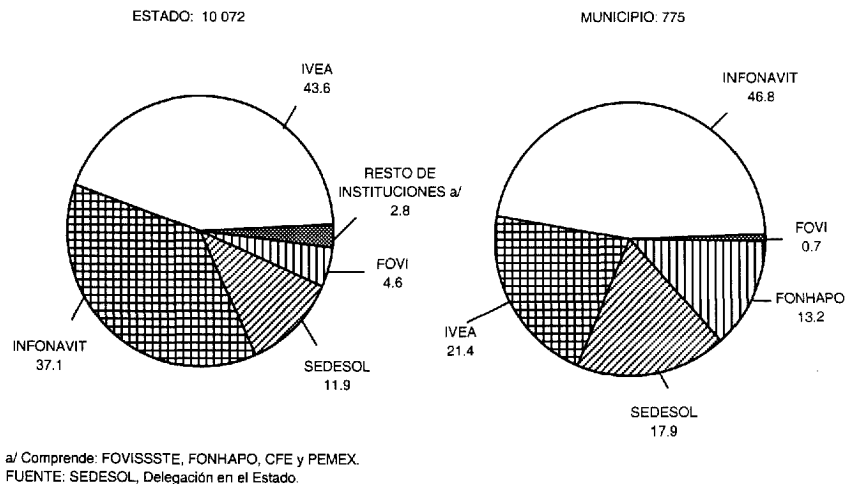

**INVERSIÓN EJERCIDA DEL SECTOR PÚBLICO
EN ACCIONES DE VIVIENDA CONCLUIDAS
POR INSTITUCIÓN SEGÚN PROGRAMA
2000
(Miles de pesos)**

CUADRO 3.9

INSTITUCIÓN	TOTAL	VIVIENDA TERMINADA	VIVIENDA PROGRESIVA	MEJORAMIENTO DE VIVIENDA	OTROS CRÉDITOS
TOTAL	93 013.83	64 947.00	12 264.44	554.00	15 248.39
FOVI	748.39	0.00	0.00	0.00	748.39
INFONAVIT	64 947.00	64 947.00	0.00	0.00	0.00
FONHAPO	14 500.00	0.00	0.00	0.00	14 500.00
SEDESOL	2 975.44	0.00	2 975.44	0.00	0.00
IVEA	9 843.00	0.00	9 289.00	554.00	0.00

NOTA: El término "acciones de vivienda" conceptualiza en una sola referencia las diferentes modalidades de vivienda y líneas de crédito que realizan y otorgan los organismos financieros habitacionales. Constituye la unidad genérica de medida y corresponde en otros términos a familias beneficiadas.

FUENTE: SEDESOL, Delegación en el Estado.

Instituto de Vivienda del Gobierno del Estado de Aguascalientes.

UNIDADES DE RECREACIÓN Y ESPARCIMIENTO
31 de diciembre de 2000

CUADRO 3.10

CONCEPTO	TOTAL
PARQUES DE JUEGOS INFANTILES	2
JARDINES VECINALES	8
UNIDADES DEPORTIVAS	1
MÓDULOS DEPORTIVOS	11
PLAZAS CÍVICAS	1
ESPECTÁCULOS DEPORTIVOS	2

FUENTE: Presidencia Municipal de Jesús María, Secretaría de Desarrollo Urbano; Dirección de Planeación Urbana y Rural.

CAPACIDAD TOTAL Y ÚTIL DE ALMACENAMIENTO
Y VOLUMEN ANUAL UTILIZADO POR PRESA
2000
(Millones de metros cúbicos)

CUADRO 3.11

PRESA	CAPACIDAD TOTAL DE ALMACENAMIENTO a/	CAPACIDAD ÚTIL DE ALMACENAMIENTO a/	VOLUMEN ANUAL UTILIZADO		
			TOTAL	RIEGO	OTROS b/
TOTAL	17.13	17.00	15.30	14.8	0.50
ABELARDO L. RODRÍGUEZ	16.00	15.90	14.20	14.2	0.00
CHICHIMECO	0.60	0.60	0.60	0.6	0.00
LOS ARQUITOS	0.53	0.50	0.50	0	0.50

NOTA: La información se refiere a presas cuya capacidad total de almacenamiento es mayor a los quinientos mil metros cúbicos.

a/ Datos referidos al 31 de diciembre.

b/ Se refiere a recarga de acuífero.

FUENTE: Comisión Nacional del Agua, Gerencia Estatal. Subgerencia de Ingeniería y Apoyo Técnico.

**FUENTES DE ABASTECIMIENTO DE AGUA POTABLE
POR PRINCIPALES LOCALIDADES SEGÚN TIPO
31 de diciembre de 2000**

CUADRO 3.12

LOCALIDAD	TOTAL	POZO PROFUNDO	NORIA	GALERIA FILTRANTE	PRESAS
ESTADO	430	418	6	5	1
MUNICIPIO	35	34	1	0	0
JESÚS MARÍA	5	5	0	0	0
ARQUITOS, LOS	1	1	0	0	0
EL AURERO	1	1	0	0	0
GRANJA MIRAVALLE	1	1	0	0	0
IGNACIO ZARAGOZA	1	1	0	0	0
JAULAS, LAS	1	1	0	0	0
JESÚS GÓMEZ PORTUGAL	3	3	0	0	0
MARAVILLAS	1	1	0	0	0
PASO BLANCO	1	1	0	0	0
SAN ANTONIO DE LOS HORCONES	1	1	0	0	0
RESTO DE LOCALIDADES	19	18	1	0	0

FUENTE: Comisión Nacional del Agua, Gerencia Estatal. Subgerencia de Programas Rurales y Participación Social.

**SISTEMAS, TOMAS DOMICILIARIAS INSTALADAS Y LOCALIDADES
CON RED DE DISTRIBUCIÓN DE AGUA POTABLE
1994 y 2000 a/**

Gráfica 3.g

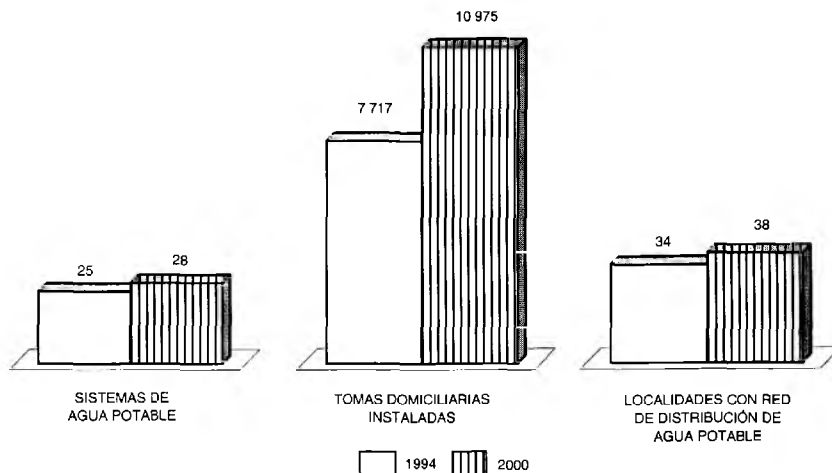

a/ Datos referidos al 31 de diciembre de cada año.
FUENTE: Comisión Nacional del Agua, Gerencia Estatal.

**PLANTAS DE TRATAMIENTO DE AGUAS RESIDUALES
EN USO Y CAPACIDAD INSTALADA
POR TIPO DE SERVICIO
31 de diciembre de 2000**

CUADRO 3.13

TIPO DE SERVICIO	PLANTAS DE TRATAMIENTO				CAPACIDAD INSTALADA (Litros por segundo)
	TOTAL	LAGUNAS DE OXIDACIÓN	LODOS ACTIVADOS	OTROS <i>a/</i>	
TOTAL	7	1	3	3	194.9
PÚBLICO	2	1	1	0	118.5
PRIVADO	5	0	2	3	76.4

a/ Comprende: floculación y digestor anaeróbicos.

FUENTE: Comisión Nacional del Agua, Gerencia Estatal, Subgerencia de Ingeniería y Apoyo Técnico.