

CUADERNO

Estadístico Municipal

Edición 2001



Cosío



Aguascalientes



GOBIERNO DEL ESTADO DE
AGUASCALIENTES



INSTITUTO NACIONAL DE ESTADÍSTICA
GEOGRÁFICA E INFORMÁTICA



H. AYUNTAMIENTO CONSTITUCIONAL DE
COSÍO

CUADERNO

Estadístico Municipal

Edición 2001

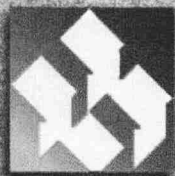

Cosío



Aguascalientes



GOBIERNO DEL ESTADO DE
AGUASCALIENTES



INSTITUTO NACIONAL DE ESTADÍSTICA
GEOGRÁFICA E INFORMÁTICA



H. AYUNTAMIENTO CONSTITUCIONAL DE
COSÍO

Cosío.

Estado de Aguascalientes.

Cuaderno Estadístico Municipal.

Publicación única. Primera edición. 180 p.p. Aspectos Geográficos, Estado y Movimiento de la Población, Vivienda e Infraestructura Básica para los Asentamientos Humanos, Salud, Educación, Seguridad y Orden Público, Empleo y Relaciones Laborales, Información Económica Agregada, Agricultura, Ganadería, Silvicultura, Pesca, Industria, Comercio, Transporte y Comunicaciones, y Finanzas Públicas.

OBRAS AFINES O COMPLEMENTARIAS SOBRE EL TEMA: *Anuarios Estadísticos de los Estados.*

SI REQUIERE INFORMACIÓN MÁS DETALLADA DE ESTA OBRA, FAVOR DE COMUNICARSE A:

Instituto Nacional de Estadística, Geografía e Informática

Dirección General de Difusión

Dirección de Atención a Usuarios y Comercialización

Av. Héroe de Nacozari Núm. 2301 Sur

Fracc. Jardines del Parque, CP 20270

Aguascalientes, Ags. México

TELÉFONOS: 01 800 674 63 44 Y (449) 918 19 48

www.inegi.gob.mx

atencion.usuarios@inegi.gob.mx

DR © 2002, **Instituto Nacional de Estadística,**

Geografía e Informática

Edificio Sede

Av. Héroe de Nacozari Núm. 2301 Sur

Fracc. Jardines del Parque, CP 20270

Aguascalientes, Ags.

www.inegi.gob.mx

atencion.usuarios@inegi.gob.mx

Cosío

Estado de Aguascalientes

Cuaderno Estadístico Municipal

Edición 2001

Impreso en México

ISBN 970-13-3880-4

Presentación

El **Instituto Nacional de Estadística, Geografía e Informática (INEGI)** y el **Gobierno del Estado de Aguascalientes**, presentan el **Cuaderno Estadístico Municipal de Cosío**, Edición 2001, documento que forma parte de una serie que comprende municipios seleccionados del país y las delegaciones del Distrito Federal, proyecto que sustituye y da continuidad al de Cuadernos de Información Básica para la Planeación Municipal (o Delegacional) promovido también por el **INEGI**.

Esta publicación y la serie en su conjunto, integran y difunden -a partir de un marco geográfico de referencia- estadística relevante sobre la magnitud, estructura y comportamiento de fenómenos de interés general, de los ámbitos sociodemográfico y económico, combinando para ello estadística censal recientemente generada, con la producida a través de registros administrativos y que en su mayor parte corresponde al año 2000.

Con este esfuerzo de integración y difusión de estadística, se pretende contribuir al conocimiento y análisis de los fenómenos que se abordan, así como al desarrollo de los sistemas estatales y municipales de información y, en paralelo, al mejoramiento del servicio público en la materia.

Es oportuno destacar que la publicación se debe a la corresponsabilidad de diversas instituciones de los tres niveles de gobierno -incluido el propio **Instituto-**, instancias que proporcionaron y validaron los datos que conforman cada uno de los apartados del Cuaderno.

Finalmente, el **INEGI** a través de la **Dirección Regional Centro Norte** y el **Gobierno del Estado de Aguascalientes**, por medio del **Comité de Planeación para el Desarrollo del Estado**, manifiestan su reconocimiento a las instituciones participantes y las invitan, de igual forma que a los usuarios en general, a enviar todas aquellas observaciones y sugerencias para mejorar futuras publicaciones de esta naturaleza y, consecuentemente, cubrir en forma más adecuada las necesidades de información estadística.

Las observaciones, sugerencias y comentarios que se hagan a la presente publicación, podrán enviarse a las siguientes oficinas:

DIRECCIÓN REGIONAL CENTRO NORTE DEL INEGI

Av. Venustiano Carranza Núm. 1138

Fraccionamiento Tequisquiapan

CP 78250 San Luis Potosí, S.L.P.

Tels. (444) 813 14 77, 834 18 28 y 834 18 02

Fax (444) 834 18 74

DIRECCIÓN DE ESTADÍSTICAS SECTORIALES, ESTATALES Y REGIONALES. INEGI

Av. Héroe de Nacozari Núm. 2301 Sur, Acceso 11, Segundo Nivel

Fracc. Jardines del Parque

CP 20270 Aguascalientes, Ags.

Tels. (449) 918 24 44 y 916 68 04

Fax (449) 916 19 53

Instituciones que Proporcionaron Información

Siglas

Comisión Federal de Electricidad	CFE
Comisión Nacional del Agua	CNA
Comisión Estatal de Desarrollo Económico y Comercio Exterior de Gobierno del Estado	
Comité de Información Estadística y Geográfica del Sector Agropecuario	CIEGSA
Comisión Nacional de los Salarios Mínimos	
Comité de Planeación para el Desarrollo del Estado de Aguascalientes	COPLADEA
Coordinadora de Turismo para el Estado de Aguascalientes	
Dirección General de Seguridad Pública y Vialidad del Estado	
Distribuidora e Impulsora Comercial Conasupo, Sociedad Anónima de Capital Variable	DICONSA
Instituto Cultural de Aguascalientes	
Instituto de Educación de Aguascalientes	IEA
Instituto de Vivienda del Gobierno del Estado de Aguascalientes	IVEA
Instituto de Salud del Estado de Aguascalientes	ISEA
Instituto Mexicano del Seguro Social	IMSS
Instituto Nacional de Estadística, Geografía e Informática	INEGI
Instituto Nacional de Educación para Jóvenes y Adultos	INEPJA
Leche Industrializada Conasupo, Sociedad Anónima de Capital Variable	LICONSA
Presidencia Municipal de Aguascalientes	
Presidencia Municipal de Asientos	
Presidencia Municipal de Calvillo	
Presidencia Municipal de Cosío	
Presidencia Municipal de Jesús María	
Presidencia Municipal de El Llano	
Presidencia Municipal de Pabellón de Arteaga	
Presidencia Municipal de Rincón de Romos	
Presidencia Municipal de San Francisco de los Romo	
Presidencia Municipal de San José de Gracia	
Presidencia Municipal de Tepezalá	
Procuraduría General de Justicia del Estado	PGR
Secretaría de Agricultura, Ganadería, Desarrollo Rural, Pesca y Alimentación	
Secretaría de Comunicaciones y Transportes	SCT
Secretaría de Desarrollo Social	SEDESOL
Secretaría de Finanzas de Gobierno del Estado	
Secretaría de Medio Ambiente y Recursos Naturales	
Telecomunicaciones de México	TELECOMM

Otras Siglas

Comisión de Agua Potable y Alcantarillado del Municipio de Aguascalientes	CAPAMA
Coordinación General de los Servicios Nacionales de Estadística, Geografía e Informática (Actualmente INEGI)	CGSNEGI
Correos Telégrafos	COTEL
Cruz Roja Mexicana	CRM
Fondo de la Vivienda del Instituto de Seguridad y Servicios Sociales de los Trabajadores del Estado	FOVISSSTE
Instituto de Seguridad y Servicios Sociales de los Trabajadores del Estado	ISSSTE
Instituto de Seguridad y Servicios Sociales para los Servidores Públicos del Estado de Aguascalientes	ISSSSPEA
Mensajería Postal Mexicana	MEXPOST
Petróleos Mexicanos	PEMEX
Población Económicamente Activa	PEA
Población Económicamente Inactiva	PEI
Sistema Estatal para el Desarrollo Integral de la Familia	DIF

Signos y Símbolos

ND	No disponible
NS	No significativo
NA	No aplicable
C	Cifra confidencial
/	Señalamiento a pie de cuadro
R/	Cifras revisadas
P/	Cifras preliminares

División Geoestadística Municipal

INEGI. Cosío Aguascalientes : cuaderno estadístico municipal 2001 . 2002

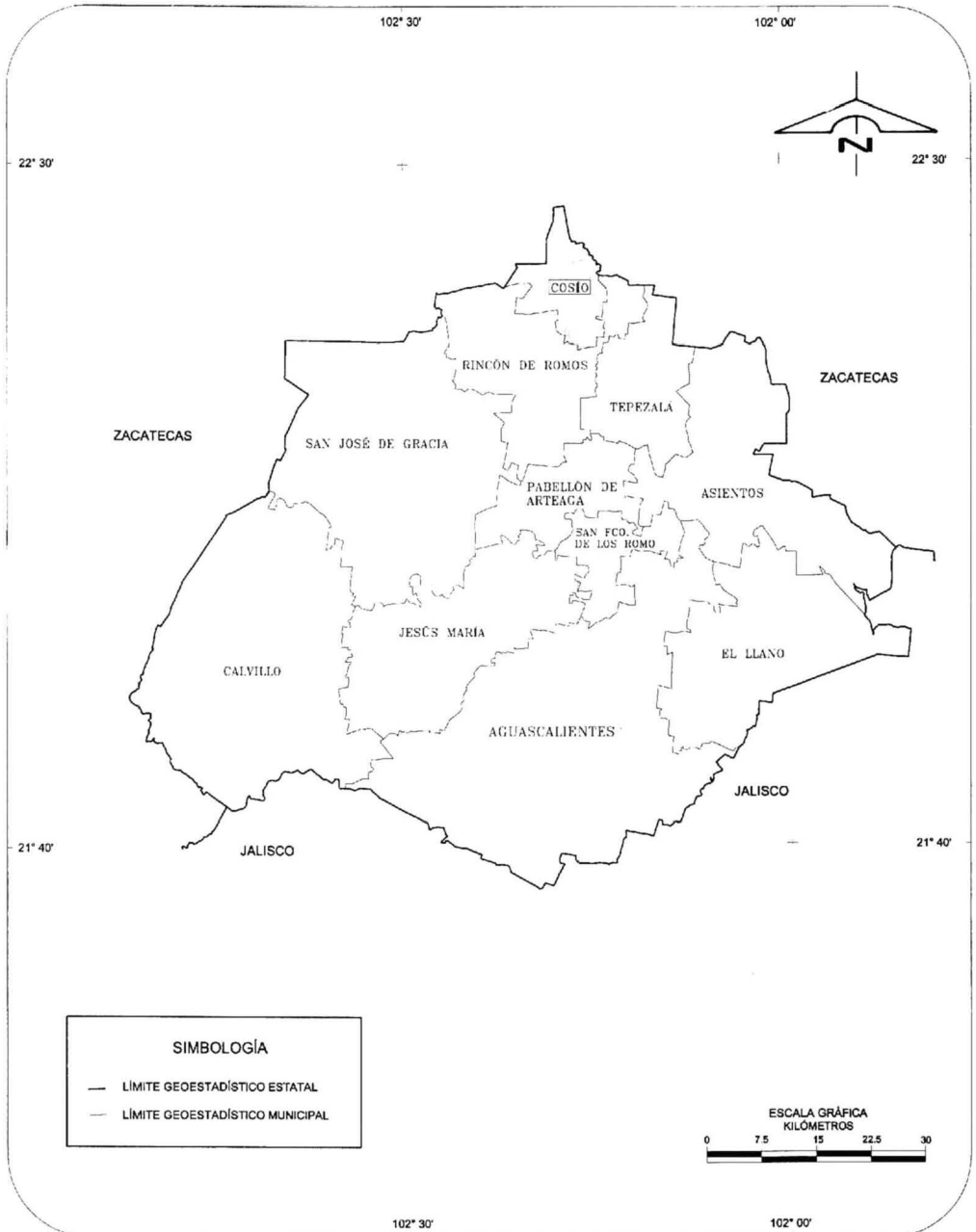

NOTA: Las divisiones incorporadas en los mapas contenidos en este cuaderno corresponden al Marco Geoestadístico del INEGI y no a la división política administrativa del estado.

FUENTE: INEGI. Marco Geoestadístico, 2000.

Índice General

Introducción	XI
1. Aspectos Geográficos	1
2. Estado y Movimiento de la Población	19
3. Vivienda e Infraestructura Básica para los Asentamientos Humanos	35
4. Salud	51
5. Educación	65
6. Seguridad y Orden Público	75
7. Empleo y Relaciones Laborales	79
8. Información Económica Agregada	91
9. Agricultura	101
10. Ganadería	111
11. Silvicultura	117
12. Pesca	121
13. Industria	125
14. Comercio	133
15. Transporte y Comunicaciones	139
16. Finanzas Públicas	145
Glosario	149

Introducción

El **Instituto Nacional de Estadística, Geografía e Informática (INEGI)** consciente de la necesidad que existe en los sectores público, privado y social, tanto a nivel central, como en las entidades federativas y en los municipios, de disponer de estadística continua con desagregación a nivel estatal y municipal, sobre la magnitud, distribución, estructura y comportamiento de los fenómenos sociales y económicos que se registran en esos ámbitos geográficos, ha venido impulsando la ejecución de los **Anuarios Estadísticos de los Estados (AEE)**, proyecto de alcance nacional, orientado precisamente a contribuir en la cobertura de esas necesidades, y a través del cual, contando con la participación de los Gobiernos de los Estados y de las propias instituciones fuente, se busca entre otros aspectos, establecer flujos permanentes de información de los generadores hacia los usuarios, así como conformar un acervo estadístico básico, que permita la realización de otros proyectos, que al igual que éste, impulsen el desarrollo de los sistemas estatales y municipales de información y la consolidación del servicio público en la materia.

Dentro de esos proyectos para los cuales serviría de plataforma el acervo estadístico logrado por los anuarios, pueden señalarse, por ejemplo, dos tipos: a) aquellos que explotan la información disponible a través de la construcción de series de tiempo e indicadores, incorporando o no análisis descriptivo y b) aquéllos encaminados hacia un análisis estructural más profundo, como sería el caso de la contabilidad económica a nivel de entidad federativa.

Justamente, el proyecto de **Cuadernos Estadísticos Municipales y Delegacionales (CEMyD)**, que también es promovido por el **INEGI** en un esquema de corresponsabilidad con autoridades y fuentes locales, corresponde a ese primer grupo que se indica, por lo cual constituye la concreción del planteamiento descrito. En otras palabras, los **CEMyD** vienen a confirmar la importancia de los **AEE**, dentro de los esfuerzos para avanzar en la cobertura de necesidades en materia de información estadística, desagregada a la unidad mínima desde el punto de vista político-administrativo.

Se puede decir, entonces, que los Anuarios y los Cuadernos son productos integralmente complementarios, lo cual se da en los siguientes aspectos: a) Concepción general de los proyectos y objetivos que se persiguen; b) Contenido temático; c) Cobertura de categorías y variables; d) Fuentes documentales e institucionales; e) Cobertura temporal y espacial de los datos; f) Normatividad aplicada; g) Herramientas para la sistematización de la información; h) Esquema operativo; i) Capacitación de los recursos humanos y j) Cobertura de usuarios.

Cabe señalar que este proyecto de **CEMyD** tiene su antecedente en los **Cuadernos de Información Básica para la Planeación Municipal (o Delegacional)**, al cual sustituye y da continuidad, enriqueciendo contenidos y ofreciendo a los usuarios productos de mayor calidad y oportunidad, mismos que además están diseñados para facilitar el análisis de la estadística que se presenta.

En este sentido, conviene destacar que el nuevo Cuaderno se caracteriza por lo siguiente: incorporación de estadística de los últimos censos nacionales (de Población, Económicos, y Agropecuario y Ejidal); combinación de estadísticas básicas con indicadores seleccionados, incluyendo las fórmulas aplicadas; manejo de series históricas y comparativos entre dos años de referencia; señalamiento de la participación de un municipio en los totales estatales; incorporación de elementos gráficos para facilitar la comprensión de los datos y la integración de un glosario para poner a disposición del usuario la definición de los principales conceptos.

El contenido específico del Cuaderno está organizado bajo una estructura temática que inicia con un marco geográfico a manera de referencia del medio físico, continúa con los temas de población y su dinámica; luego se abordan tres temas básicos relacionados al bienestar de aquélla, como son vivienda, salud y educación; posteriormente se incluye un tema relativo a la impartición de justicia y enseguida el de empleo, como preámbulo de los temas eminentemente económicos. Dentro de estos últimos, primero se considera un apartado en el que de manera integrada y agregada, se presenta la información de los Censos Económicos y del Agropecuario y Ejidal, proporcionando con esto, un panorama del conjunto de las actividades económicas; posteriormente se va abordando, a partir de estadísticas de registros administrativos, cada uno de los temas específicos que corresponden a las actividades primarias, secundarias y terciarias que se desarrollan localmente.

Si bien se cubren todos estos temas, conviene señalar que en ningún caso ello se hace de manera exhaustiva, lo que obedece a dos motivos: a) Previamente se estableció que el contenido del Cuaderno debería limitarse a las estadísticas más representativas de cada tema y b) Sólo para algunas categorías y variables existe abundante estadística con desagregación municipal, lo que se da tratándose de información censal, y en menor medida, en el caso de registros administrativos, sin embargo, en cuanto a éstos se tiene considerada la posible incorporación de nuevos cuadros y/o gráficas con el fin de cubrir, adecuadamente, algunos temas de los que por ahora no se tuvo información suficiente.

Relacionado con esto último, es oportuno mencionar que la relación que se ofrece en el presente Cuaderno, deriva de sistemas de registro y generación de estadísticas, cuyo grado de desarrollo presenta diferencias de una institución a otra, lo cual determina una problemática particular de disponibilidad de datos, así como de revisión, adecuación y homogeneización de tabulados;

XII

no obstante, debe enfatizarse que con este tipo de proyectos (Anuarios y Cuadernos) realizados bajo un esquema de compromiso entre promotores, coordinadores y fuentes generadoras de la estadística, es como podrán ir superándose los resultados, más aún si a ese esfuerzo se suman las sugerencias y opiniones de los usuarios, sean o no especialistas en cada uno de los temas que se abordan.

Nota Aspectos Geográficos

Este capítulo contiene información básica para que el lector pueda ubicar geográficamente los fenómenos socioeconómicos expresados en los datos estadísticos.

El contorno municipal de los mapas que se presentan en este capítulo, se basa en el Marco Geoestadístico del XII Censo General de Población y Vivienda 2000.

Los valores de coordenadas geográficas en los cuadros 1.1, 1.2 y 1.3 están aproximados a minutos y los de altitud a decenas de metros. En el concepto OTRO, del cuadro 1.8 y en las clases no aptas del cuadro 1.9, se incluye zona urbana.

En los mapas generalmente no se muestran áreas con superficie menor a 0.25 kilómetros cuadrados.

Para mayor información sobre la geografía municipal se sugiere consultar, adicionalmente, a las fuentes utilizadas, otras publicaciones editadas por el INEGI entre las que se encuentran: cartografía geológica, de uso del suelo y vegetación, edafológica y de uso potencial, a escala 1: 50 000.

Nota Aspectos Estadísticos

La información que se presenta en los capítulos 2, 3, 4, 5 y 7, cuya fuente son los Censos y el Censo de Población y Vivienda, está referida a las fechas del momento censal específico en cada año, las cuales se relacionan a continuación; asimismo, se indican las cifras que se utilizan en el cálculo de las tasas de crecimiento de la población y corresponden al número de años intercensales considerados.

AÑO	FECHA	PERÍODO INTERCENSAL (NÚMERO DE AÑOS CONSIDERADOS)
1950	6 de junio de 1950	10.0137
1960	8 de junio de 1960	9.6466
1970	28 de junio de 1970	10.3562
1980	4 de junio de 1980	9.7753
1990	12 de marzo de 1990	5.6521
1995	05 de noviembre de 1995	(95-00) 4.2767
2000	14 de febrero del 2000	(90-00) 9.9288

1. Aspectos Geográficos

1.1	Ubicación Geográfica	3
1.2	Localidades Principales	3
1.3	Elevaciones Principales	3
1.4	Fisiografía	4
1.5	Geología	4
1.6	Climas	4
1.6.1	Estaciones Meteorológicas	5
1.6.2	Temperatura Media Anual	5
1.6.2.1	Temperatura Media Mensual	5
1.6.2.2	Temperatura Extrema en el Mes	6
1.6.3	Precipitación Total Anual	7
1.6.3.1	Precipitación Total Mensual	7
1.6.4	Días con Heladas	8
1.7	Regiones, Cuencas y Subcuencas Hidrológicas	9
1.7.1	Corrientes de Agua	9
1.7.2	Cuerpos de Agua	9
1.8	Agricultura y Vegetación	10
1.9	Uso Potencial de la Tierra	10
Mapas		
1.	Infraestructura para el Transporte	11
2.	Orografía	12
3.	Fisiografía	13
4.	Geología	14
5.	Hidrografía	15
6.	Agricultura y Vegetación	16
7.	Uso Potencial Agrícola	17
8.	Uso Potencial Pecuario	18

1. ASPECTOS GEOGRÁFICOS

UBICACIÓN GEOGRÁFICA

CUADRO 1.1

COORDENADAS GEOGRÁFICAS EXTREMAS	AL NORTE 22° 28', AL SUR 22° 17' DE LATITUD NORTE; AL ESTE 102° 14', AL OESTE 102° 23' DE LONGITUD OESTE.
PORCENTAJE TERRITORIAL	EL MUNICIPIO DE COSÍO REPRESENTA EL 2.3% DE LA SUPERFICIE DEL ESTADO.
COLINDANCIAS	EL MUNICIPIO DE COSÍO COLINDA AL NORTE CON EL ESTADO DE ZACATECAS; AL ESTE CON EL ESTADO DE ZACATECAS Y EL MUNICIPIO DE RINCÓN DE ROMOS; AL SUR CON EL MUNICIPIO DE RINCÓN DE ROMOS; AL OESTE CON EL MUNICIPIO DE RINCÓN DE ROMOS Y EL ESTADO DE ZACATECAS.

FUENTE: INEGI. *Marco Geoestadístico, 2000.*

LOCALIDADES PRINCIPALES

CUADRO 1.2

NOMBRE (a)	LATITUD NORTE		LONGITUD OESTE		ALTITUD msnm (b)
	Grados	Minutos	Grados	Minutos	
COSÍO a/	22	22	102	18	2 000
PUNTA, LA	22	19	102	17	1 960
REFUGIO DE PROVIDENCIA, EL -PROVIDENCIA-	22	21	102	15	1 950
SALERO, EL	22	23	102	19	2 040
SANTA MARÍA DE LA PAZ	22	23	102	15	1 960
REFUGIO DE AGUA ZARCA, EL	22	22	102	17	1 970
SOLEDAD DE ABAJO -ESTACIÓN DE ADAMES-	22	25	102	17	1 980
SOLEDAD DE ARRIBA	22	26	102	18	2 000

a/ Cabecera Municipal

msnm: metros sobre el nivel del mar.

FUENTE: (a) INEGI. *Aguascalientes. XII Censo General de Población y Vivienda 2000. Tabulados Básicos.*

(b) INEGI. *Carta Topográfica, 1:50 000.*

ELEVACIONES PRINCIPALES

CUADRO 1.3

NOMBRE	LATITUD NORTE		LONGITUD OESTE		ALTITUD msnm
	Grados	Minutos	Grados	Minutos	
LA MESA VERDE	22	20	102	19	2 310
MESA ALTA	22	20	102	19	2 300

msnm: metros sobre el nivel del mar.

FUENTE: INEGI. *Carta Topográfica, 1:50 000.*

FISIOGRAFÍA

CUADRO 1.4

PROVINCIA		SUBPROVINCIA		SISTEMA DE TOPOFORMAS		% DE LA SUPERFICIE MUNICIPAL
CLAVE	NOMBRE	CLAVE	NOMBRE	CLAVE	NOMBRE	
III	SIERRA MADRE OCCIDENTAL	17	SIERRAS Y VALLES ZACATECANOS	300	MESETA	26.83
IX	MESA DEL CENTRO	43	LLANURAS DE OJUELOS -AGUASCALIENTES	500	LLANURA	73.17

FUENTE: CGSNEGI. Carta Fisiográfica. 1:1 000 000.

GEOLOGÍA

CUADRO 1.5

ERA		PERÍODO		ROCA O SUELO	UNIDAD LITOLÓGICA		% DE LA SUPERFICIE MUNICIPAL
CLAVE	NOMBRE	CLAVE	NOMBRE		CLAVE	NOMBRE	
C	CENOZOICO	Q	CUATERNARIO	SUELO	{al}	ALUVIAL	68.22
		T	TERCIARIO	IGNEA EXTRUSIVA SEDIMENTARIA	{r-ta} {cg}	RIOLITA-TOBA ÁCIDA CONGLOMERADO	31.01 0.77

FUENTE: CGSNEGI. Carta Geológica. 1 250 000.

CLIMAS

CUADRO 1.6

TIPO O SUBTIPO	SÍMBOLO	% DE LA SUPERFICIE MUNICIPAL
SEMISECO TEMPLADO	BS1k	100.00

FUENTE: CGSNEGI. Carta de Climas. 1:1 000 000.

ESTACIONES METEOROLÓGICAS

CUADRO 1.6.1

CLAVE	ESTACIÓN	LATITUD NORTE			LONGITUD OESTE			ALTITUD msnm
		Grados	Minutos	Segundos	Grados	Minutos	Segundos	
01-023	COSÍO	22	22	00	102	17	53	1 885

msnm: metros sobre el nivel del mar.

FUENTE: CNA, Registro de Temperatura y Precipitación. Inédito.

**TEMPERATURA MEDIA ANUAL
(Grados centígrados)**

CUADRO 1.6.2

ESTACIÓN	PERÍODO	TEMPERATURA PROMEDIO	TEMPERATURA DEL AÑO MÁS FRÍO	TEMPERATURA DEL AÑO MÁS CALUROSO
COSÍO	De 1979 a 2000	17.1	16.4	18.5

FUENTE: CNA, Registro Mensual de Temperatura Media en °C. Inédito.

**TEMPERATURA MEDIA MENSUAL
(Grados centígrados)**

CUADRO 1.6.2.1

ESTACIÓN Y CONCEPTO	PERÍODO	MES											
		E	F	M	A	M	J	J	A	S	O	N	D
COSÍO	2000	12.7	14.1	17.4	19.9	21.6	20.5	20.9	20.3	19.9	18.1	15.9	12.9
PROMEDIO	De 1979 a 2000	12.5	13.8	16.3	18.3	20.5	20.7	19.6	19.2	19.0	17.5	15.0	13.2
AÑO MÁS FRÍO	1983	10.3	11.1	14.7	18.5	20.6	20.7	18.0	18.4	19.2	16.8	14.7	13.3
AÑO MÁS CALUROSO	1995	13.2	15.8	19.3	19.8	22.4	21.0	20.2	19.6	21.6	19.6	15.2	14.7

FUENTE: CNA, Registro Mensual de Temperatura Media en °C. Inédito.

**TEMPERATURA PROMEDIO
(Grados centígrados)**

Gráfica 1.1

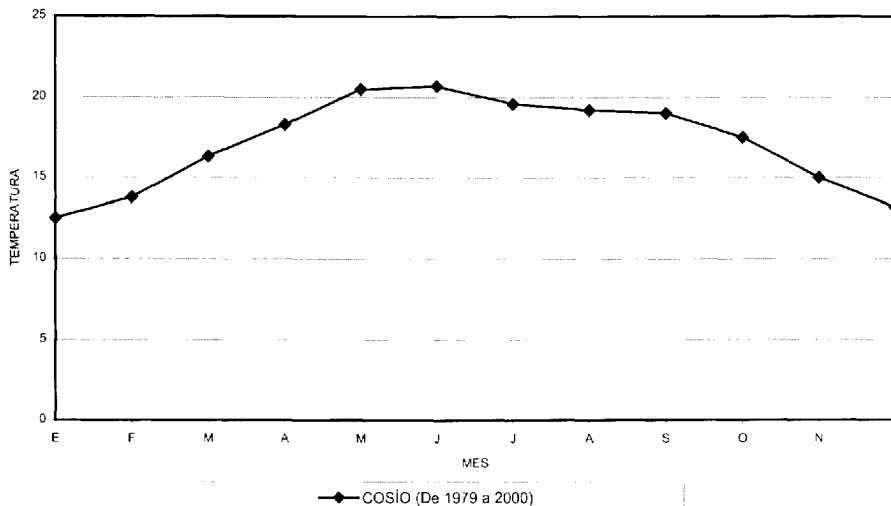

FUENTE: Cuadro 1.6.2.1

**TEMPERATURA EXTREMA EN EL MES
(Grados centígrados)**

CUADRO 1.6.2.2

ESTACIÓN Y AÑO	MES	CONCEPTOS			
		MÁXIMA	DÍA(S)	MÍNIMA	DÍA(S)
COSÍO 2000	ENERO	26.0	12	-2.0	23
	FEBRERO	26.5	25	1.0	4
	MARZO	29.0	27,30,31	4.0	17
	ABRIL	32.0	19,25	7.5	6
	MAYO	33.0	10,17,18	12.0	1,2,5,6,8
	JUNIO	29.0	3-6,9	11.5	28
	JULIO	31.0	16	12.0	8,24
	AGOSTO	29.0	15,17,19,20	12.0	3,7,17,25,29
	SEPTIEMBRE	31.0	10	7.0	29,30
	OCTUBRE	30.0	3,4	4.0	1
	NOVIEMBRE	28.0	1,13,17,25,28,30	4.0	9,26
	DICIEMBRE	26.0	24	-1.0	24

FUENTE: CNA Registro Mensual de Temperatura en °C. Inédito.

PRECIPITACIÓN TOTAL ANUAL
(Milímetros)

CUADRO 1.6.3

ESTACIÓN	PERÍODO	PRECIPITACIÓN PROMEDIO	PRECIPITACIÓN DEL AÑO MÁS SECO	PRECIPITACIÓN DEL AÑO MÁS LLUVIOSO
COSÍO	De 1979 a 2000	397.1	210.4	787.1

FUENTE: CNA. Registro Mensual de Precipitación Pluvial en mm. Inédito.

PRECIPITACIÓN TOTAL MENSUAL
(Milímetros)

CUADRO 1.6.3.1

ESTACIÓN Y CONCEPTO	PERÍODO	MES											
		E	F	M	A	M	J	J	A	S	O	N	D
COSÍO	2000	0.0	0.0	0.0	0.0	164.5	111.1	43.7	57.0	4.5	14.5	0.0	18.9
PROMEDIO	De 1979 a 2000	28.4	3.9	1.9	8.1	25.5	50.4	103.2	70.4	57.1	28.1	4.9	15.2
AÑO MÁS SECO	1999	0.0	0.0	1.0	0.0	0.0	53.7	96.1	18.1	40.0	1.5	0.0	0.0
AÑO MÁS LLUVIOSO	1991	0.0	0.0	0.0	0.0	0.0	44.0	420.6	39.0	239.0	13.5	1.5	28.5

FUENTE: CNA. Registro Mensual de Precipitación Pluvial en mm. Inédito.

**PRECIPITACIÓN TOTAL PROMEDIO
(Milímetros)**

Gráfica 1.2

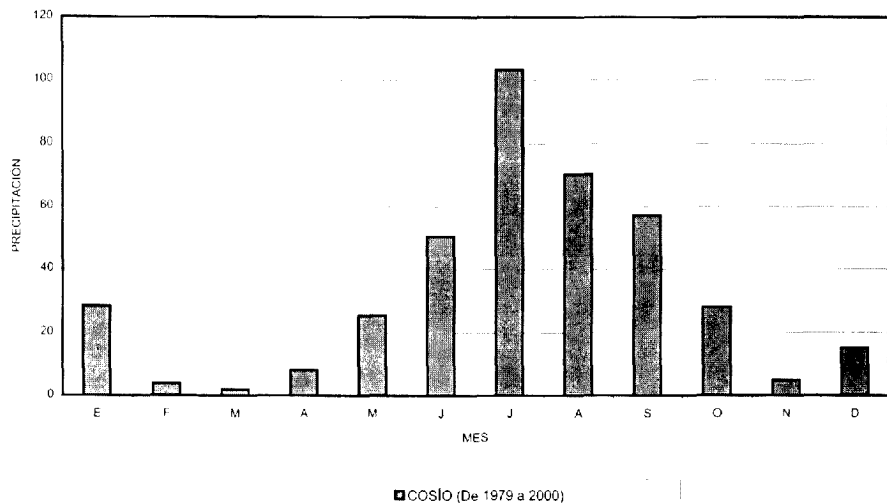

FUENTE: Cuadro 1.6.3.1

DÍAS CON HELADAS

CUADRO 1.6.4

ESTACIÓN Y CONCEPTO	PERIODO	MES											
		E	F	M	A	M	J	J	A	S	O	N	D
COSÍO													
TOTAL	De 1995 a 2000	37	7	0	0	0	0	0	0	0	0	4	22
AÑO CON MENOS	1996	3	0	0	0	0	0	0	0	0	0	0	0
AÑO CON MÁS	1999	11	2	0	0	0	0	0	0	0	0	2	14

FUENTE: CNA. Registro de Heladas. Inédito

REGIONES, CUENCAS Y SUBCUENCAS HIDROLÓGICAS

CUADRO 1.7

REGIÓN		CUENCA		SUBCUENCA		% DE LA SUPERFICIE MUNICIPAL
CLAVE	NOMBRE	CLAVE	NOMBRE	CLAVE	NOMBRE	
RH12	LERMA-SANTIAGO	I	R. VERDE GRANDE	a	R. SAN PEDRO	100.00

FUENTE: CGSNEGI. Carta Hidrológica de Aguas Superficiales, 1:250 000.

CORRIENTES DE AGUA

CUADRO 1.7.1

NOMBRE	UBICACIÓN
LOS AMOLES	RH121a
LOS LEONES	RH121a
EL LIRIO	RH121a
CORNETAS	RH121a

 FUENTE: CGSNEGI. Carta Hidrológica de Aguas Superficiales, 1:250 000.
 INEGI. Carta Topográfica, 1:50 000.

CUERPOS DE AGUA

CUADRO 1.7.2

NOMBRE	UBICACIÓN	NOMBRE	UBICACIÓN
PRESA NATILLAS	RH121a	PRESA CHICA	RH121a
BORDO LA PUNTA	RH121a	BORDO LOS POTRERILLOS	RH121a
BORDO SANTO DOMINGO	RH121a	BORDO ADAMES	RH121a
BORDO LOS ANGELENOS	RH121a	BORDO EL SALITRE	RH121a

 FUENTE: CGSNEGI. Carta Hidrológica de Aguas Superficiales, 1:250 000.
 INEGI. Carta Topográfica, 1:50 000.

AGRICULTURA Y VEGETACIÓN

CUADRO 1.8

CONCEPTO	NOMBRE CIENTIFICO	NOMBRE LOCAL	UTILIDAD
AGRICULTURA 67.16 % DE LA SUPERFICIE MUNICIPAL	<i>Zea mays</i> <i>Phaseolus vulgaris</i> <i>Allium sativum</i> <i>Avena sativa</i> <i>Medicago sativa</i>	MAÍZ FRIJOL AJO AVENA ALFALFA	COMESTIBLE COMESTIBLE COMESTIBLE FORRAJE FORRAJE
PASTIZAL 25.92 % DE LA SUPERFICIE MUNICIPAL	<i>Bouteloua gracilis</i> <i>Bouteloua hirsuta</i> <i>Bouteloua simplex</i>	NAVAJITA NAVAJITA VELLUDA NAVAJITA	FORRAJE FORRAJE FORRAJE
MATORRAL 5.67 % DE LA SUPERFICIE MUNICIPAL	<i>Opuntia imbricata</i> <i>Opuntia leucotricha</i> <i>Prosopis laevigata</i> <i>Jatropha dioica</i>	XOCOONXTLE NOPAL DURAZNILLO MEZQUITE SANGRE DE DRAGO	COMESTIBLE COMESTIBLE CONSTRUCCIÓN MEDICINAL
OTRO 1.25 % DE LA SUPERFICIE MUNICIPAL			

NOTA: Sólo se mencionan algunas especies útiles.
FUENTE: INEGI. Carta de Uso del Suelo y Vegetación, 1:250 000.

USO POTENCIAL DE LA TIERRA

CUADRO 1.9

CONCEPTO	CLASE O SUBCLASE		% DE LA SUPERFICIE MUNICIPAL
	CLAVE	DESCRIPCIÓN	
USO AGRÍCOLA	A1	MECANIZADA CONTINUA	55.84
	A6	NO APTAS PARA LA AGRICULTURA	44.16
USO PECUARIO	P1	PARA EL DESARROLLO DE PRADERAS CULTIVADAS	60.01
	P2	PARA EL APROVECHAMIENTO DE LA VEGETACIÓN DE PASTIZAL	0.16
	P3	PARA EL APROVECHAMIENTO DE LA VEGETACIÓN NATURAL DIFERENTE DEL PASTIZAL	38.58
	P6	NO APTAS PARA EL USO PECUARIO	1.25

FUENTE: CGSNEGI. Uso Potencial. Agricultura, 1:1 000 000.
CGSNEGI. Uso Potencial. Ganadería, 1 1 000 000.

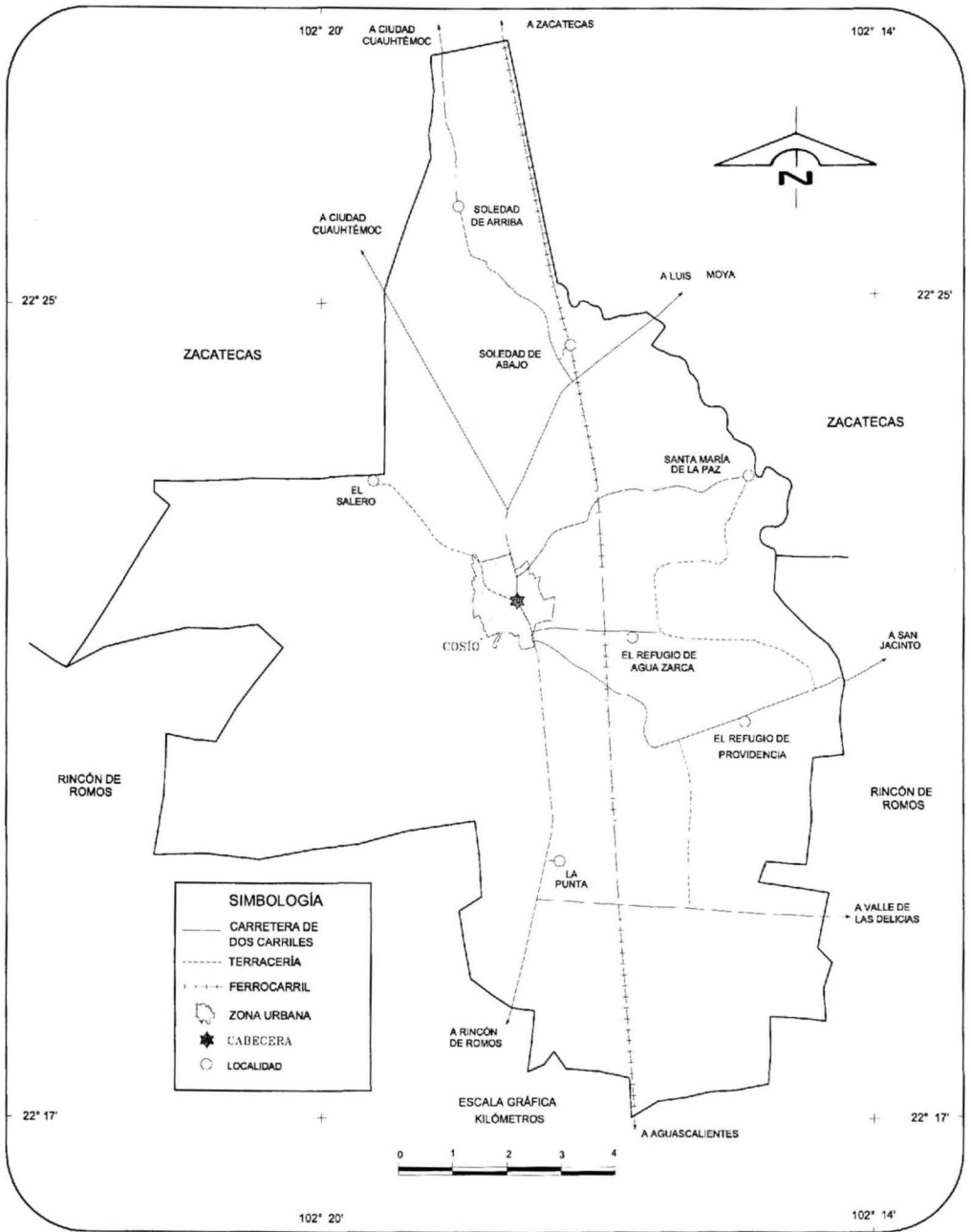

FUENTE: CENTRO SCT. Aguascalientes. Dirección General de Planeación. 1999.

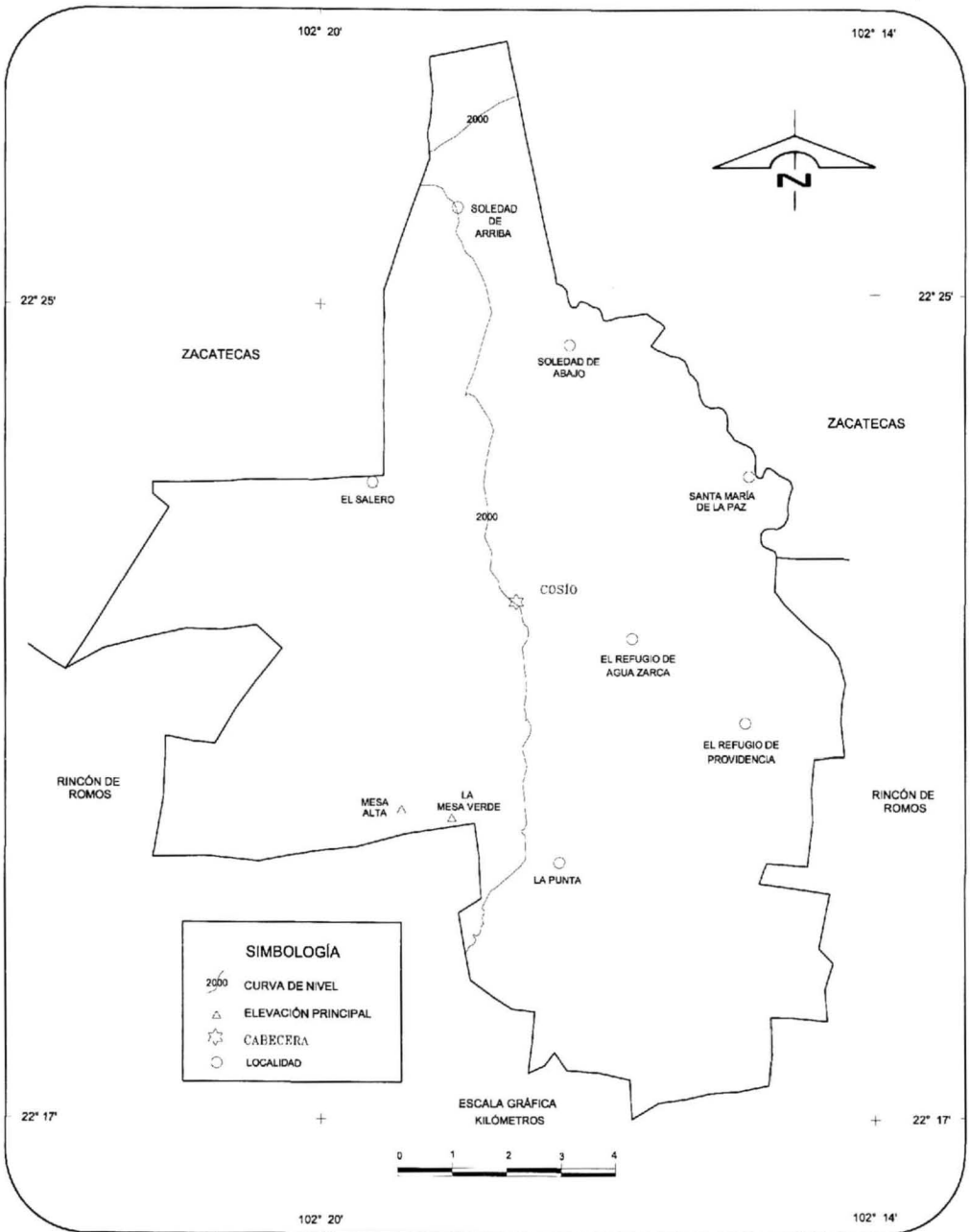

FUENTE: INEGI. Carta Topográfica, 1:250 000.

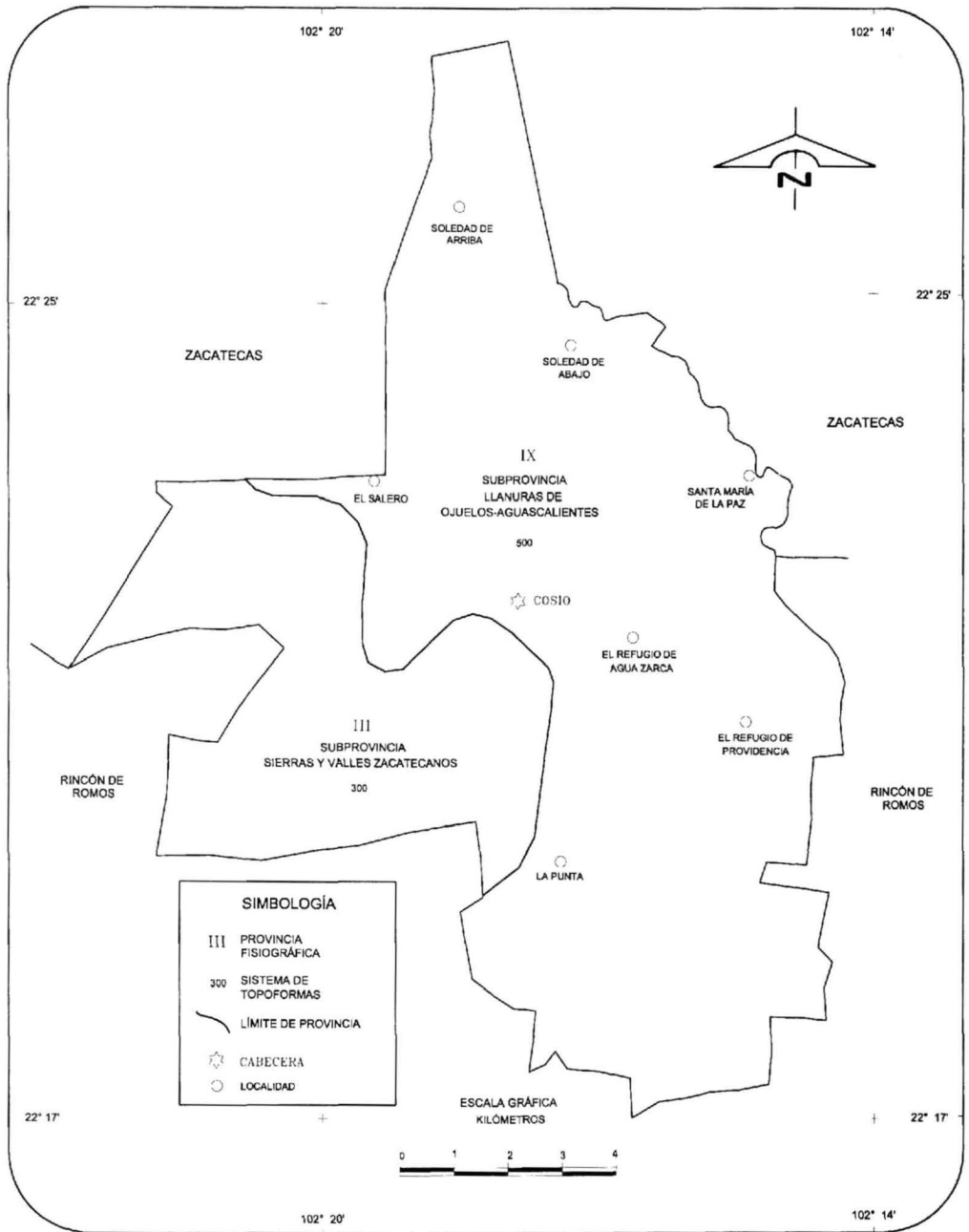

FUENTE: CGSNEGI. Carta Fisiográfica, 1:1 000 000.

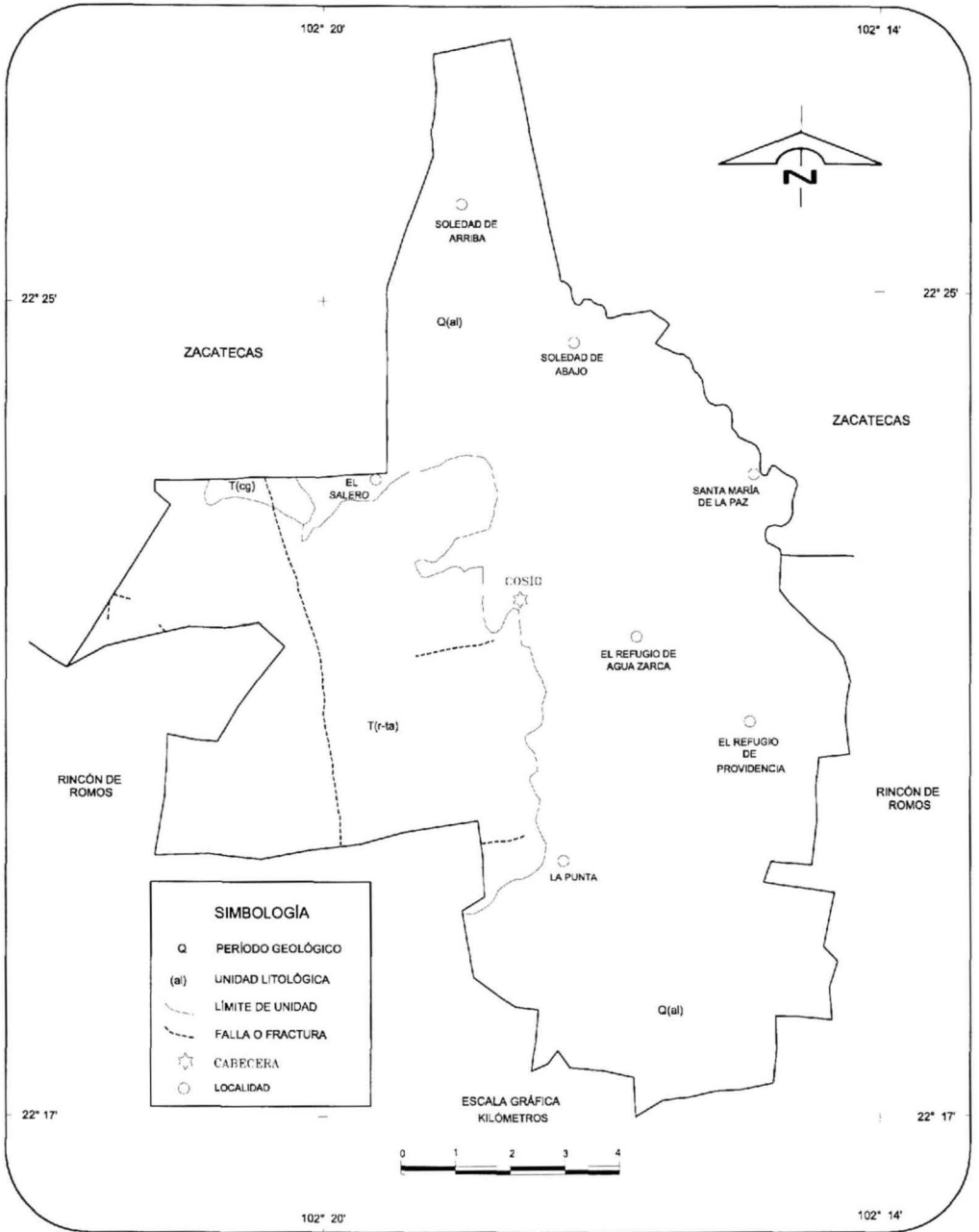

FUENTE: CGSNEGI. Carta Geológica, 1:250 000.

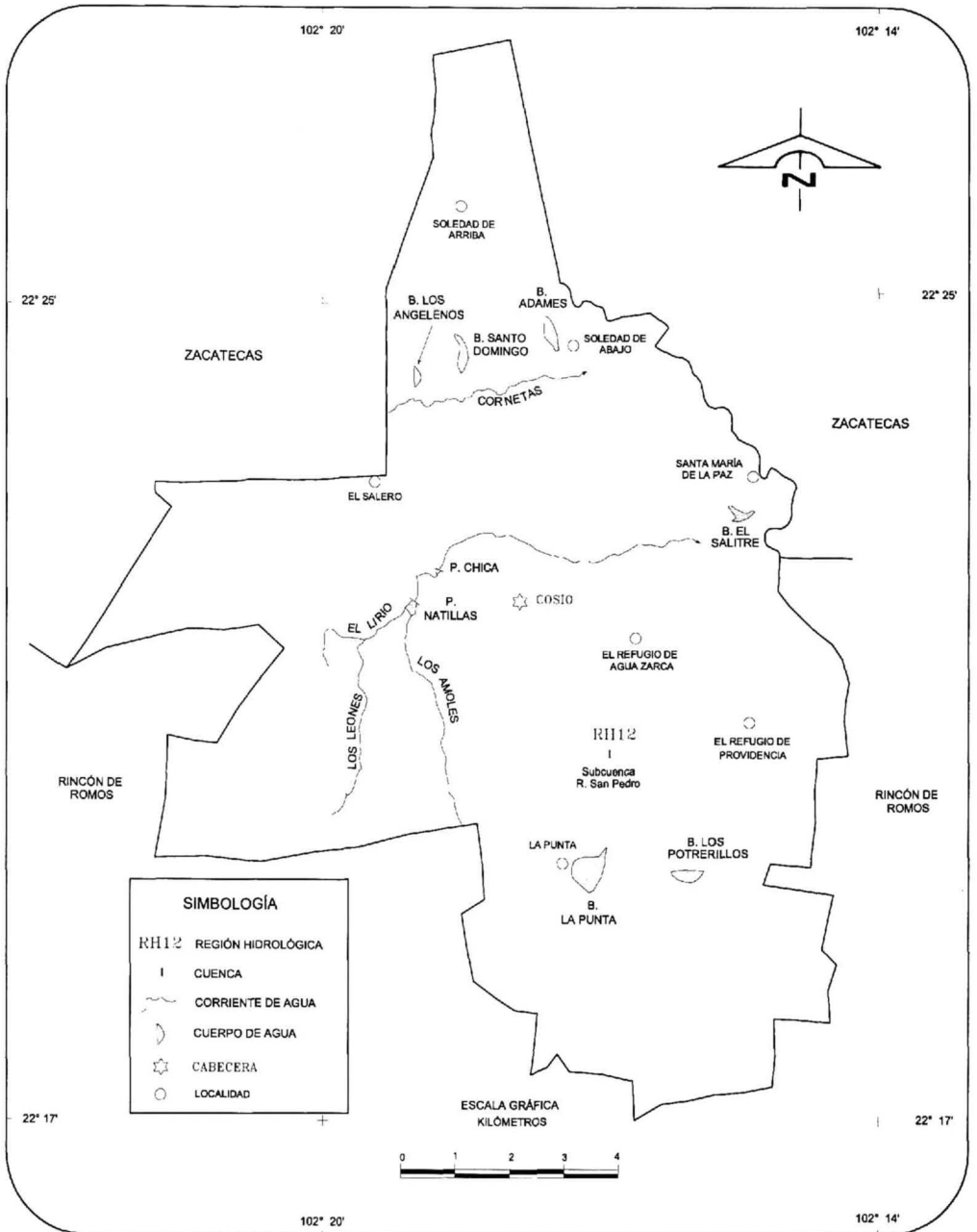

FUENTE: CGSNEGI. Carta Hidrológica de Aguas Superficiales, 1:250 000.

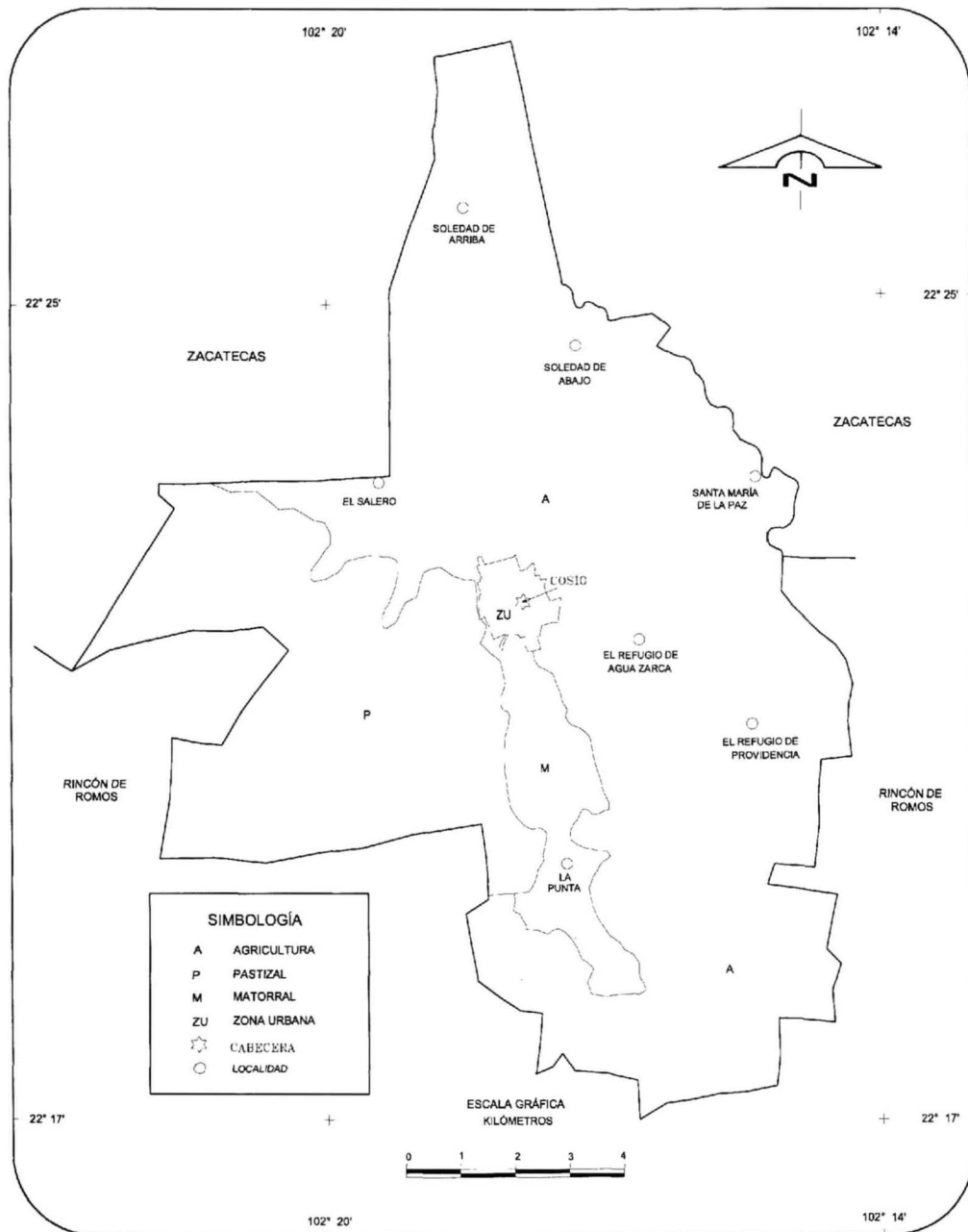

FUENTE: INEGI. Carta de Uso del Suelo y Vegetación, 1:250 000.

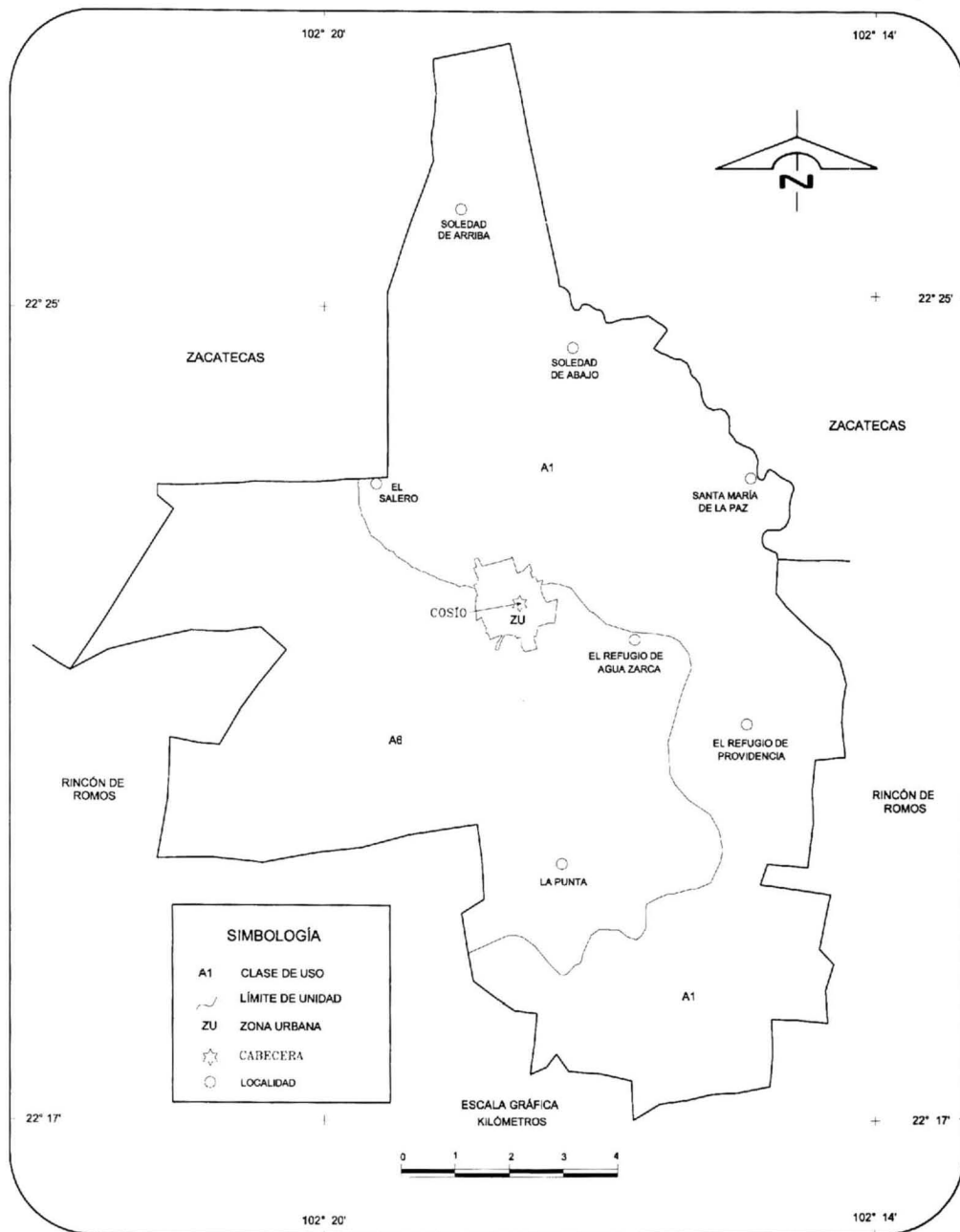

FUENTE: CGSNEGI. Uso Potencial, Agricultura, 1:1 000 000.

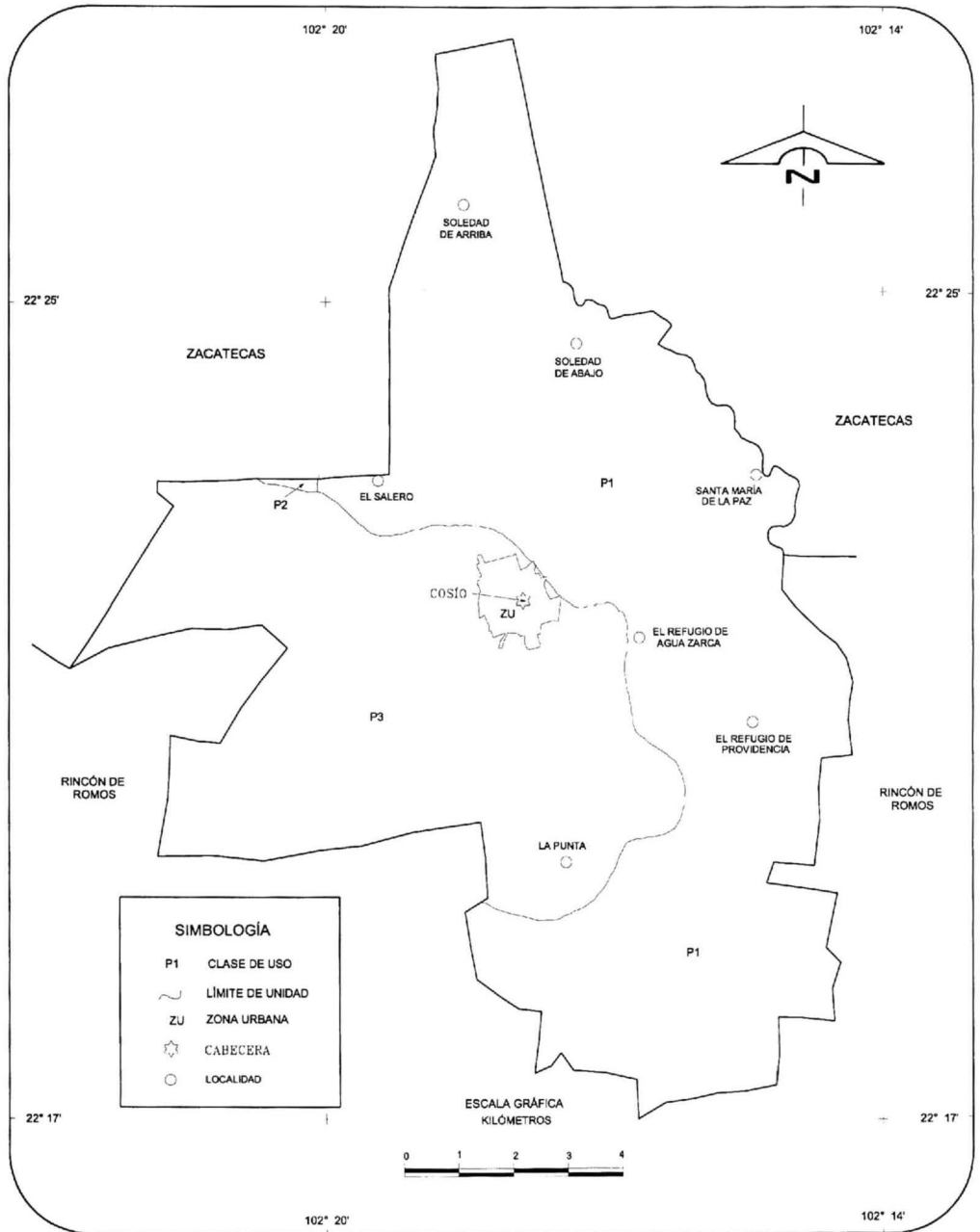

FUENTE: CGSNEGI. Uso Potencial, Ganadería, 1:1 000 000.

2. Estado y Movimiento de la Población

2.1	Población Total según Sexo Años censales 1950 a 2000	21
Gráfica 2.a	Tasa de Crecimiento Media Anual Intercensal De 1950 a 2000 (Porcentaje)	22
Gráfica 2.b	Índice de Masculinidad Años censales 1950 a 2000 (Varones por cada 100 mujeres)	22
Gráfica 2.c	Población Total por Sexo según Grupo Quinquenal de Edad Años censales 1995 y 2000 (Miles)	23
Gráfica 2.d	Población Total por Grandes Grupos de Edad Años censales 1995 y 2000 (Porcentaje)	23
2.2	Población Total por Principales Localidades según Sexo 14 de febrero de 2000	24
Gráfica 2.e	Población Total por Tipo de Localidad de Residencia Años censales 1950 a 2000 (Porcentaje)	24
Gráfica 2.f	Población Total por Grandes Grupos de Edad según Tamaño de la Localidad 14 de febrero de 2000 (Porcentaje)	25
2.3	Población Femenina de 12 Años y Más, Total y Promedio de Hijos Nacidos Vivos por Grupo Quinquenal de Edad de la Mujer 14 de febrero de 2000	25
Gráfica 2.g	Promedio de Hijos Nacidos Vivos por Mujer según Grupo Quinquenal de Edad de la Mujer 14 de febrero de 2000	27

Gráfica 2.h	Tasa de Fecundidad General 1995 y 2000 (Por mil)	27
2.4	Nacimientos, Defunciones Generales y de Menores de Un Año, Matrimonios y Divorcios 1995 y 2000	28
Gráfica 2.i	Nacimientos y Defunciones Generales De 1995 a 2000	28
Gráfica 2.j	Tasas Brutas de Natalidad y Mortalidad 1995 y 2000 (Por mil)	29
Gráfica 2.k	Tasa de Mortalidad Infantil De 1995 a 2000 (Por mil)	29
Gráfica 2.l	Población de 12 Años y Más por Estado Conyugal 14 de febrero de 2000 (Porcentaje)	30
Gráfica 2.m	Población Total por Lugar de Nacimiento 14 de febrero de 2000 (Porcentaje)	30
2.5	Población de 5 Años y Más que Habla Alguna Lengua Indígena por Grupo Quinquenal de Edad según Condición de Habla Española Años censales 1995 y 2000	31
2.6	Población de 5 Años y Más por Religión según Grupo Quinquenal de Edad 14 de febrero de 2000	31
2.7	Hogares por Grupo de Edad del Jefe del Hogar según Sexo 14 de febrero de 2000	32
2.8	Hogares por Tipo y Clase según Sexo del Jefe del Hogar 14 de febrero de 2000	33

2. ESTADO Y MOVIMIENTO DE LA POBLACIÓN

POBLACIÓN TOTAL SEGÚN SEXO Años censales 1950 a 2000

CUADRO 2.1

AÑO	TOTAL	HOMBRES	PORCENTAJE	MUJERES	PORCENTAJE
1950					
ESTADO	188 075	91 533	48.7	96 542	51.3
MUNICIPIO	3 656	1 847	50.5	1 809	49.5
1960					
ESTADO	243 363	120 852	49.7	122 511	50.3
MUNICIPIO	5 065	2 588	51.1	2 477	48.9
1970					
ESTADO	338 142	167 309	49.5	170 833	50.5
MUNICIPIO	7 325	3 733	51.0	3 592	49.0
1980					
ESTADO	519 439	254 783	49.0	264 656	51.0
MUNICIPIO	8 671	4 388	50.6	4 283	49.4
1990					
ESTADO	719 659	350 218	48.7	369 441	51.3
MUNICIPIO	10 247	5 046	49.2	5 201	50.8
1995					
ESTADO	862 720	422 324	49.0	440 396	51.0
MUNICIPIO	12 136	5 994	49.4	6 142	50.6
2000					
ESTADO	944 285	456 533	48.3	487 752	51.7
MUNICIPIO	12 619	6 133	48.6	6 486	51.4

FUENTE: INEGI. Aguascalientes, VII, VIII, IX, X, XI y XII Censos Generales de Población y Vivienda, 1950, 1960, 1970, 1980, 1990 (Version 11 Municipios) y 2000.

INEGI. Aguascalientes. Resultados Definitivos; Tabulados Básicos. Censo de Población y Vivienda, 1995.

**TASA DE CRECIMIENTO MEDIA ANUAL
INTERCENSAL
De 1950 a 2000
(Porcentaje)**

Gráfica 2.a

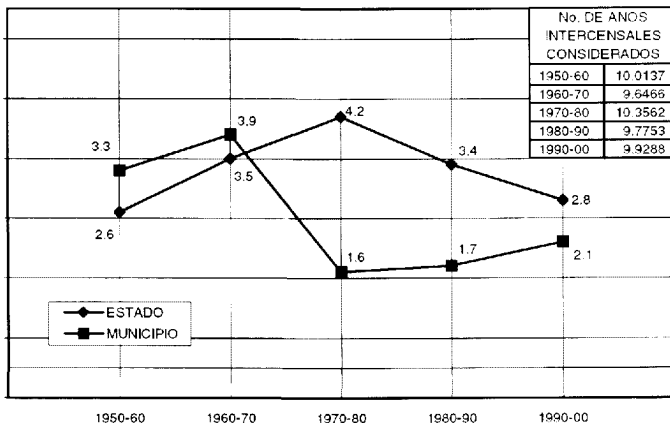

NOTA: Se estimó como:

$$\text{Tasa de crecimiento media anual} = \left[\left(\frac{\text{Pob. al final del periodo}}{\text{Pob. al inicio del periodo}} \right)^{\frac{1}{\text{No. de años considerados}}} - 1 \right] \times 100$$

FUENTE: Cuadro 2.1

**ÍNDICE DE MASCULINIDAD
Años censales 1950 a 2000
(Varones por cada 100 mujeres)**

Gráfica 2.b

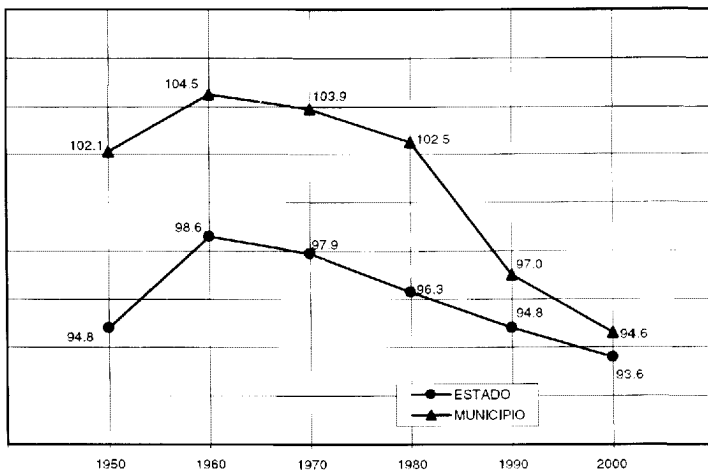

FUENTE: Cuadro 2.1

**POBLACION TOTAL POR SEXO SEGUN GRUPO
QUINQUENAL DE EDAD a/**
Años censales 1995 y 2000
(Miles)

Gráfica 2.c

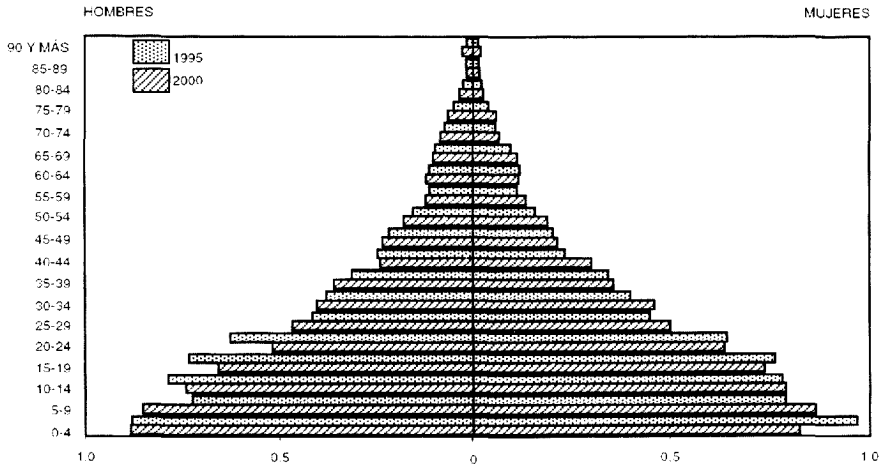

a: Excluye la población de edad No especificada

FUENTE: INEGI. Aguascalientes, Resultados Definitivos, Tabulados Básicos. Censo de Población y Vivienda. 1995.

INEGI. Aguascalientes, XII Censo General de Población y Vivienda 2000, Tabulados Básicos.

POBLACIÓN TOTAL POR GRANDES GRUPOS DE EDAD a/
Años censales 1995 y 2000
(Porcentaje)

Gráfica 2.d

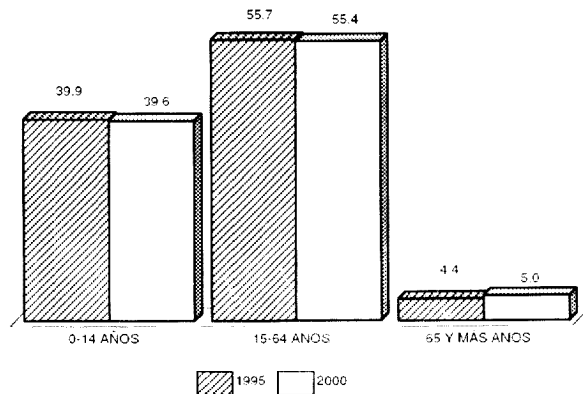

a: Excluye la población de edad No especificada

FUENTE: INEGI. Aguascalientes, Resultados Definitivos, Tabulados Básicos. Censo de Población y Vivienda. 1995.

INEGI. Aguascalientes, XII Censo General de Población y Vivienda 2000, Tabulados Básicos.

POBLACIÓN TOTAL POR PRINCIPALES LOCALIDADES SEGUN SEXO
14 de febrero de 2000

CUADRO 2.2

LOCALIDAD	TOTAL	HOMBRES	MUJERES
ESTADO	944 285 a)	456 533	487 752
MUNICIPIO	12 619	6 133	6 486
COSÍO	4 198	2 018	2 180
PUNTA LA	1 855	911	944
REFUGIO DE PROVIDENCIA, EL (PROVIDENCIA)	1 137	576	561
SALERITO, EL	1 025	505	520
SANTA MARIA DE LA PAZ	795	394	401
REFUGIO DE AGUA ZARCA, EL	792	376	416
SOLEDAD DE ABAJO (ESTACION DE ADAMES)	787	384	403
SOLEDAD DE ARRIBA	713	353	360
ZACATEQUILLAS	486	229	257
ESPERANZA, LA (EL SALERITO)	220	105	115
DURAZNO, EL	195	94	101
RESTO DE LOCALIDADES	416	188	228

a) Incluye una estimación de población por un total de 4 412 personas, correspondiente a 1 103 viviendas sin información de ocupantes.
FUENTE: INEGI. Aguascalientes, *Datos por Localidad (Integración Territorial), XII Censo General de Población y Vivienda, 2000 (Base de Datos)*.

POBLACIÓN TOTAL POR TIPO DE LOCALIDAD DE RESIDENCIA
Años censales 1950 a 2000
(Porcentaje)

Gráfica 2.e

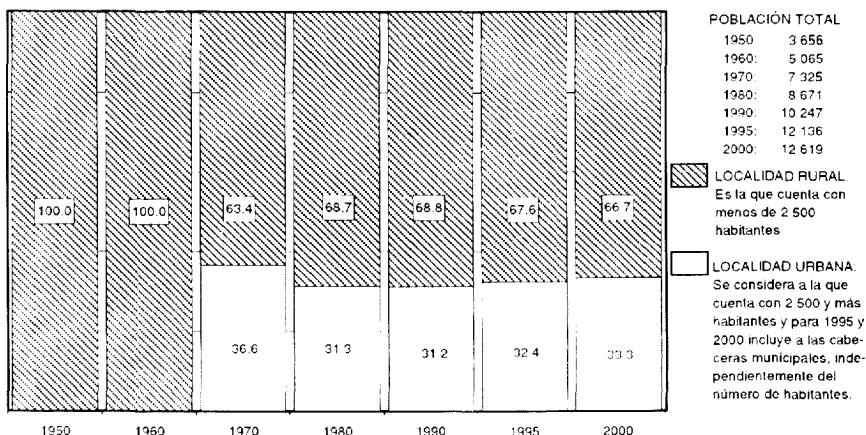

FUENTE: INEGI. Aguascalientes, VII, VIII, IX, X, XI y XII Censos Generales de Población y Vivienda, 1950, 1960, 1970, 1980, 1990 (Versión 1: Municipios) y 2000.

INEGI. Aguascalientes, *Resultados Definitivos, Tabulados Básicos: Censo de Población y Vivienda, 1995*

POBLACIÓN TOTAL POR GRANDES GRUPOS DE EDAD SEGÚN TAMAÑO DE LA LOCALIDAD a/
14 de febrero de 2000
(Porcentaje)

Gráfica 2.f

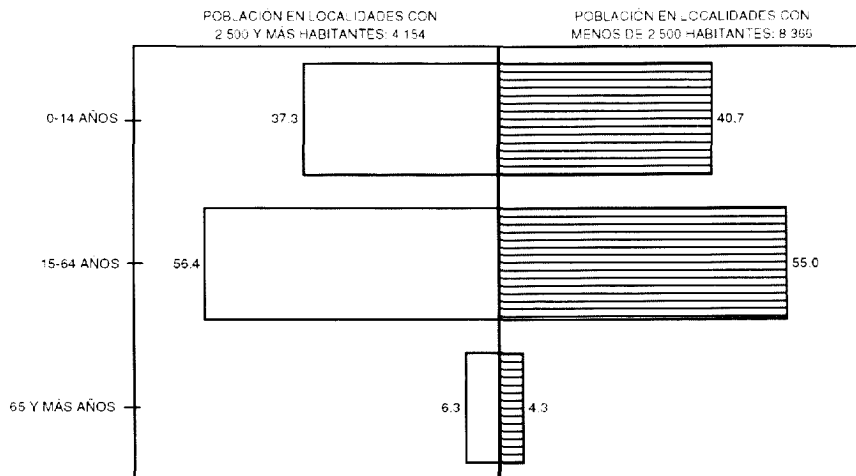

a/ Excluye la población de edad "No especificada".

FUENTE: INEGI, Aguascalientes, XII Censo General de Población y Vivienda 2000, Tabulados Básicos.

POBLACIÓN FEMENINA DE 12 AÑOS Y MÁS,
TOTAL Y PROMEDIO DE HIJOS NACIDOS
VIVOS POR GRUPO QUINQUENAL
DE EDAD DE LA MUJER
14 de febrero de 2000

CUADRO 2.3

GRUPO DE EDAD	POBLACIÓN FEMENINA DE 12 AÑOS Y MÁS a/	TOTAL DE HIJOS NACIDOS VIVOS	PROMEDIO DE HIJOS NACIDOS VIVOS POR MUJER
ESTADO			
TOTAL	341 423	905 138	2.65
12-14 AÑOS	30 311	55	NS
15-19 AÑOS	49 206	5 144	0.12
20-24 AÑOS	46 141	35 263	0.76
25-29 AÑOS	42 221	69 161	1.64
30-34 AÑOS	37 575	97 144	2.59
35-39 AÑOS	31 916	108 990	3.41
40-44 AÑOS	25 823	105 890	4.10
45-49 AÑOS	12 577	93 914	4.80
50-54 AÑOS	15 677	86 984	5.55

(Continúa)

**POBLACIÓN FEMENINA DE 12 AÑOS Y MÁS,
TOTAL Y PROMEDIO DE HIJOS NACIDOS
VIVOS POR GRUPO QUINQUENAL
DE EDAD DE LA MUJER
14 de febrero de 2000**

CUADRO 2.3

GRUPO DE EDAD	POBLACIÓN FEMENINA DE 12 AÑOS Y MÁS ^{a/}	TOTAL DE HIJOS NACIDOS VIVOS	PROMEDIO DE HIJOS NACIDOS VIVOS POR MUJER
55-59 AÑOS	11 361	74 229	6.53
60-64 AÑOS	9 552	68 404	7.16
65 Y MÁS AÑOS	22 063	158 960	7.20
MUNICIPIO			
TOTAL	4 348	13 998	3.22
12-14 AÑOS	444	1	NS
15-19 AÑOS	710	118	0.17
20-24 AÑOS	623	619	0.99
25-29 AÑOS	497	1 043	2.10
30-34 AÑOS	457	1 391	3.04
35-39 AÑOS	357	1 533	4.29
40-44 AÑOS	300	1 567	5.22
45-49 AÑOS	213	1 378	6.47
50-54 AÑOS	190	1 403	7.38
55-59 AÑOS	134	1 165	8.69
60-64 AÑOS	116	1 029	8.72
65 Y MÁS AÑOS	305	2 751	9.02

^{a/} Excluye a las mujeres que no especificaron si han tenido hijos y a las que si han tenido hijos, pero no especificaron el total de ellos.
FUENTE: INEGI. Aguascalientes, XII Censo General de Población y Vivienda 2000, Tabulados Básicos.

**PROMEDIO DE HIJOS NACIDOS VIVOS
POR MUJER SEGÚN GRUPO QUINQUENAL
DE EDAD DE LA MUJER**
14 de febrero de 2000

Gráfica 2.g

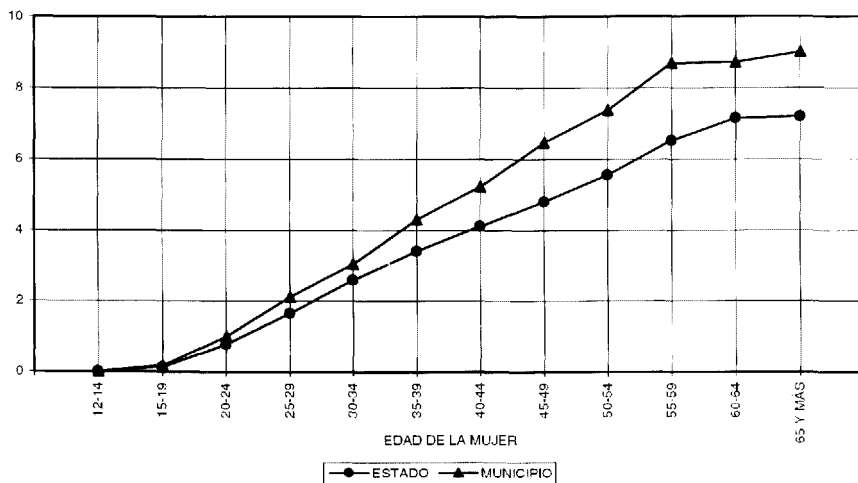

FUENTE: Cuadro 2.3

**TASA DE FECUNDIDAD GENERAL a/
1995 y 2000**
(Por mil)

Gráfica 2.h

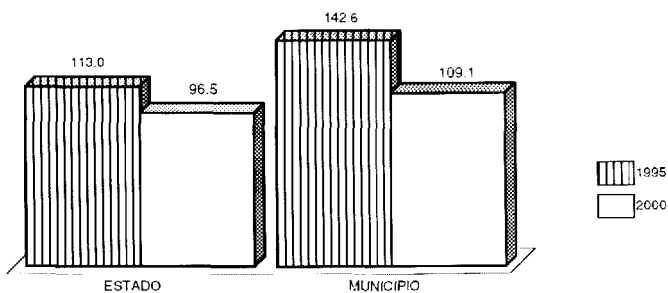

a/ Se calculó como:

Nacimientos registrados en el año conforme a la residencia habitual de la madre / Población femenina de 15 a 49 años al 30 de junio X 1 000.

Población fem. 15-49 años al 30 de junio de 1995= $\frac{\text{Pob. fem. 15-49 años al 5 de noviembre}}{(\text{Tasa de Crec. media anual de la pob. fem. de 15-49 años } 1995-00/100 + 1) \wedge \text{Tiempo entre el 30 de junio y el 5 de nov.}}$

Población fem. 15-49 años al 30 de junio de 2000= $\frac{\text{Pob. fem. 15-49 años al 14 de febrero (Tasa de Crec. media anual de la pob. fem. de 15-49 años } 1995-00/100 + 1) \wedge \text{Tiempo entre el 14 de febrero y 30 de junio.}}$

FUENTE: Elaborada con base en datos de:

INEGI. Dirección Regional Centro-Norte; Subdirección de Estadística.

INEGI. Aguascalientes, Resultados Definitivos; Tabulados Básicos. Censo de Población y Vivienda. 1995

INEGI. Aguascalientes, XII Censo General de Población y Vivienda 2000, Tabulados Básicos

**NACIMIENTOS, DEFUNCIONES GENERALES Y DE MENORES DE UN AÑO, MATRIMONIOS Y DIVORCIOS
1995 y 2000**

CUADRO 2.4

CONCEPTO	ESTADO		MUNICIPIO	
	1995	2000	1995	2000
NACIMIENTOS	25 870	24 941	431	351
HOMBRES	13 172	12 626	214	174
MUJERES	12 691	12 314	217	177
NO ESPECIFICADO	7	1	0	0
DEFUNCIONES GENERALES	3 491	3 728	45	46
HOMBRES	1 877	2 008	20	24
MUJERES	1 612	1 719	25	22
NO ESPECIFICADO	2	1	0	0
DEFUNCIONES DE MENORES DE UN AÑO	470	382	2	8
HOMBRES	272	221	1	7
MUJERES	196	160	1	1
NO ESPECIFICADO	2	1	0	0
MATRIMONIOS	6 450	7 088	114	90
DIVORCIOS	460	780	0	0

NOTA: La información de nacimientos y defunciones toma en cuenta la residencia habitual de la madre y del fallecido, respectivamente. Para matrimonios y divorcios se considera al lugar de registro.

FUENTE: INEGI. Dirección Regional Centro-Norte, Subdirección de Estadística.

**NACIMIENTOS Y DEFUNCIONES GENERALES a/
De 1995 a 2000**

Gráfica 2.i

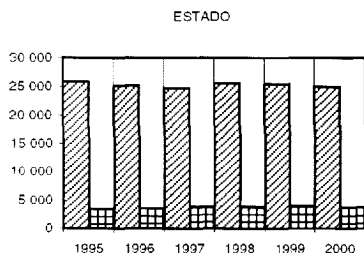

AÑO	NACIMIENTOS		DEFUNCIONES	
	ESTADO	MUNICIPIO	ESTADO	MUNICIPIO
1995	25 870	431	3 491	45
1996	25 115	384	3 498	39
1997	24 717	370	3 782	70
1998	25 537	363	3 783	37
1999	25 424	396	3 917	48
2000	24 941	351	3 728	46

■ NACIMIENTOS ■ DEFUNCIONES

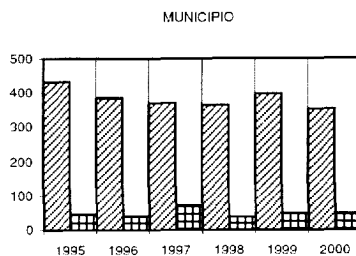

a: La información considera el lugar de residencia habitual de la madre y del fallecido, respectivamente.
FUENTE: INEGI. Dirección Regional Centro-Norte, Subdirección de Estadística.

TASAS BRUTAS DE NATALIDAD Y MORTALIDAD
1995 y 2000
(Por mil)

Gráfica 2.j

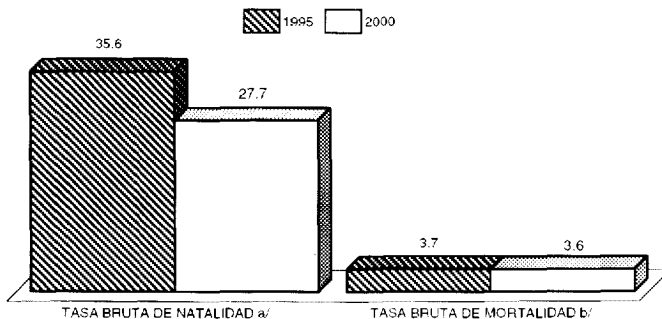

a/ Se calculó como: Nacimientos registrados en el año, conforme a la residencia habitual de la madre / Población al 30 de junio X 1 000
La población al 30 de junio de 1995 se estimó como:

$$\frac{\text{Población al 30 de junio} - \text{Población al 5 de noviembre}}{(\text{Tasa de Crec. media anual } 1995-00:100 - 1) \wedge \text{Tiempo entre el 30 de junio y el 5 de noviembre.}}$$

La población al 30 de junio de 2000 se estimó como:

$$\text{Población al 30 de junio} = \frac{\text{Población al 14 de febrero} (\text{Tasa de Crec. media anual } 1995-00:100 - 1) \wedge \text{Tiempo entre el 14 de febrero y el 30 de junio.}}$$

b/ Se calculó como: Defunciones generales registradas en el año, conforme a la residencia habitual del fallecido / Población al 30 de junio X 1 000.
FUENTE: Elaborada con base en datos de:

INEGI. Dirección Regional Centro-Norte, Subdirección de Estadística.

INEGI. Aguascalientes. Resultados Definitivos; Tabulados Básicos. Censo de Población y Vivienda, 1995.

INEGI. Aguascalientes, XII Censo General de Población y Vivienda; 2000; Tabulados Básicos.

TASA DE MORTALIDAD INFANTIL a/
De 1995 a 2000
(Por mil)

Gráfica 2.k

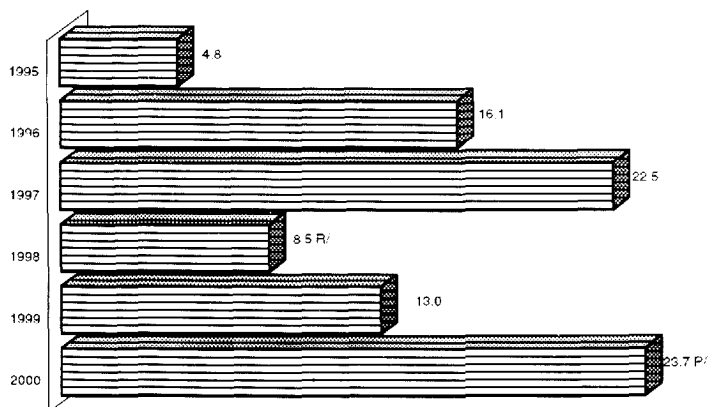

a/ Se calculó como:

Defunciones de menores de un año registradas en el año 1 : Nacimientos registrados en el año 1 de menores de un año x 1 000.

En ambos casos conforme al registro de residencia habitual.

FUENTE: Elaborada con base en datos de:

INEGI. Dirección Regional Centro-Norte, Subdirección de Estadística.

**POBLACIÓN DE 12 AÑOS Y MÁS
POR ESTADO CONYUGAL**
14 de febrero de 2000
(Porcentaje)

Gráfica 2.1

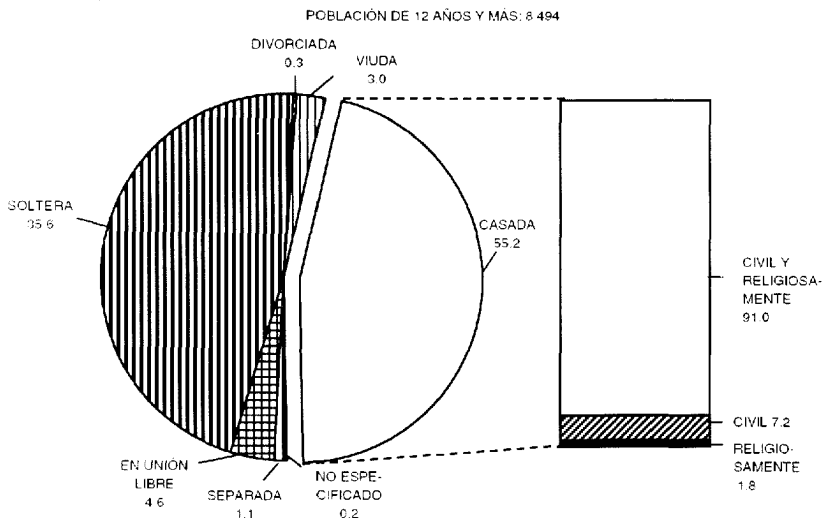

FUENTE: INEGI. Aguascalientes, XII Censo General de Población y Vivienda 2000; Tabulados Básicos.

**POBLACIÓN TOTAL POR LUGAR
DE NACIMIENTO**
14 de febrero de 2000
(Porcentaje)

Gráfica 2.m

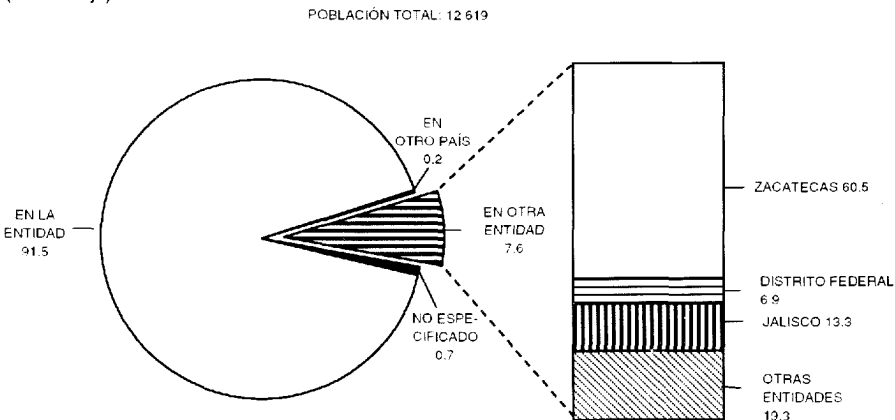

FUENTE: INEGI. Aguascalientes, XII Censo General de Población y Vivienda 2000; Tabulados Básicos.

**POBLACIÓN DE 5 AÑOS Y MÁS QUE HABLA ALGUNA LENGUA
INDÍGENA POR GRUPO QUINQUENAL DE EDAD
SEGÚN CONDICIÓN DE HABLA ESPAÑOLA
Años censales 1995 y 2000**

CUADRO 2.5

GRUPO DE EDAD	TOTAL		HABLA ESPAÑOL	
	1995	2000	1995	2000
TOTAL	2	4	2	4
5-9 AÑOS	2	0	2	0
10-14 AÑOS	0	0	0	0
15-19 AÑOS	0	1	0	1
20-24 AÑOS	0	1	0	1
25-29 AÑOS	0	0	0	0
30-34 AÑOS	0	0	0	0
35-39 AÑOS	0	0	0	0
40-44 AÑOS	0	1	0	1
45-49 AÑOS	0	1	0	1
50 y MÁS AÑOS	0	0	0	0

FUENTE: INEGI. *Aguascalientes, Resultados Definitivos, Tabulados Básicos. Censo de Población y Vivienda, 1995.*
INEGI. *Aguascalientes, XII Censo General de Población y Vivienda 2000; Tabulados Básicos.*

**POBLACIÓN DE 5 AÑOS Y MÁS POR RELIGIÓN
SEGÚN GRUPO QUINQUENAL DE EDAD
14 de febrero de 2000**

CUADRO 2.6

RELIGIÓN	TOTAL	5-9 AÑOS	10-14 AÑOS	15-19 AÑOS	20-24 AÑOS	25-29 AÑOS	30-34 AÑOS	35-39 AÑOS	40-44 AÑOS	45-49 AÑOS	50 Y MÁS AÑOS
TOTAL	10 812	1 717	1 530	1 394	1 152	966	861	715	541	449	1 487
CATÓLICA	10 395	1 581	1 475	1 364	1 121	931	836	688	527	437	1 435
PROTESTANTES Y EVANGÉLICAS	132	15	17	10	13	14	8	9	7	6	33
HISTÓRICAS	11	0	0	0	3	3	0	0	0	0	5
PENTECOSTALES Y NEOPENTECOSTALES	38	5	9	6	2	3	2	2	3	1	5
OTRAS EVANGÉLICAS	83	10	8	4	8	8	6	7	4	5	23
BÍBLICAS NO EVANGÉLICAS	56	7	13	6	2	6	7	6	1	2	6
IGLESIA DE JESUCRISTO DE LOS SANTOS DE LOS ÚLTIMOS DÍAS (MORMONES)	1	0	0	0	0	0	0	1	0	0	0
TESTIGOS DE JEHOVÁ	55	7	13	6	2	6	7	5	1	2	6
OTRAS RELIGIONES	1	0	0	0	0	0	0	0	0	0	1
SIN RELIGIÓN	85	14	11	9	11	11	6	9	5	2	7
NO ESPECIFICADO	143	100	14	5	5	4	4	3	1	2	5

FUENTE: INEGI. *Aguascalientes, XII Censo General de Población y Vivienda 2000; Tabulados Básicos.*

**HOGARES POR GRUPO DE EDAD DEL JEFE
DEL HOGAR SEGÚN SEXO
14 de febrero de 2000**

CUADRO 2.7

GRUPO DE EDAD DEL JEFE	TOTAL	HOMBRES	MUJERES
ESTADO	208 167	169 445	38 722
MENORES DE 12 AÑOS	6	4	2
12-14 AÑOS	45	23	22
15-19 AÑOS	1 682	1 304	378
20-24 AÑOS	12 665	10 995	1 670
25-29 AÑOS	24 946	22 145	2 801
30-34 AÑOS	29 302	25 766	3 536
35-39 AÑOS	28 809	24 838	3 971
40-44 AÑOS	25 126	20 918	4 208
45-49 AÑOS	20 077	16 246	3 831
50-54 AÑOS	16 995	13 254	3 741
55-59 AÑOS	12 766	9 761	3 005
60-64 AÑOS	10 451	7 428	3 023
65 AÑOS Y MÁS	24 492	16 188	8 304
NO ESPECIFICADO	805	575	230
MUNICIPIO	2 593	2 271	322
MENORES DE 12 AÑOS	0	0	0
12-14 AÑOS	0	0	0
15-19 AÑOS	33	31	2
20-24 AÑOS	203	184	19
25-29 AÑOS	326	306	20
30-34 AÑOS	345	322	23
35-39 AÑOS	349	319	30
40-44 AÑOS	241	212	29
45-49 AÑOS	248	219	29
50-54 AÑOS	191	161	30
55-59 AÑOS	139	114	25
60-64 AÑOS	138	113	25
65 AÑOS Y MÁS	362	275	87
NO ESPECIFICADO	18	15	3

FUENTE: INEGI. Aguascalientes, XII Censo General de Población y Vivienda 2000; Tabulados Básicos.

**HOGARES POR TIPO Y CLASE SEGÚN SEXO
DEL JEFE DEL HOGAR
14 de febrero de 2000**

CUADRO 2.8

TIPO Y CLASE	ESTADO			MUNICIPIO		
	TOTAL	HOMBRES	MUJERES	TOTAL	HOMBRES	MUJERES
TOTAL	208 167	169 445	38 722	2 593	2 271	322
HOGARES FAMILIARES	197 080	164 077	33 003	2 500	2 223	277
NUCLEARES	154 908	134 438	20 470	1 923	1 757	166
AMPLIADOS	40 025	28 041	11 984	554	444	110
COMPUESTOS	1 163	796	367	4	4	0
NO ESPECIFICADO	984	802	182	19	18	1
HOGARES NO FAMILIARES	10 948	5 283	5 665	90	47	43
UNIPERSONALES	10 324	4 936	5 388	89	46	43
CORRESIDENTES	624	347	277	1	1	0
NO ESPECIFICADO	139	85	54	3	1	2

NOTA: Para clasificar a los hogares no se consideró la presencia de los empleados domésticos y sus familiares.
FUENTE: INEGI. Aguascalientes, XII Censo General de Población y Vivienda 2000; Tabulados Básicos.

3. Vivienda e Infraestructura Básica para los Asentamientos Humanos

3.1	Viviendas Habitadas y sus Ocupantes por Tipo de Vivienda 14 de febrero de 2000	37
3.2	Viviendas Particulares Habitadas y sus Ocupantes, y Promedio de Ocupantes por Tamaño de la Localidad 14 de febrero de 2000	37
Gráfica 3.a	Viviendas Particulares Habitadas, y sus Ocupantes, y Promedio de Ocupantes por Vivienda Años censales 1970 a 2000	38
3.3	Viviendas Particulares Habitadas por Material Predominante en Pisos, Paredes y Techos 14 de febrero de 2000	38
Gráfica 3.b	Viviendas Particulares Habitadas por Tipo de Tenencia Años censales 1950 a 2000 (Porcentaje)	40
3.4	Viviendas Particulares Habitadas por Número de Ocupantes según Tipo de Vivienda 14 de febrero de 2000	40
3.5	Viviendas Particulares Habitadas, Viviendas Particulares Habitadas con Agua Entubada, Drenaje y con Energía Eléctrica por Principales Localidades 14 de febrero de 2000	41
Gráfica 3.c	Viviendas Particulares Habitadas por Principales Materiales Predominantes en Pisos, Paredes y Techos Años censales 1990 y 2000 (Porcentaje)	42
Gráfica 3.d	Viviendas Particulares Habitadas que Disponen de Agua Entubada, Drenaje y Energía Eléctrica Años censales 1970 a 2000	43

Gráfica 3.e	Viviendas Particulares Habitadas que Disponen de Agua Entubada, Drenaje y Energía Eléctrica por Tipo de Localidad 14 de febrero de 2000 (Porcentaje)	44
3.6	Viviendas Particulares Habitadas según Disponibilidad de Bienes en la Vivienda 14 de febrero de 2000	44
3.7	Localidades que Cuentan con los Servicios de Agua Potable, Alcantarillado y Energía Eléctrica 1994 y 2000	45
3.8	Acciones de Vivienda Concluidas del Sector Público por Institución según Programa 1994 y 2000	46
3.9	Inversión Ejercida del Sector Público en Acciones de Vivienda Concluidas por Institución según Programa 2000 (Miles de pesos)	46
3.10	Unidades de Recreación y Esparcimiento 31 de diciembre de 2000	47
3.11	Capacidad Total y Útil de Almacenamiento y Volumen Anual Utilizado por Presa 2000 (Millones de metros cúbicos)	47
3.12	Fuentes de Abastecimiento de Agua Potable por Principales Localidades según Tipo 31 de diciembre de 2000	48
Gráfica 3.f	Sistemas, Tomas Domiciliarias Instaladas y Localidades con Red de Distribución de Agua Potable 1994 y 2000	48
3.13	Plantas de Tratamiento de Aguas Residuales en Uso y Capacidad Instalada por Tipo de Servicio 31 de diciembre de 2000	49

3. VIVIENDA E INFRAESTRUCTURA BÁSICA PARA LOS ASENTAMIENTOS HUMANOS

VIVIENDAS HABITADAS Y SUS OCUPANTES POR TIPO DE VIVIENDA 14 de febrero de 2000

CUADRO 3.1

TIPO Y CLASE	VIVIENDAS HABITADAS		OCUPANTES	
	ESTADO	MUNICIPIO	ESTADO	MUNICIPIO
TOTAL	200 673	2 454	944 285	12 619
VIVIENDA PARTICULAR	200 529	2 453	941 350	12 618
CASA INDEPENDIENTE	178 373	2 337	844 550	12 069
DEPARTAMENTO EN EDIFICIO	11 641	1	49 355	4
VIVIENDA EN VECINDAD	2 265	3	8 567	13
CUARTO DE AZOTEA	125	3	532	12
LOCAL NO CONSTRUIDO PARA HABITACIÓN	238	1	952	1
VIVIENDA MÓVIL	26	0	100	0
REFUGIO	28	0	66	0
NO ESPECIFICADO	7 833 a/	108	37 228 b/	519
VIVIENDA COLECTIVA	144	1	2 935	1

a/ Se incluyen 1 103 viviendas sin información de ocupantes.

b/ Incluye una estimación de 4 412 habitantes obtenida a partir de su promedio de cuatro ocupantes por vivienda.

FUENTE: INEGI, Aguascalientes, XII Censo General de Población y Vivienda 2000, Tabulados Básicos.

VIVIENDAS PARTICULARES HABITADAS Y SUS OCUPANTES, Y PROMEDIO DE OCUPANTES POR TAMAÑO DE LA LOCALIDAD 14 de febrero de 2000

CUADRO 3.2

TAMAÑO DE LA LOCALIDAD	VIVIENDAS PARTICULARES HABITADAS		OCUPANTES		PROMEDIO DE OCUPANTES POR VIVIENDA	
	ESTADO	MUNICIPIO	ESTADO	MUNICIPIO	ESTADO	MUNICIPIO
TOTAL	199 398 a/	2 442	936 872 b/	12 574	4.7	5.1
MENOS DE 2 500 HABITANTES	35 815	1 555	184 866	8 409	5.2	5.4
2 500 A 4 999 HABITANTES	8 734	887	44 820	4 165	5.1	4.7
5 000 A 14 999 HABITANTES	4 972	0	24 447	0	4.9	0.0
15 000 Y MÁS HABITANTES	149 877	0	682 739	0	4.6	0.0

a/ Excluye 28 refugios y además 1 103 viviendas sin información de ocupantes.

b/ Excluye 66 ocupantes de refugios y además una estimación de población de 4 412 personas que corresponden a 1 103 viviendas sin información de ocupante.

FUENTE: INEGI, Aguascalientes; Datos por Localidad (Integración Territorial). XII Censo General de Población y Vivienda, 2000 (Base de Datos).

**VIVIENDAS PARTICULARES HABITADAS, Y SUS OCUPANTES,
Y PROMEDIO DE OCUPANTES
POR VIVIENDA**
Años censales 1970 a 2000

Gráfica 3.a

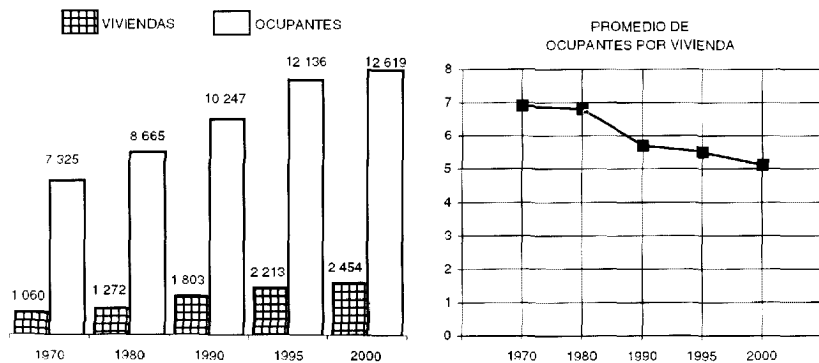

NOTA. Para 1990, 1995 y 2000 se incluyen las viviendas sin información de ocupantes y una estimación de la población correspondiente a estas viviendas, en 1990 no se consideraron los refugios.

FUENTE: INEGI. Aguascalientes. IX, X, XI y XII Censos Generales de Población y Vivienda, 1970, 1980, 1990 (Versión 11 Municipios) y 2000. INEGI. Aguascalientes. Resultados Definitivos. Tabulados Básicos. Censo de Población y Vivienda 1995.

**VIVIENDAS PARTICULARES HABITADAS POR MATERIAL
PREDOMINANTE EN PISOS, PAREDES Y TECHOS**
14 de febrero de 2000

CUADRO 3.3

MATERIAL PREDOMINANTE	ESTADO		MUNICIPIO	
	VIVIENDAS PARTICULARES HABITADAS	PORCENTAJE	VIVIENDAS PARTICULARES HABITADAS	PORCENTAJE
PISOS	199 398	100.0	2 442	100.0
TIERRA	6 019	3.0	135	5.5
CEMENTO Y FIRME	95 403	47.9	2 091	85.6
MADERA, MOSAICO Y OTROS RECURRIMIENTOS	96 972	48.6	204	8.4
NO ESPECIFICADO	1 004	0.5	12	0.5

(Continua)

**VIVIENDAS PARTICULARES HABITADAS POR MATERIAL
PREDOMINANTE EN PISOS, PAREDES Y TECHOS**
14 de febrero de 2000

CUADRO 3.3

MATERIAL PREDOMINANTE	ESTADO		MUNICIPIO	
	VIVIENDAS PARTICULARES HABITADAS	PORCENTAJE	VIVIENDAS PARTICULARES HABITADAS	PORCENTAJE
PAREDES	199 398	100.0	2 442	100.0
MATERIAL DE DESECHO	190	0.1	5	0.2
LÁMINA DE CARTÓN	193	0.1	1	0.0
LÁMINA DE ASBESTO Y METÁLICA	258	0.1	0	0.0
CARRIZO, BAMBÚ Y PALMA	11	NS	0	0.0
EMBARRO Y BAJAREQUE	97	0.1	0	0.0
MADERA	284	0.1	5	0.2
ADOBE	21 687	10.9	1 204	49.3
TABIQUE, LADRILLO, BLOCK, PIEDRA, CANTERA, CEMENTO Y CONCRETO	175 749	88.1	1 216	49.8
NO ESPECIFICADO	929	0.5	11	0.5
TECHOS	199 398	100.0	2 442	100.0
MATERIAL DE DESECHO	259	0.1	1	0.0
LÁMINA DE CARTÓN	818	0.4	22	0.9
LÁMINA DE ASBESTO Y METÁLICA	8 988	4.5	233	9.5
PALMA, TEJAMANIL Y MADERA	663	0.3	14	0.6
TEJA	606	0.3	11	0.5
LOSA DE CONCRETO, TABIQUE, LADRILLO Y TERRADO CON VIGUERÍA	187 045	93.9	2 152	88.1
NO ESPECIFICADO	1 019	0.5	9	0.4

NOTA: El total de viviendas particulares no incluye los refugios, debido a que no se capturaron características en esta clase de vivienda. Se excluyen además las viviendas sin información de ocupantes.

FUENTE: INEGI. Aguascalientes, XII Censo General de Población y Vivienda 2000, Tabulados Básicos.

**VIVIENDAS PARTICULARES HABITADAS
POR TIPO DE TENENCIA**
Años censales 1950 a 2000
(Porcentaje)

Gráfica 3.b

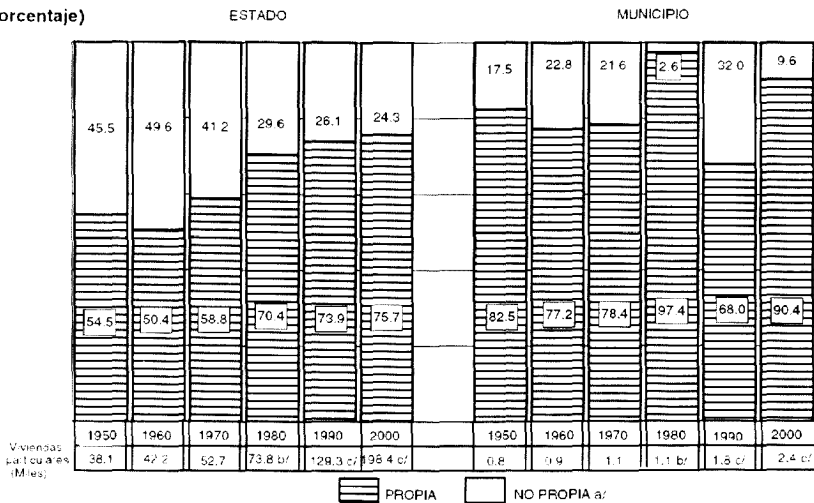

a/ Para 1980 se refiere a la vivienda rentada; para 1990 y 2000 a la rentada y en otra situación.

b/ Excluye las viviendas prestadas o en otra situación.

c/ Excluye los refugios y las viviendas sin información de ocupantes, así como las viviendas cuya tenencia no fue especificada.

FUENTE: INEGI. Aguascalientes. VII, VIII, IX, X, XI y XII Censos Generales de Población y Vivienda, 1950, 1960, 1970, 1980, 1990 (Versión 11 Municipios) y 2000.

**VIVIENDAS PARTICULARES HABITADAS
POR NÚMERO DE OCUPANTES
SEGÚN TIPO DE VIVIENDA**
14 de febrero de 2000

CUADRO 3.4

NÚMERO DE OCUPANTES	TOTAL	CASA INDEPENDIENTE	DEPARTAMENTO EN EDIFICIO	VIVIENDA EN VECINDAD	CUARTO DE AZOTEA	LOCAL NO CONSTRUIDO PARA HABITACIÓN	VIVIENDA MÓVIL	NO ESPECIFICADO
ESTADO	199 398 a/	178 373	11 641	2 265	125	238	26	6 730
1 OCUPANTE	9 339	7 881	723	347	11	41	3	333
2 OCUPANTES	22 026	19 468	1417	387	13	32	6	703
3 OCUPANTES	31 296	27 720	2054	413	24	45	3	1 037
4 OCUPANTES	42 384	37 938	2579	453	31	38	4	1 341
5 OCUPANTES	36 769	32 998	2314	290	14	27	5	1 121
6 OCUPANTES	23 281	20 953	1324	152	17	18	4	813
7 OCUPANTES	12 978	11 759	628	92	5	13	0	481
8 OCUPANTES	8 152	7 450	310	52	5	10	0	325
9 Y MÁS OCUPANTES	13 173	12 206	292	79	5	14	1	576

(Continúa)

**VIVIENDAS PARTICULARES HABITADAS
POR NÚMERO DE OCUPANTES
SEGÚN TIPO DE VIVIENDA**
14 de febrero de 2000

CUADRO 3.4

NÚMERO DE OCUPANTES	TOTAL	CASA INDEPEN- DIENTE	DEPARTA- MENTO EN EDIFICIO	VIVIENDA EN VECINDAD	CUARTO DE AZOTEA	LOCAL NO CONSTRUI- DO PARA HABITACIÓN	VIVIENDA MÓVIL	NO ESPECIFI- CADO
MUNICIPIO	2 442	2 337	1	3	3	1	0	97
1 OCUPANTE	83	81	0	0	0	1	0	1
2 OCUPANTES	208	197	0	1	0	0	0	10
3 OCUPANTES	326	309	0	0	2	0	0	15
4 OCUPANTES	495	474	1	1	0	0	0	19
5 OCUPANTES	417	398	0	0	0	0	0	19
6 OCUPANTES	329	314	0	0	1	0	0	14
7 OCUPANTES	231	220	0	1	0	0	0	10
8 OCUPANTES	139	135	0	0	0	0	0	4
9 Y MAS OCUPANTES	214	209	0	0	0	0	0	5

a/ Excluye los refugios debido a que no se captaron características en esta clase de vivienda. Se excluyen además 1 103 viviendas sin información de ocupantes.

FUENTE: INEGI. Aguascalientes. XII Censo General de Población y Vivienda 2000. Tabulados Básicos

**VIVIENDAS PARTICULARES HABITADAS, VIVIENDAS PARTICULARES
HABITADAS CON AGUA ENTUBADA, DRENAJE Y CON ENERGÍA
ELÉCTRICA POR PRINCIPALES LOCALIDADES**
14 de febrero de 2000

CUADRO 3.5

LOCALIDAD	VIVIENDAS PARTICULARES HABITADAS	VIVIENDAS PARTICULARES HABITADAS CON AGUA ENTUBADA a/	VIVIENDAS PARTICULARES HABITADAS CON DRENAJE	VIVIENDAS PARTICULARES HABITADAS CON ENERGÍA ELÉCTRICA
ESTADO	199 398 b/	192 836	189 326	195 284
MUNICIPIO	2 442	2 234	2 239	2 371
COSIO	887	744	836	778
PUNTA, LA	335	329	313	328
REFUGIO DE PROVIDENCIA, EL (PROVIDENCIA)	206	189	189	200
SALERO, EL	183	177	148	174
SOLEDAD DE ABAJO (ESTACIÓN DE ADAMES)	173	169	164	171
SANTA MARIA DE LA PAZ	148	142	136	145
REFUGIO DE AGUA ZARCA, EL	129	127	117	128
RESTO DE LOCALIDADES	381	357	336	447

a/ Esta información excluye las viviendas que disponen de agua entubada, suministrada mediante llave pública, hidrante o de otra vivienda

b/ Excluye los refugios debido a que no se captaron características en esta clase de vivienda. Se excluyen además 1 103 viviendas sin información de ocupantes.

FUENTE: INEGI. Aguascalientes; Datos por Localidad (Integración Territorial). XII Censo General de Población y Vivienda. 2000 (Base de Datos)

VIVIENDAS PARTICULARES HABITADAS POR PRINCIPALES MATERIALES PREDOMINANTES EN PISOS, PAREDES Y TECHOS
Años censales 1990 y 2000
(Porcentaje)

Gráfica 3.c

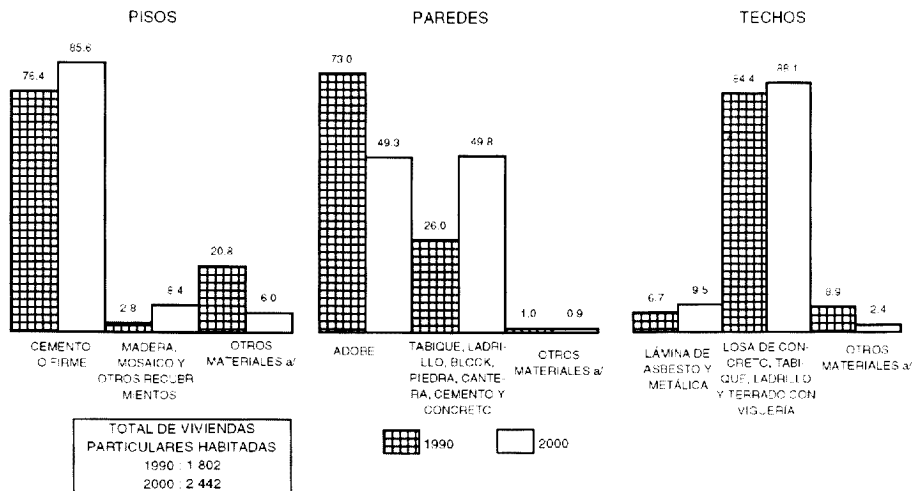

a: Incluye el dato de "No especificado".

FUENTE: INEGI. Aguascalientes, XI y XII Censos Generales de Población y Vivienda, 1990 (Versión 11 Municipios) y 2000

VIVIENDAS PARTICULARES HABITADAS QUE DISPONEN DE AGUA ENTUBADA, DRENAJE Y ENERGÍA ELÉCTRICA
Años censales 1970 a 2000

Gráfica 3.d

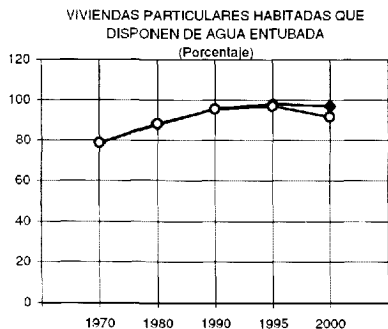

AÑO	TOTAL		DISPONEN DE AGUA ENTUBADA b/	
	ESTADO	MUNICIPIO	ESTADO	MUNICIPIO
1970	52 722	1 060	41 419	834
1980	83 791	1 272	73 562	1 123
1990	129 853 c/	1 802	124 116	1 720
1995	172 443 c/	2 212	169 039 d/	2 143 d/
2000	199 398 c/	2 442	192 836	2 234

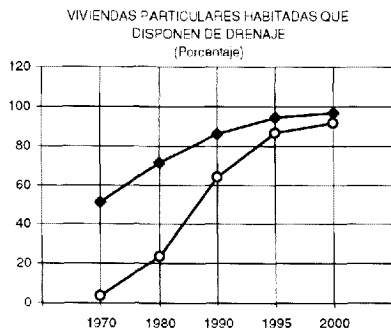

AÑO	DISPONEN DE DRENAJE	
	ESTADO	MUNICIPIO
1970	26 926	37
1980	59 718	289
1990	111 787	1 154
1995	162 549	1 912
2000	189 326	2 239

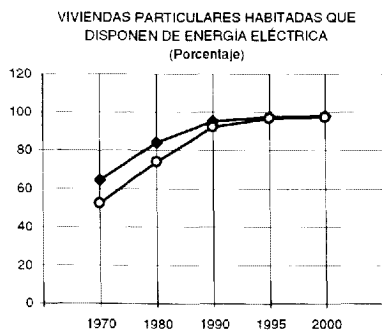

AÑO	DISPONEN DE ENERGÍA ELÉCTRICA	
	ESTADO	MUNICIPIO
1970	34 053	558
1980	70 374	942
1990	120 426	1 662
1995	167 896	2 137
2000	195 284	2 371

◆ ESTADO ○ MUNICIPIO

a/ Para 1970 se refiere al total de viviendas.

b/ Para 2000 se refiere a la disponibilidad de agua entubada en el ámbito de la vivienda.

c/ Excluye los refugios debido a que no se captaron características en esta clase de viviendas. Asimismo, excluye las viviendas sin información de ocupantes.

d/ Comprende: dentro de la vivienda, fuera de la vivienda pero dentro del terreno y de llave pública o hidrante

FUENTE: INEGI. Aguascalientes, IX, X, XI y XII Censos Generales de Población y Vivienda, 1970, 1980, 1990 (Versión 11 Municipios) y 2000.

INEGI. Aguascalientes, Resultados Definitivos, Tabulados Básicos. Censo de Población y Vivienda 1995.

VIVIENDAS PARTICULARES HABITADAS QUE DISPONEN DE AGUA ENTUBADA, DRENAJE Y ENERGÍA ELÉCTRICA POR TIPO DE LOCALIDAD a/
14 de febrero de 2000
(Porcentaje)

Gráfica 3.e

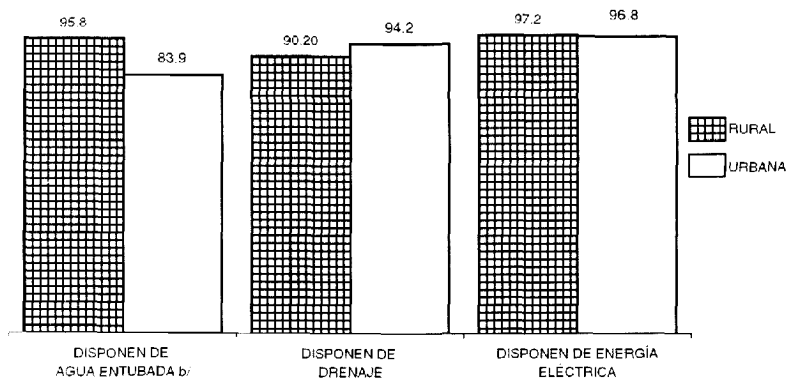

TOTAL DE VIVIENDAS PARTICULARES HABITADAS EN LOCALIDADES RURALES: 1 555

TOTAL DE VIVIENDAS PARTICULARES HABITADAS EN LOCALIDADES URBANAS: 887

a/ Excluye los refugios debido a que no se capturaron características de esta clase de vivienda. Se excluyen además 1 103 viviendas sin información de ocupantes.

b/ Se refiere a la disponibilidad de agua entubada en el ámbito de la vivienda.

FUENTE: INEGI. Aguascalientes, XII Censo General de Población y Vivienda 2000; Tabulados Básicos

VIVIENDAS PARTICULARES HABITADAS SEGÚN DISPONIBILIDAD DE BIENES EN LA VIVIENDA
14 de febrero de 2000

CUADRO 3.6

CONCEPTO	TOTAL a/	DISPONEN	NO DISPONEN	NO ESPECIFICADO
ESTADO				
RADIO O RADIOGRABADORA	199 398	184 063	13 811	1 524
TELEVISIÓN	199 398	191 131	6 992	1 275
VIDEOCASETERA	199 398	100 421	97 440	1 537
LICUADORA	199 398	179 660	18 396	1 342
REFRIGERADOR	199 398	163 691	34 369	1 338
LAVADORA	199 398	151 954	46 065	1 379
TELÉFONO	199 398	82 009	115 605	1 784
CALENTADOR DE AGUA	199 398	119 108	78 788	1 502
AUTOMÓVIL O CAMIONETA PROPIOS	199 398	89 989	107 960	1 449
COMPUTADORA	199 398	25 917	171 754	1 727

(Continúa)

VIVIENDAS PARTICULARES HABITADAS SEGÚN DISPONIBILIDAD DE BIENES EN LA VIVIENDA
14 de febrero de 2000

CUADRO 3.6

CONCEPTO	TOTAL a/	DISPONEN	NO DISPONEN	NO ESPECIFICADO
MUNICIPIO				
RADIO O RADIOGRABADORA	2 442	2 128	292	22
TELEVISIÓN	2 442	2 257	164	21
VIDEOCASETERA	2 442	762	1 650	30
LICUADORA	2 442	1 881	543	18
REFRIGERADOR	2 442	1 458	964	20
LAVADORA	2 442	1 406	1 013	23
TELÉFONO	2 442	325	2 089	28
CALENTADOR DE AGUA	2 442	1 059	1 361	22
AUTOMÓVIL O CAMIONETA PROPIOS	2 442	873	1 547	22
COMPUTADORA	2 442	67	2 341	34

a/ Excluye los refugios debido a que no se captaron características en esta clase de vivienda. Se excluyen además 1 103 viviendas sin información de ocupantes.

FUENTE: INEGI. Aguascalientes, XII Censo General de Población y Vivienda 2000; Tabulados Básicos.

LOCALIDADES QUE CUENTAN CON LOS SERVICIOS DE AGUA POTABLE, ALCANTARILLADO Y ENERGÍA ELÉCTRICA
1994 y 2000 a/

CUADRO 3.7

CONCEPTO	ESTADO		MUNICIPIO	
	1994	2000	1994	2000
LOCALIDADES CON SERVICIO DE AGUA POTABLE	282	352	11	12
LOCALIDADES CON SERVICIO DE ALCANTARILLADO	282	292	11	12
LOCALIDAD CON SERVICIO DE ENERGÍA ELÉCTRICA	947 b/	1 343 b/	28	36 b/

a/ Datos referidos al 31 de diciembre de cada año.

b/ Es la suma de comunidades rurales y urbanas electrificadas con tarifa 01 (doméstica) al día 2 de marzo de 2001.

FUENTE: Para Agua Potable y Alcantarillado: Comisión Nacional del Agua, Gerencia Estatal.

Para Energía Eléctrica: CFE, División Bajo, Zona de Distribución Aguascalientes.

**ACCIONES DE VIVIENDA CONCLUIDAS DEL SECTOR PÚBLICO
POR INSTITUCIÓN SEGÚN PROGRAMA
1994 y 2000**

CUADRO 3.8

INSTITUCIÓN	TOTAL	VIVIENDA PROGRESIVA	MEJORAMIENTO DE VIVIENDA
1994			
TOTAL	104	4	100
IVEA	4	4	0
PRESIDENCIA MUNICIPAL	100	0	100
2000			
TOTAL	3	0	3
IVEA	3	0	3

NOTA: El término "acciones de vivienda" conceptualiza en una sola referencia las diferentes modalidades de vivienda y líneas de crédito que realizan y otorgan los organismos financieros habitacionales. Constituye la unidad genérica de medida y corresponde en otros términos a familias beneficiadas.
FUENTE: SEDESOL. Delegación en el Estado.

**INVERSIÓN EJERCIDA DEL SECTOR PÚBLICO
EN ACCIONES DE VIVIENDA CONCLUIDAS
POR INSTITUCIÓN SEGÚN PROGRAMA
2000
(Miles de pesos)**

CUADRO 3.9

INSTITUCIÓN	TOTAL	MEJORAMIENTO DE VIVIENDA
TOTAL	45.00	45.00
IVEA	45.00	45.00

NOTA: El término "acciones de vivienda" conceptualiza en una sola referencia las diferentes modalidades de vivienda y líneas de crédito que realizan y otorgan los organismos financieros habitacionales. Constituye la unidad genérica de medida y corresponde en otros términos a familias beneficiadas.
FUENTE: SEDESOL. Delegación en el Estado.
Instituto de Vivienda del Gobierno del Estado de Aguascalientes.

UNIDADES DE RECREACIÓN Y ESPARCIMIENTO
31 de diciembre de 2000

CUADRO 3.10

CONCEPTO	TOTAL
PARQUES DE JUEGOS INFANTILES	1
JARDINES VECINALES	5
UNIDADES DEPORTIVAS	1
MÓDULOS DEPORTIVOS	1
PLAZAS CÍVICAS	2
ESPECTÁCULOS DEPORTIVOS	1
CANCHAS DEPORTIVAS	6

FUENTE: Presidencia Municipal de Cosío. Secretaría de Desarrollo Urbano; Dirección de Planeación Urbana y Rural.

CAPACIDAD TOTAL Y ÚTIL DE ALMACENAMIENTO
Y VOLUMEN ANUAL UTILIZADO POR PRESA
2000
(Millones de metros cúbicos)

CUADRO 3.11

PRESA	CAPACIDAD TOTAL DE ALMACENAMIENTO ^{a/}	CAPACIDAD ÚTIL DE ALMACENAMIENTO ^{a/}	VOLUMEN ANUAL UTILIZADO E/	
			TOTAL	RIEGO
TOTAL	1.10	1.00	1.00	1.00
NATILLAS ^{b/}	1.10	1.00	1.00	1.00

^{a/} Datos referidos al 31 de diciembre.

^{b/} La información se refiere a la presa cuya capacidad total de almacenamiento es mayor a los quinientos mil metros cúbicos.

FUENTE: Comisión Nacional del Agua, Gerencia Estatal. Subgerencia de Ingeniería y Apoyo Técnico.

**FUENTES DE ABASTECIMIENTO DE AGUA POTABLE
POR PRINCIPALES LOCALIDADES SEGÚN TIPO**
31 de diciembre de 2000

CUADRO 3.12

LOCALIDAD	TOTAL	POZO PROFUNDO	NORIAS	GALERIA FILTRANTE	PRESAS
ESTADO	430	418	6	5	1
MUNICIPIO	12	12	0	0	0
COSÍO	2	2	0	0	0
DURAZNO, EL	1	1	0	0	0
GUADALUPITO	1	1	0	0	0
PUNTA, LA - ESPERANZA, LA	1	1	0	0	0
REFUGIO DE AGUA ZARCA, EL	1	1	0	0	0
REFUGIO DE PROVIDENCIA, EL (PROVIDENCIA)	1	1	0	0	0
SALERO, EL	1	1	0	0	0
SANTA MARÍA DE LA PAZ	1	1	0	0	0
SOLEDAD DE ABAJO (ESTACIÓN DE ADAMES)	1	1	0	0	0
SOLEDAD DE ARRIBA	1	1	0	0	0
ZACATEQUILLAS	1	1	0	0	0

FUENTE: Comisión Nacional del Agua, Gerencia Estatal. Subgerencia de programas rurales y participación social.

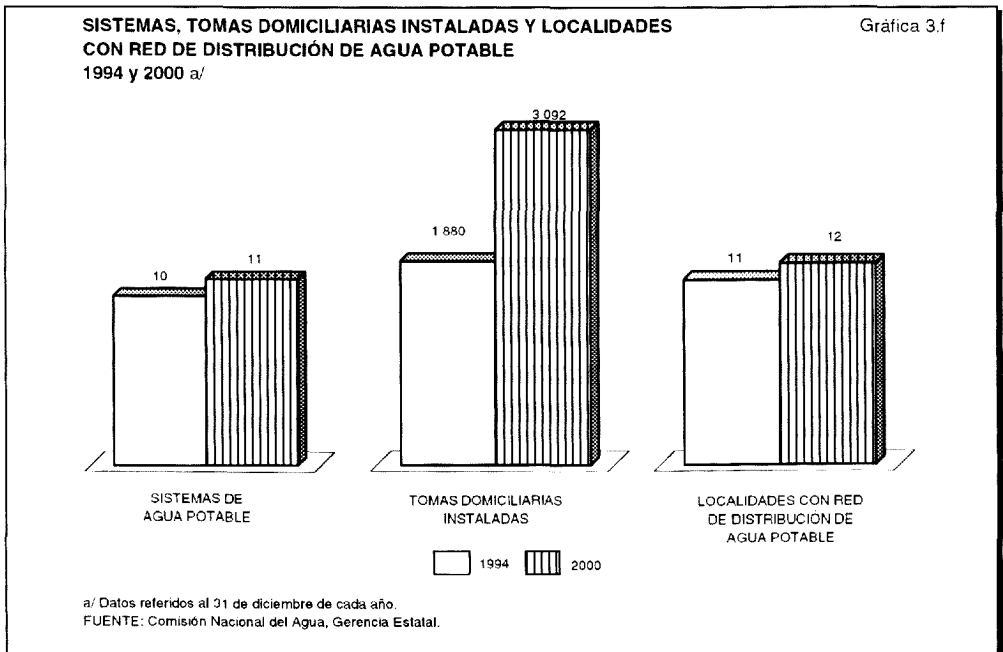

**PLANTAS DE TRATAMIENTO DE AGUAS RESIDUALES
EN USO Y CAPACIDAD INSTALADA
POR TIPO DE SERVICIO
31 de diciembre de 2000**

CUADRO 3.13

TIPO DE SERVICIO	PLANTAS DE TRATAMIENTO		CAPACIDAD INSTALADA (Litros por segundo)
	TOTAL	LAGUNAS DE OXIDACIÓN	
TOTAL	3	3	17
PÚBLICO	3	3	17
PRIVADO	0	0	0

FUENTE: Comisión Nacional del Agua, Gerencia Estatal.